

EN LED Panel Light
FR Panneau LED
PL Panel oświetleniowy LED
RO Panou de iluminat cu LED
ES Luz de panel LED
PT Painel de parede LED
TR LED Panel ışık

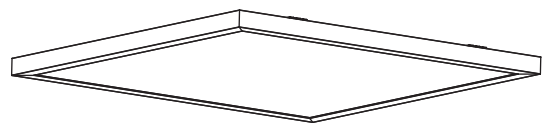

EN Parts FR Pièces PL Części RO Piese ES Piezas
PT Peças TR Parçalar

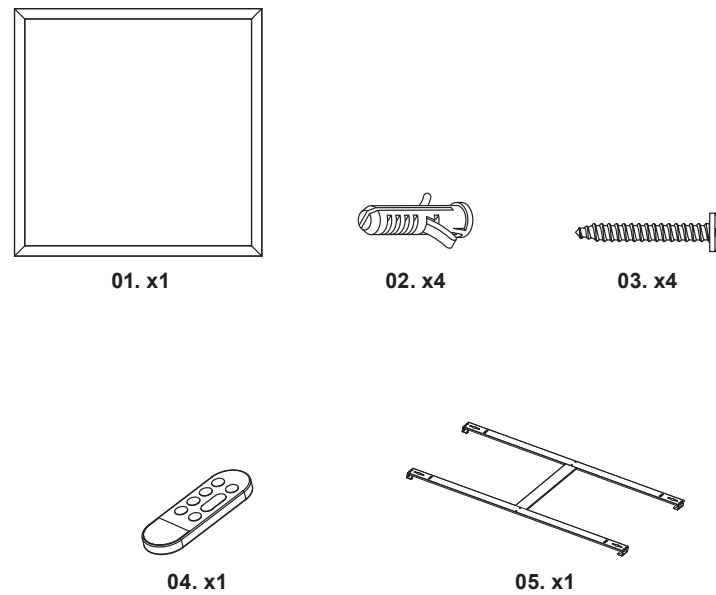

EN You will need FR Vous aurez besoin de PL Będziesz potrzebować RO Vei avea nevoie de ES Necesitará
PT Vai precisar de TR İhtiyaç duyacaklarınız

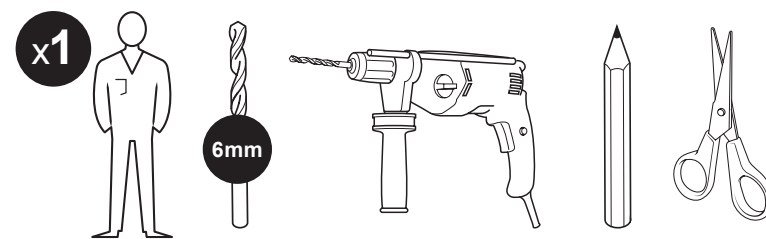

EN Care & maintenance FR Entretien et maintenance
PL Czyszczenie i konserwacja RO Îngrijire și întreținere
ES Cuidados y mantenimiento PT Cuidados e manutenção TR Bakım ve muhafaza

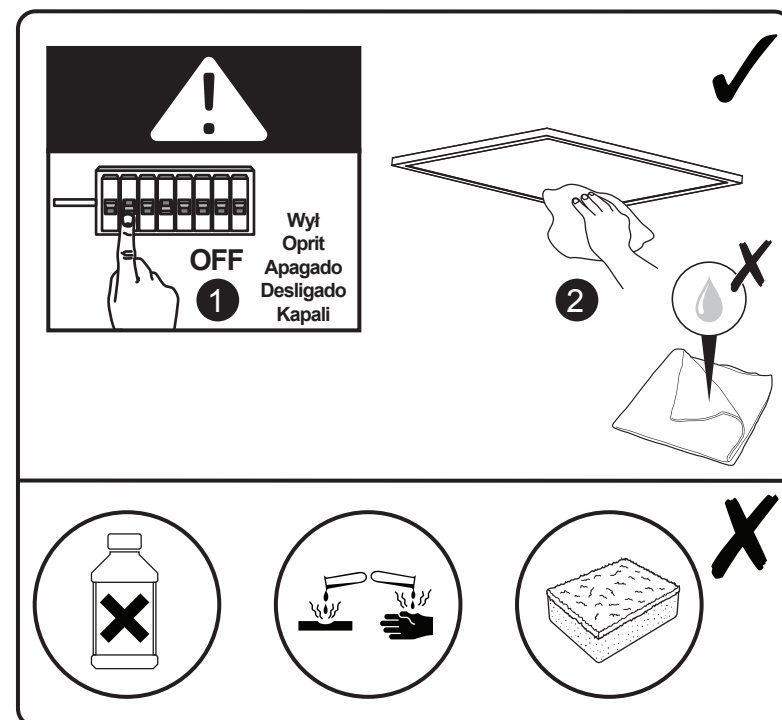

EN Safety



- **IMPORTANT** Do not use with a dimmer switch.
- **IMPORTANT**, Retain for future reference: read carefully.

- These instructions are for your safety. Please read through them thoroughly prior to installation and retain them for future reference.
- All fittings must be installed by a competent person in accordance with local regulations (IET wiring regulation BS7671).
- Check the pack and make sure you have all of the parts listed.
- Remove all packaging, wrap etc from the product.
- Decide on the appropriate location for your product.
- This product is suitable for indoor use only and not for areas constantly subject to moisture such as bathroom.
- Always refer to the installation drawing for the orientation of the product.
- The product must be securely fixed to the mounting surface using the screws and wall plugs supplied. The screws and wall plugs supplied are suitable for "masonry" only. Other fixings not supplied and must be purchased.
- Take care not to drill into any pipes or mains cables beneath the surface during mounting holes preparation.
- **IMPORTANT:** The fixing point(s) selected must be capable of supporting the full weight of the light fitting.
- Wiring diagram is for reference only. Always refer to the terminal marking for wiring. Ensure that all electrical connections are tight and that no loose strands are left out of the terminal block.
- Never put anything on the product or hang anything on any part of this product.
- Never use the terminal cables to bear the product weight.
- Do not ingest battery, Chemical Burn Hazard.
- The remote control supplied with a coin/button cell battery. If the coin / button cell battery is swallowed, it can cause severe internal burns in just 2 hours and can lead to death.
- **BATTERY WARNING: KEEP OUT OF REACH OF CHILDREN**
 - > Store spare batteries securely. Dispose of used batteries immediately and safely. If you think batteries might have been swallowed or placed inside any part of the body, seek immediate medical attention.
 - > If the battery compartment does not close securely, stop using the product and keep it away from children.
 - > Be alert, there are no obvious symptoms if a child has swallowed a button or coin battery. If your child appears unwell and there are no obvious symptoms, then check to make sure there are no batteries missing from any items they have been around. If you suspect they have swallowed a coin/button cell, then seek medical attention. Similarly, if they vomit bright red fresh blood seek immediate medical help.
 - > Always remain vigilant with discharged or spare button or coin batteries in the home and in products that contain them
- Non-replaceable control gear.
- When the product does not light after installation:
 - > Ensure there is no electricity failure
 - > Ensure all the connections are secured
- If you have any doubt about installation/use of this product, consult a qualified electrician.
- Always disconnect the product from mains at least 10 minutes allowing to cool down before any maintenance or adjustment.
- It is recommended to have a regular schedule of care and maintenance to keep the surface condition well.

Technical Data

Supply voltage:	220-240 V~, 50 Hz
Bulb Type:	LED (50 W) The light source contained in this luminaire shall only be replaced by the manufacturer or his service agent or a similar qualified person. Do not stare at the operating light source.
Battery:	1 x 3.0 V (CR2025). Replace only with the same or equivalent type.
Frequency range:	2402 MHz
Transmitter power:	9.33 dBm
	Product contains a coin/button cell. In case of ingestion of a cell or a battery, the person involved should seek medical assistance promptly.

	Keep out of reach of children
	This product complies with conformity requirements of the applicable European Regulations or Directives.
	This product complies with conformity requirements of the applicable UK Regulations.
Energy efficiency class:	This product contains a light source of energy efficiency class <E>
	Class II product - Double Insulated - No earth required.
	For indoor use only.
	Waste electrical products should not be disposed of with household waste. Please recycle where facilities exist. Check with your Local Authority or local store for recycling advice.
	Caution! Risk of electric shock!
	Do not use with a dimmer switch.
xxWyy	xx-year; yy-week of the year

Guarantee

We take special care to select high quality materials and use manufacturing techniques that allow us to create products incorporating design and durability. This product has a manufacturer's guarantee of 5 years against manufacturing defects, from the date of purchase (if bought in store) or date of delivery (if bought online), at no additional cost for normal (non-professional or commercial) household use.

To make a claim under this guarantee, you must present your proof of purchase (such as a sales receipt, purchase invoice or other evidence admissible under applicable law), please keep your proof of purchase in a safe place. For this guarantee to apply, the product you purchased must be new, it will not apply to second hand or display products. Unless stated otherwise by applicable law, any replacement product issued under this guarantee will only be guaranteed until expiry of the original period guarantee period.

This guarantee covers product failures and malfunctions provided the product was used for the purpose for which it is intended and subject to installation, cleaning, care and maintenance in accordance with the information contained in these terms and conditions, in the user manual and standard practice, provided that standard practice does not conflict with the user manual.

This guarantee does not cover defects and damage caused by normal wear and tear or damage that could be the result of improper use, faulty installation or assembly, neglect, accident, misuse, or modification of the product. Unless stated otherwise by applicable law, this guarantee will not cover, in any case, ancillary costs (shipping, movement, costs of uninstalling and reinstalling, labour etc), or direct and indirect damage.

If the product is defective, we will replace or refund, within a reasonable time.

Rights under this guarantee are enforceable in the country in which you purchased this product. Guarantee related queries should be addressed to the store you purchased this product from.

The guarantee is in addition to and does not affect your statutory rights.

FR Sécurité

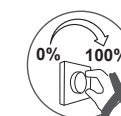

- **IMPORTANT** Ne pas utiliser avec un variateur d'intensité lumineuse.
- **IMPORTANT** - A lire soigneusement et a conserver pour consultation ultérieure.

- Les consignes suivantes visent à assurer votre sécurité. Veuillez les lire attentivement avant de procéder à l'installation et les conserver pour pouvoir vous y référer ultérieurement.
- Toutes les installations doivent être effectuées par une personne compétente conformément aux réglementations sur les branchements électriques IEE (NF C 15 100).

TP22-R-CCT
5063022046369
5063022046376
5063022056849



V11022_5063022046369_MAND1_2223







- Assurez-vous de la présence de toutes les pièces répertoriées.
- Retirez le produit de l'emballage.
- Choisissez l'emplacement approprié pour votre produit.
- Ce produit est exclusivement conçu pour être utilisé à l'intérieur et ne convient pas aux endroits qui présentent une humidité constante telles que dans les salles de bains.
- Reportez-vous systématiquement au schéma d'installation.
- Le produit doit être solidement fixé à la surface de montage à l'aide des vis et chevilles fournies. Les chevilles murales et vis fournies sont à fixer uniquement sur des murs pleins. Pour tout autre type de mur, veuillez vous équiper de vis et chevilles adaptées.
- Lors du perçage, veillez à n'endommager aucun tuyau ou câble électrique.
- IMPORTANT** : Les points de fixation sélectionnés doivent être capables de supporter le poids total de la lampe.
- Schéma de câblage à titre de référence uniquement. Toujours se référer au domino pour le câblage. Assurez-vous que tous les branchements électriques soient fermes et qu'aucune longueur de fil lâche ne demeure à l'extérieur du branchement.
- Ne placez ni n'accrochez jamais d'objet sur ce produit.
- N'utilisez jamais les câbles d'alimentation pour supporter le poids du produit.
- Ne pas ingérer la pile, risque de brûlure chimique.
- Télécommande fournie avec une pile bouton. L'ingestion de la pile bouton peut provoquer de graves brûlures internes en seulement 2 heures et s'avérer fatale.
- AVERTISSEMENT RELATIF AUX PILES:** GARDER HORS DE PORTÉE DES ENFANTS

- > Rangez les piles de rechange dans un endroit sûr. Jetez les piles usagées immédiatement et de manière sécurisée. Si vous avez des raisons de croire qu'une pile a été avalée ou placée dans n'importe quelle partie du corps, consultez immédiatement un médecin.
- > Si le logement de la pile ne peut pas être solidement fermé, cessez d'utiliser l'appareil et maintenez-le hors de portée des enfants.
- > Soyez vigilant, il n'y a pas de symptôme évident lorsqu'un enfant vient d'avaler une pile bouton. Si votre enfant n'a pas l'air d'aller bien et s'il n'y a pas de symptômes évidents, vérifiez qu'il ne manque pas de piles dans les appareils qui sont à sa portée. Si vous avez des raisons de croire qu'il a avalé une pile bouton, appelez les urgences. De même, s'il vomit du sang frais rouge vif, appelez immédiatement les urgences.
- > Faites toujours attention avec les piles bouton déchargées ou de rechange, qu'elles soient dans les produits qui en contiennent ou ailleurs chez vous.

- Boîtier de commande non remplaçable.
- Si le produit ne s'allume pas après l'installation :
 - > S'assurer qu'il n'y a pas de panne électrique
 - > S'assurer que tous les branchements soient faits
- En cas de doutes concernant le montage ou l'utilisation de ce produit, consultez un électricien professionnel.
- Toujours débrancher le produit au secteur au moins 10 minutes avant toute opération de maintenance ou de réglage, afin de s'assurer de son refroidissement.
- Il est recommandé d'effectuer un nettoyage et un entretien réguliers pour conserver un bon état de surface.

Caractéristiques

Tension d'alimentation :	220-240 V~, 50 Hz
Type d'ampoule :	LED (50 W) <p>La source lumineuse contenue dans ce luminaire ne doit être remplacée que par le fabricant ou son agent de maintenance ou une personne de qualification équivalente.</p> <p>Ne pas fixer la source lumineuse en fonctionnement.</p>
Batterie :	1 x 3,0 V (CR2025). À remplacer seulement par une batterie de même type ou de type équivalent.
Gamme de fréquence :	2402 MHz
Puissance de l'émetteur :	9,33 dBm
 <p></p>	Ce produit contient une pile bouton. <p>En cas d’ingestion d’une pile ou d’une cellule, la personne impliquée doit rapidement consulter un médecin.</p>
	Conserver hors de portée des enfants

	Ce produit est conforme aux exigences de conformité des règlements ou directives européennes applicables.
Classe d'efficacité énergétique:	Ce produit comporte une source d'éclairage dont la classe d'efficacité énergétique est <E>
	Produit de classe II - Double isolation - Le branchement au cable de terre n'est pas nécessaire.
	Pour utilisation à l'intérieur uniquement.
	Les produits électriques usagés ne doivent pas être jetés avec les ordures ménagères. Veuillez utiliser les aménagements spécifiques prévus pour les traiter. Renseignez-vous auprès des autorités locales ou du revendeur pour obtenir la marche à suivre en matière de recyclage.
	Attention ! Risque d'électrocution !
	Ne pas utiliser avec un variateur d'intensité lumineuse.
xxWyy	xx-année; yy-semaine de l'année

Garantie

Nous veillons tout particulièrement à sélectionner des matériaux de haute qualité et à utiliser des techniques de fabrication qui nous permettent de créer des produits à la fois design et durables. Ce produit bénéficie d'une garantie fabricant de 5 ans couvrant les défauts de fabrication à compter de la date d'achat (en cas d'achat en magasin) ou de la date de livraison (en cas d'achat sur Internet), sans coût supplémentaire pour une utilisation domestique normale (non commerciale ni professionnelle).

Pour déposer une réclamation au titre de cette garantie, vous devez présenter votre preuve d’achat (ticket de caisse, facture d’achat ou toute autre preuve recevable en vertu de la loi en vigueur). Conservez votre preuve d'achat dans un endroit sûr. Pour que cette garantie soit applicable, le produit que vous avez acheté doit être neuf. La garantie ne s'applique pas aux produits d'occasion ou aux modèles d'exposition. Sauf indication contraire prévue par la loi en vigueur, tout produit de remplacement fourni au titre de la présente garantie ne sera garanti que jusqu'à expiration de la période de garantie initiale.

Cette garantie couvre les défaillances et dysfonctionnements du produit, sous réserve que le produit ait été utilisé conformément à l'usage pour lequel il a été conçu, qu'il ait été installé, nettoyé et entretenu conformément aux informations contenues dans les présentes conditions générales ainsi que dans le manuel d'utilisation, et conformément à la pratique, sous réserve que celles-ci n'aillent pas à l'encontre du manuel d'utilisation.

Cette garantie ne couvre pas les défauts et dommages causés par l'usure normale ni les dommages pouvant résulter d'une utilisation non conforme, d'une installation ou d'un assemblage défectueux, ou d'une négligence, d'un accident, d'une mauvaise utilisation ou d'une modification du produit. Sauf indication contraire prévue par la loi en vigueur, cette garantie ne couvre en aucun cas les coûts accessoires (expédition, transport, frais de désinstallation et réinstallation, main d'œuvre, etc.), ni les dommages directs et indirects.

Si le produit est défectueux, nous nous engageons, dans un délai raisonnable, à le remplacer ou le rembourser.

Cette garantie est valable dans le pays où vous avez acheté ce produit. Toute demande au titre de la garantie doit être adressée au magasin où vous avez acheté ce produit.

Cette garantie s'ajoute à vos droits au titre de la loi, sans les affecter.

Si vous avez acheté ce produit en France, en plus de cette garantie commerciale, le vendeur reste tenu de respecter la garantie légale de conformité prévue par les articles L217-4 à L217-14 du Code de la consommation et aux articles qui concernent les vices cachés de la chose vendue dans les conditions prévues aux articles 1641 à 1648 et 2232 du Code civil. Le distributeur auprès duquel vous avez acheté ce produit répond de tout défaut de conformité ou vice caché du produit, conformément aux présentes dispositions.

En vertu de l'article L217-16 du Code de la consommation, lorsque l'acheteur demande au vendeur, pendant la durée de la garantie commerciale qui lui a été consentie lors de l'acquisition ou de la réparation d'un bien meuble, une remise en état couverte par la garantie, toute période d'immobilisation d'au moins sept jours vient s'ajouter à la durée de la garantie qui reste à courir. Cette période court à compter de la demande d'intervention de l'acheteur ou de la mise à disposition pour réparation du bien en cause, si cette mise à disposition est postérieure à la demande d'intervention. Garantie légale de conformité (extrait du Code de la consommation) : Article L217-4 du Code de la consommation - Le vendeur doit livrer un bien conforme au contrat et répond des défauts de conformité existant lors de la livraison. Il

répond également des défauts de conformité résultant de l'emballage, des instructions de montage ou de l'installation lorsque celle-ci a été mise à sa charge par le contrat ou a été réalisée sous sa responsabilité. Article L217-5 du Code de la consommation - Le bien est conforme au contrat : 1. S'il est adapté à l'objectif généralement prévu pour des biens similaires et, le cas échéant : s'il correspond à la description donnée par le vendeur et possède les qualités présentées par le vendeur à l'acheteur sous forme d'échantillon ou de modèle ; s'il présente des qualités que l'acheteur peut légitimement attendre au regard des déclarations publiques faites par le vendeur, par le fabricant ou par son représentant, notamment dans la publicité ou l'étiquetage ; 2. Ou s'il présente les caractéristiques définies d'un commun accord par les parties ou est propre à tout usage spécial recherché par l'acheteur, porté à la connaissance du vendeur et que ce dernier a accepté. Article L217-12 du Code de la consommation - Toute réclamation suite à un défaut de conformité est limitée à deux ans à compter de la livraison du bien. Garantie légale sur les vices cachés (extrait du Code de la consommation) : Article 1641 du Code civil - Le vendeur est tenu de la garantie en cas de défauts cachés de la chose vendue qui la rendent impropre à l'usage auquel on la destine, ou qui diminuent tellement cet usage que l'acheteur ne l'aurait pas acquise, ou n'en aurait donné qu'un moindre prix, s'il les avait connus. Article 1648 du Code civil (alinéa 1) - Toute réclamation résultant de vices cachés doit être faite par l'acheteur dans un délai de deux ans à compter de la découverte du vice.

PL Bezpieczeństwo

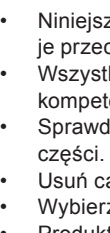

- UWAGA!** Nie używać ze ściemniaczami.
- WAŻNE** - Należy dokładnie przeczytać niniejsze informacje i zachować.
- Niniejsze instrukcje służą Twojemu bezpieczeństwu. Prosimy dokładnie je przeczytać przed instalacją i zachować do wglądu.
- Wszystkie elementy montażowe muszą zostać zainstalowane przez kompetentną osobę, zgodnie z lokalnymi przepisami.
- Sprawdź opakowanie i upewnij się, że znajdują się w nim wszystkie części.
- Usuń całe opakowanie, folię itd. z produktu.
- Wybierz miejsce na montaż urządzenia.
- Produkt ten jest zaprojektowany wyłącznie do użytku wewnątrz pomieszczeń i nie nadaje się do miejsca, które ma stałą wilgotność, takich jak łazienki.
- Zawsze korzystaj z rysunków montażowych umieszczonych w instrukcji, aby mieć większy pogląd na temat produktu.
- Produkt musi być solidnie przymocowany do powierzchni montażowej za pomocą dołączonych śrub i kołków rozporowych. Dołączone śruby i kołki rozporowe są przeznaczone do montażu wyłącznie na litych ścianach. Upewnij się, że używasz właściwych śrub i kołków rozporowych na ścianach innego typu. W razie wątpliwości zasięgnij fachowej porady.
- Wywierć dziury, zwracając uwagę, aby nie uszkodzić rur lub kabli elektrycznych znajdujących się pod powierzchnią.
- WAŻNE:** Wybrane miejsce(a) montażu musi być w stanie udźwignąć cały ciężar oprawy oświetleniowej.
- Schemat połączeń jest schematem tylko poglądowym. Zawsze odnoś się do oznakowania przewodów w instalacji.Upewnij się że wszystkie połączenia elektryczne są mocno wykonane i że nie ma luźnych połączeń z listwą zaciskową.
- Nigdy nie umieszczaj ani nie wieszaj na produkcie jakichkolwiek przedmiotów.
- Nigdy nie wieszaj lamp na przewodach zasilających.
- Nie połykać baterii – ryzyko oparzeń chemicznych
- Pilot zdalnego sterowania jest dostarczany z baterią pastylkową. W przypadku poknięcia baterii pastylkowej może ona spowodować poważne oparzenia wewnętrzne w ciągu zaledwie 2 godzin i doprowadzić do śmierci.
- OSTRZEŻENIE DOTYCZĄCE BATERII: PRZECHOWUJ W MIEJSCU NIEDOSTĘPNYM DLA DZIECI.**
 - > Przechowuj zapasowe baterie w bezpiecznym miejscu. Wyrzucaj zużyte baterie zaraz po wyjęciu w bezpieczny sposób. Jeśli uważasz, że baterie mogły zostać poknięte lub umieszczone w jakiegokolwiek części ciała, niezwłocznie zasięgnij porady lekarza.
 - > Jeśli komora baterii nie zamyka się bezpiecznie, przestań używać produktu i trzymaj go z dala od dzieci.
 - > Zachowaj czujność, nie ma wyraźnych objawów, jeśli dziecko połknęło baterię guzikową lub pastylkową. Jeśli dziecko źle się czuje i nie ma wyraźnych objawów, sprawdź, by się upewnić, że w urządzeniach nie brakuje żadnej baterii. Jeśli podejrzewasz, że dziecko połknęło baterię pastylkową/guzikową, skontaktuj się z lekarzem. Podobnie jeśli wymiotuje jasnoczerwoną krwią, natychmiast skontaktuj się z lekarzem.
 - > Zachowaj zawsze czujność, gdy w domu i w produktach znajdują się rozładowane lub zapasowe baterie guzikowe lub pastylkowe.
- Niewymienne urządzenie sterownicze.

- Gdy produkt nie zaświeci się po instalacji, upewnij się że:
 - > nie ma awarii instalacji elektrycznej,
 - > wszystkie połączenia są prawidłowe i bezpiecznie wykonane
- Jeśli masz jakiegolwiek wątpliwości dotyczące montażu/użycia niniejszego produktu, skonsultuj się z wykwalifikowanym elektrykiem.
- Zawsze odłącz produkt od zasilania przed wykonaniem naprawy, konserwacji lub regulacji, minimum 10 minut przed wykonaniem tych czynności, aby produkt mógł się schłodzić.
- Zaleca się prowadzenie regularnego harmonogramu konserwacyjnego, aby utrzymywać powierzchnię w dobrym stanie.

Dane techniczne

Napięcie znamionowe:	220-240 V~, 50 Hz
Rodzaj żarówki:	LED (50 W) <p>Źródło światła w tej oprawie oświetleniowej może wymienić tylko producent, przedstawiciel jego serwisu lub inna osoba o podobnych kwalifikacjach.</p> <p>Nie należy patrzeć na świecące się źródło światła.</p>
Bateria:	1 x 3,0 V (CR2025). Wymieniać wyłącznie na baterię tego samego lub podobnego typu.
Zakres częstotliwości:	2402 MHz
Moc nadajnika:	9,33 dBm
 <p></p>	Produkt zawiera baterię pastylkową/guzikową. <p>W razie poknięcia baterii lub akumulatora należy natychmiast skontaktować się z lekarzem.</p>
	Przechowuj w miejscu niedostępnym dla dzieci.
	Ten produkt spełnia wymogi zgodności zawarte w odnośnych rozporządzeniach lub dyrektywach unijnych.
Klasa efektywności energetycznej:	Źródło światła zastosowane w tym produkcie ma klasę efektywności energetycznej <E>
	Klasa II
	Tylko do użytku domowego, wewnątrz pomieszczeń.
	Zużytych urządzeń elektrycznych nie należy wyrzucać razem z odpadami komunalnymi. Należy oddać je do sklepów Castoramy w wyznaczonych miejscach. Wskazówki dotyczące recyklingu można uzyskać od lokalnych władz lub od sprzedawcy.
	Uwaga! Ryzyko porażenia prądem elektrycznym!
	UWAGA! Nie używać ze ściemniaczami.
xxWyy	xx-rok; yy-tydzień roku

Gwarancja

Przykładamy szczególną wagę do tego, aby wybierać materiały wysokiej jakości i stosować techniki produkcyjne, które umożliwiają tworzenie wytrzymałych, a zarazem atrakcyjnych produktów. Ten produkt ma gwarancję producenta na 5 lat, która obejmuje wady produkcyjne, począwszy od daty zakupu (zakup w sklepie) lub dostawy (zakup przez Internet) bez dodatkowych kosztów w przypadku normalnego (nieprofesjonalnego lub niekomercyjnego) użytku domowego.

Aby dokonać zgłoszenia reklamacyjnego, należy przedstawić dowód zakupu (np. paragon, fakturę lub inny dowód na mocy obowiązujących przepisów prawa). Dowód zakupu należy przechowywać w bezpiecznym miejscu. Gwarancja obejmuje produkty nowe; nie obejmuje produktów używanych lub z ekspozycji. Produkt zamienny objęty niniejszą gwarancją będzie nią objęty aż do wygaśnięcia okresu obowiązywania gwarancji oryginalnego produktu, chyba że określono inaczej w obowiązujących przepisach prawa.

Niniejsza gwarancja obejmuje wady i uszkodzenia produktu, pod warunkiem że produkt był używany zgodnie z przeznaczeniem oraz zamontowany, czyszczony i konserwowany zgodnie z informacjami zawartymi powyżej oraz w instrukcji obsługi, a także ze standardowymi praktykami (jeśli te praktyki nie są sprzeczne z instrukcją użytkownika).

Niniejsza gwarancja nie obejmuje wad ani uszkodzeń wynikających z normalnego zużycia lub uszkodzeń będących skutkiem niewłaściwego używania, montażu lub złożenia, a także zaniedbania, wypadku i modyfikacji produktu. Gwarancja nie obejmuje w żadnym wypadku dodatkowych kosztów (transportu, przenoszenia, montażu i demontażu, robocizny itd.) ani strat bezpośrednich lub pośrednich, chyba że określono inaczej w obowiązujących przepisach prawa.

W razie stwierdzenia uszkodzenia produktu zobowiązujemy się w rozsądnym czasie go wymienić lub zwrócić koszty jego zakupu.

Prawa wynikające z tej gwarancji obowiązują w kraju, w którym zakupiono produkt. Zapytania dotyczące gwarancji powinno się kierować do sklepu, w którym zakupiono produkt.

Niniejsza gwarancja jest dokumentem dodatkowym, który nie ma wpływu na ustawowe prawa konsumenta.

Jeśli produkt zakupiono w Polsce, niniejsza gwarancja nie wyklucza, nie ogranicza ani nie zawiesz a uprawnień wynikających z przepisów prawa dotyczących gwarancji na wady zakupionego towaru.









RO Siguranța



- Aceste instrucțiuni sunt pentru siguranța dumneavoastră.Vă rog să citiți cu atenție aceste instrucțiuni înainte de instalarea produsului și să le păstrați pentru referințe ulterioare.
- Instalarea produsului trebuie să fie realizată de către o persoană competentă în conformitate cu cerințele legale în vigoare.
- Verificați prezența tuturor componentelor.
- Înlăturați întregul ambalaj, punși etc de pe produs.
- Stabiliți zona cea mai potrivită pentru instalarea produsului dumneavoastră.
- Acest produs este potrivit pentru utilizarea doar în interiorul clădirilor dar nu pentru zonele în care există în permanență umezeală cum este baia.
- Consultați mereu desenul de instalare atunci când fixați produsul.
- Produsul trebuie să fie montat în siguranță pe suprafața de instalare utilizând șuruburile și prizele de perete furnizate.Șuruburile și prizele de perete furnizate sunt potrivite doar pentru zidărie.Alte accesorii care nu sunt furnizate trebuie să fie cumpărate separat.
- Asigurați-vă că nu perforați vreo țevă sau cablurile principale de sub suprafața de montare în timpul realizării găurilor pentru instalare.
- IMPORTANT:** Punctele de fixare alese trebuie să poată să susțină întreaga greutate a produsului.
- Schema electrică de conexiuni este doar ca referință.Utilizați mereu marcajele terminale pentru realizarea conexiunilor. Asigurați-vă că toate conexiunile electrice sunt bine realizate și că toate lițele sunt prinse de blocul electric terminal.
- Niciodată nu plasați obiecte pe produs și nici nu agățați nimic de produs.
- Nu folosiți niciodată cablul de alimentare pentru a susține produsul cu el.
- Nu înghițiți bateria. Pericol de arsuri chimice.
- Telecomanda este furnizată cu o baterie tip pastilă / monedă. Dacă bateria tip monedă/pastilă este înghițită, aceasta poate cauza arsuri interne grave în numai 2 ore și poate duce la deces.
- AVERTISMENT PRIVIND BATERIILE: A NU SE LĂSA LA ÎNDEMÂNA COPILOR**
 - > Depozitați bateriile de rezervă în siguranță. Eliminați bateriile consumate imediat și în siguranță. În cazul care suspectați că bateriile au fost înghițite sau introduce în vreo parte a corpului, apălați imediat la un medic.
 - > Dacă compartimentul bateriilor nu se închide bine, întrerupeți utilizarea produsului și nu-l lăsați la îndemâna copiilor.
 - > Păstrați-vă vigilența, în cazul înghițirii unei baterii de tip pastilă sau buton, copilul nu va prezenta simptome vizibile. În cazul care copilul pare să nu se simtă bine și nu există simptome vizibile, asigurați-vă că nu există baterii lipsă dintre obiectele înconjurătoare. Dacă suspectați că o baterie de tip pastilă/buton a fost înghițită, apălați la un medic. La fel, în cazul vărsăturilor ce conțin sânge roșu proaspăt, apălați de urgență la un medic.
 - > Întotdeauna păstrați-vă vigilența în cazul bateriilor de tip pastilă sau buton de rezervă prin casă și în produsele care conțin acestea
- Sistemul de control nu se poate înlocui.
- Atunci când produsul nu luminează după instalare:
 - > Verificați să nu existe pană de curent
 - > Verificați ca toate conexiunile să fie securizate
- Dacă aveți dubii despre instalarea /utilizarea acestui produs, consultați un electrician calificat.

- Mereu deconectați produsul cel puțin 10 minute permițând răcirea înainte activităților de mentenanță sau activităților de ajustare.
- Se recomandă programarea unor intervenții regulate de întreținere, pentru a menține curățenia suprafeței.

Date tehnice

Tensiunea de alimentare:	220-240 V~, 50 Hz
Tip bec:	LED (50 W) <p>Sursa iluminatoare din acest iluminator nu poate fi înlocuită decât de către fabricant sau agentul său de întreținere ori de către o persoană cu calificări similare. Nu priviți spre sursa de iluminat.</p>
Baterie:	1 x 3,0 V (CR2025). Înlocuiți doar cu același tip de baterie sau cu unul echivalent.
Domeniu de măsură:	2402 MHz
Putere de transmisie:	9,33 dBm
	Produsul conține o baterie de tippastilă/buton. <p>În caz de înghițire a unei celule sau a unei baterii, persoana implicată ar trebui să apeleze imediat la un medic.</p>
	A nu se lăsa la îndemâna copiilor.
	Acest produs respectă cerințele de conformitate ale reglementărilor sau directivelor europene aplicabile.
Clasă de eficiență energetică:	Este produsu ctine una sursă de luz con clase de eficiența energéctica <E>
	Clase II - Doble aislamiento - No necesita toma de tierra.
	Doar pentru utilizarea în interiorul clădirilor.
	Deșeurile produselor electrice nu trebuie să fie eliminate împreună cu deșeurile menajere. Vă rog să eliminați deșeurile menajere în locurile special amenajate. Contactați autoritățile locale sau magazinul de unde ați achiziționat produsul pentru detalii referitoare la reciclare.
	Atenție! Risc de șoc electric!
	ATENȚIE! Nu utilizați cu variator de tensiune.
xxWyy	xx-anul; yy-săptămâna din an

Garanție

Avem o grijă deosebită să selectăm materiale de înaltă calitate și să utilizăm tehnici de fabricare care ne permit să creăm produse care încorporează designul și durabilitatea. Acest produs beneficiază de garanție din partea producătorului de 5 ani pentru defectele de fabricație, de la data achiziției (dacă este cumpărat din magazin) sau de la data livrării (dacă este cumpărat online), fără niciun cost suplimentar pentru uz casnic normal (nu profesional sau comercial).

Pentru a efectua o solicitare în temeiul acestei garanții, trebuie să prezentați dovada achiziției (cum ar fi, chitanța de vânzare/bonul fiscal, factura de achiziție sau alte dovezi admisibile conform legii aplicabile); vă rugăm să păstrați dovada achiziției într-un loc sigur. Pentru ca această garanție să se aplice, produsul achiziționat trebuie să fie nou, garanția neaplicându-se pentru produse la mâna a doua sau produse de prezentare. Cu excepția cazului în care legislația aplicabilă prevede altfel, orice produs înlocuitor livrat în baza prezentei garanții va beneficia de garanție doar până la expirarea perioadei inițiale de garanție.

Prezenta garanție acoperă defecțiunile produsului și erorile de funcționare, cu condiția ca produsul să fi fost utilizat în scopul prevăzut și să fi fost instalat, curățat, îngrijit și întreținut în conformitate cu informațiile conținute în termenii și condițiile prezente, manualul de utilizare și practicile standard, cu condiția ca practicile standard să nu fie în contradicție cu manualul de utilizare.

Această garanție nu acoperă defectele și deteriorările provocate de uzura normală sau daunele care pot fi rezultatul utilizării necorespunzătoare, instalării sau asamblării defectuoase, neglijenței, accidentelor, utilizării greșite sau modificărilor aduse produsului. Cu excepția cazului în care legislația aplicabilă prevede altfel, prezenta garanție nu va acoperi, în niciun caz, costurile suplimentare (de expediere, deplasare, dezinstalare și reinstalare, manoperă etc.) sau daunele directe și indirecte.

Dacă produsul este defect, îl vom înlocui sau îți vom rambursa banii, într-un interval de timp rezonabil.

Drepturile acoperite de această garanție sunt aplicabile în țara în care ați achiziționat produsul. Întrebările legate de garanție trebuie adresate magazinului de la care ați achiziționat produsul.

Garanția este suplimentară drepturilor dvs. legale și nu le afectează.

Dacă achiziționați acest produs din Turcia sau România, veți primi o garanție.

ES Seguridad











- ATENCIÓN!** No utilizar con regulador de intensidad.
- IMPORTANTE** - Guarde esta información para futuras consultas: lea atentamente.

- Estas instrucciones son para su seguridad. Por favor, léalas por completo antes de proceder a la instalación y consérvelas para futura referencia.
- La instalación debe llevarla a cabo una persona competente de acuerdo al reglamento electrotécnico de baja tensión (Real Decreto 842/2002).
- Compruebe el paquete y asegúrese de que contiene todos los componentes enumerados.
- Retire el embalaje del producto.
- Decida el lugar donde va a colocar el producto.
- Este producto está diseñado exclusivamente para uso en interiores y no es adecuado para lugares con humedad constante, como el cuarto de baño.
- Consulte siempre el esquema de montaje para orientarse del producto.
- El producto se debe asegurar firmemente a la superficie de montaje utilizando los tornillos y tarugos incluidos. Los tarugos y tornillos incluidos son aptos solo para muros sólidos. Para cualquier otro tipo de pared, asegúrese de utilizar los tornillos y tarugos adecuados.
- Taladre los agujeros con cuidado de no dañar tuberías ni cables de suministro eléctrico que haya bajo la superficie.
- IMPORTANTE:** El(los) punto(s) de fijación seleccionados deben ser capaces de sostener el peso completo de la instalación.
- El diagrama eléctrico es solo una referencia. Siempre consulte el marcado del terminal para el cableado. Asegúrese de que todos los terminales eléctricos estén fijados y el cableado no quede fuera del terminal.
- Nunca cuelgue ni coloque nada sobre el producto.
- Nunca utilice los cables de alimentación para sujetar el peso del producto.
- No se debe ingerir la pila, ya que podría ocasionar quemaduras químicas.
- El mando a distancia incluye una pila de botón que, si se ingiere, podría provocar quemaduras internas graves en solo 2 horas, e incluso la muerte.
- ADVERTENCIA SOBRE LAS PILAS: MANTENER FUERA DEL ALCANCE DE LOS NIÑOS**
 - > Guardar las pilas de recambio de forma segura. Eliminar las pilas usadas inmediatamente y de forma segura. Si cree que alguien podría haberse tragado una pila o haberla introducido en alguna parte del cuerpo, solicite atención médica inmediatamente.
 - > Si el compartimento de la pila no cierra de forma segura, deje de usar el producto y manténgalo fuera del alcance de los niños.
 - > Manténgase alerta, ya que no hay síntomas evidentes si un niño se traga una pila de botón. Si el niño siente malestar y no hay síntomas evidentes, compruebe que no falte ninguna pila de ningún artículo que haya estado cerca. Si sospecha que se ha tragado una pila de botón, solicite atención médica. Igualmente, si vomita sangre fresca de color rojo brillante, solicite asistencia médica inmediatamente.
 - > Permanezca siempre vigilante con las pilas de botón descargadas o de recambio que tenga en casa y en los productos que las contengan.
- Mecanismo de control no reemplazable.
- Si el producto no se ilumina despues de la instalación:
 - > Asegúrese de que hay corriente
 - > Asegúrese de que todas las conexiones son correctas
- Si tiene alguna duda acerca de la instalación o el uso de este producto, consulte a un electricista cualificado.
- Desconecte el producto de la red eléctrica como mínimo 10 minutos antes de realizar cualquier mantenimiento o ajuste, para asegurar la refrigeración.

- Se recomienda tener un programa de cuidado y mantenimiento regular para mantener en buen estado la superficie.

Datos técnicos

Tensión de alimentación:	220-240 V~, 50 Hz
Tipo de bombilla:	LED (50 W) <p>La fuente de iluminación contenida en esta luminaria únicamente debe cambiarla el fabricante o su agente de servicio técnico, o una persona con una cualificación similar.</p> <p>No debe mirar fijamente la fuente de luz en funcionamiento.</p>
Pila:	1 x 3,0 V (CR2025). Sustituir exclusivamente por el mismo tipo o uno equivalente.
Rango de frecuencia:	2402 MHz
Potencia del transmisor:	9,33 dBm
	El producto contiene una pila de botón. <p>En caso de ingestión de una pila o una pila de botón, la persona afectada debe acudir a un médico inmediatamente.</p>
	Mantener fuera del alcance de los niños.
	Este producto cumple los requisitos de conformidad de los reglamentos o las directivas europeas aplicables.
Clase de eficiencia energética:	este producto contiene una fuente de Luz con clase de eficiencia energética <E>
	Clase II - Doble aislamiento - No necesita toma de tierra.
	Para uso exclusivo en espacios interiores.
	Los productos eléctricos usados no deben incluirse en los desperdicios domésticos. Por favor, utilice las instalaciones a su disposición para un tratamiento específico de los mismos. Pregunte a las autoridades locales o a su minorista cómo puede reciclar.
	¡Precaución! ¡Riesgo de descarga eléctrica!
	ATENCIÓN! No utilizar con regulador de intensidad.
xxWyy	xx-año; yy-semana del año

Garantía

Nos ocupamos especialmente en seleccionar materiales de alta calidad y usar técnicas de fabricación que nos permitan crear productos que aporten diseño y durabilidad. Este producto tiene una garantía del fabricante de 5 años frente a defectos de fabricación, a partir de la fecha de adquisición (si se adquiere en una tienda) o de entrega (si se adquiere por Internet), sin coste adicional para uso normal doméstico (ni profesional ni comercial).

Para presentar una reclamación en el marco de esta garantía, deberá presentar el comprobante de compra (como un recibo, factura de compra u otras pruebas admisibles en virtud de la ley aplicable); conserve su comprobante de compra en un lugar seguro. Para poder acogerse a esta garantía, el producto adquirido deberá ser nuevo; la garantía no se aplicará a productos de segunda mano o productos de exposición. A menos que la legislación vigente indique lo contrario, todo producto de sustitución entregado conforme a esta garantía estará cubierto solo hasta la fecha de vencimiento de la garantía original.

La presente garantía cubre los fallos y anomalías del producto siempre y cuando este se haya utilizado para los fines para los que está destinado y que su instalación, limpieza, cuidado y mantenimiento se hayan efectuado de conformidad tanto con la información descrita en estos términos y condiciones y en el manual del usuario, como con la práctica habitual, siempre y cuando esta no entre en conflicto con el contenido del manual de usuario.

Esta garantia no cobre defectos ni danos causados por el desgaste normal, ni danos que pudiesen ser resultado de usos indebidos, instalaciones o montajes deficientes, negligencia, accidente, uso indebido o modificación del producto. A menos que se indique lo contrario en la ley aplicable, esta garantía no cubre, bajo ningún concepto, los gastos accesorios (transporte, movimiento, costes de desinstalación y reinstalación, mano de obra, etc.) ni los daños directos o indirectos.

Si el producto presenta algún defecto, procederemos a sustituirlo o a reembolsarle su importe dentro de un plazo razonable.

Los derechos en virtud de esta garantía tendrán vigencia en el país donde haya adquirido el producto. Las consultas relacionadas con la garantía deberán dirigirse a la tienda en la que adquirió el producto. La garantía es complementaria y no afecta a sus derechos legales.

Garantia

Warranty

PT

Segurança



- CUIDADO!** Não utilize com variador de intensidade.
- IMPORTANTE** - Guardar para consultar en el futuro: leer detenidamente.

- Estas instruções servem para sua segurança. Por favor, leia-as com atenção antes da instalação e guarde-as para futuras referências.
- Todas as ligações deverão ser efetuadas por uma pessoa competente, de acordo com as normas locais.
- Verifique a caixa e certifique-se de que tem todas as peças listadas.
- Retire todo o material de empacotamento, de embrulho, etc., do produto.
- Escolha um local adequado para o seu produto.
- Este produto é adequado apenas para uso no interior e para áreas que não estejam expostas constantemente a humidade, como casas de banho.
- Consulte sempre o esboço de instalação para informações quanto ao produto.
- O produto deverá ser bem fixado na superfície de montagem, com os parafusos e buchas fornecidas. Os parafusos e buchas fornecidas são adequados apenas para “alvenaria”. Outros tipos de fixadores não são fornecidos e terão de ser adquiridos.

- Tenha cuidado para não perfurar tubagens ou cabos de alimentação por detrás da superfície durante a preparação dos orifícios de fixação.
- IMPORTANTE:** Os pontos de fixação selecionados têm de ser capazes de suportar o peso por completo da instalação de iluminação.
- O diagrama da cablagem serve apenas de referência. Consulte sempre a marca do terminal quanto à cablagem. Certifique-se de que todas as ligações elétricas estão bem fixadas e que não são deixadas tiras soltas fora do bloco do terminal.
- Nunca coloque nada em cima do produto nem suspenda nada em nenhuma parte deste produto.

- Nunca use os cabos do terminal para suster o peso do produto.
- Não ingira as pilhas, perigo de queimadura química.
- O comando à distância é fornecido com uma pilha tipo botão. Se a pilha tipo botão for ingerida, pode causar graves queimaduras internas em apenas 2 horas e pode provocar a morte.
- AVISO QUANTO ÀS PILHAS:** MANTENHA FORA DO ALCANCE DAS CRIANÇAS

> Guarde as pilhas sobresselentes em segurança. Elimine as pilhas imediatamente e de forma segura. Se achar que as pilhas possam ter sido engolidas ou colocadas no interior de qualquer parte do corpo, procure imediatamente aconselhamento médico.

> Se o compartimento das pilhas não fechar devidamente, pare de usar o produto e mantenha-o afastado das crianças.









> Esteja alerta. Não há sintomas óbvios se uma criança engolir uma pilha do tipo moeda ou botão. Se a criança parecer indisposta e não houver sintomas óbvios, certifique-se de que não há pilhas em falta em qualquer artigo por perto. Se suspeitar que a criança engoliu uma pilha do tipo moeda ou botão, contacte imediatamente um médico. De igual modo, se a criança vomitar sangue muito vermelho, contacte imediatamente um médico.

> Preste sempre atenção às pilhas do tipo moeda ou botão que eliminar em casa, e aos produtos que as utilizam.
- Dispositivo de controlo não substituível.
- Quando o produto não acende após a instalação:

> Certifique-se de que não há qualquer falha de eletricidade

> Certifique-se de que todas as ligações estão corretas
- Se tiver quaisquer dúvidas sobre a instalação/utilização deste produto, consulte um electricista qualificado.
- Desligue sempre o produto da alimentação pelo menos 10 minutos antes de proceder à manutenção ou ajuste, para que este possa arrefecer.
- É recomendado ter um plano regular de cuidado e manutenção para manter a superfície em bom estado.

Dados técnicos

Voltagem de alimentação:	220-240 V~, 50 Hz
Tipo de lâmpada:	LED (50 W) <p>A fonte de iluminação existente neste dispositivo de iluminação só deverá ser substituída pelo fabricante, pelo seu agente de reparação ou por uma pessoa igualmente qualificada.</p> <p>Não olhe diretamente para a fonte de iluminação.</p>
Bateria:	1 x 3,0 V (CR2025). Substitua apenas pelo mesmo tipo ou equivalente.
Faixa de frequência:	2402 MHz
Potência do transmissor:	9,33 dBm
 	O produto contém uma pilha do tipo moeda/botão. No caso de ingestão de uma pilha, a pessoa envolvida deverá procurar imediatamente assistência médica.
	Mantenha fora do alcance das crianças.
	Este produto está em conformidade com os requisitos das diretivas e regulamentos europeus aplicáveis.
Eficiência energética classe:	Este produto contém uma fonte de luz de classe de eficiência energética <E>
	Produto de classe II - Isolamento duplo - Não precisa de ligação à terra.
	Apenas para uso no interior.
	Os produtos elétricos residuais não deverão ser eliminados juntamente com o lixo doméstico comum. Por favor, recicle, se houver instalações adequadas para isso. Consulte as autoridades locais ou o seu revendedor quanto a conselhos de reciclagem.
	Cuidado! Risco de choque elétrico!
	CUIDADO! Não utilize com variador de intensidade.
xxWyy	xx-ano; yy- semana do ano

Garantia

Empenhamo-nos especialmente na seleção cuidada de materiais de elevada qualidade e utilizamos técnicas de fabrico que nos permitem criar produtos que incorporam design e durabilidade. Este produto tem uma garantia do fabricante de 5 anos contra defeitos de fabrico, a partir da data de compra (se comprado na loja) ou data de entrega (se comprado online), sem custo adicional para uso doméstico normal (não profissional ou comercial).

Para apresentar uma reclamação ao abrigo desta garantia, é necessário apresentar a prova de compra (tal como um recibo, uma fatura de compra ou outra prova admissível em conformidade com a lei em vigor). Mantenha o comprovativo de compra num lugar seguro. Para esta garantia se aplicar, o produto comprado tem de ser novo; não se aplica a produtos em segunda mão ou a produtos de exibição. Salvo disposição em contrário na lei em vigor, a garantia de qualquer produto de substituição expira no final do período da garantia do produto original.

Esta garantia cobre defeitos e falhas de produto, desde que o produto tenha sido utilizado para o fim a que se destina e tenha sido sujeito à instalação, limpeza, manutenção e a cuidados de acordo com as informações contidas nestes termos e condições, no manual do utilizador e na prática padrão, desde que a mesma não contrarie o manual de utilizador.

Esta garantia não cobre defeitos e danos causados pelo desgaste normal, nem danos que possam resultar de utilização indevida, instalação ou montagem incorreta, negligência, acidentes, utilizações indevidas ou modificações do produto. Salvo disposição em contrário na lei em vigor, esta garantia não abrange, em caso algum, custos auxiliares (expedição, deslocação, custos de desinstalação e reinstalação, mão-de-obra, etc), ou danos diretos e indiretos.

Se o produto apresentar algum defeito, iremos, dentro de um prazo razoável, proceder à substituição ou ao reembolso.

Os direitos no âmbito desta garantia têm força executiva no país onde adquiriu este produto. As questões relativas a garantia devem ser esclarecidas na loja onde adquiriu o produto. A garantia complementa e não afeta os seus direitos legais.

Se adquiriu este produto em Portugal - o distribuidor é responsável por quaisquer defeitos de conformidade do produto de acordo com os termos da lei relativa a garantias (Decreto-Lei N.º 67/2003), aditada pelo Decreto-Lei N.º 84/2008.

Garantia

Warranty

TR

Güvenlik



- UYARI!** dimmer ile kullanıma uygun değildir.

- ÖNEMLİ** – Bu bilgileri daha sonra kullanmak üzere saklayın: dikkatle okuyun.
- Bu talimatlar güvenliğiniz içindir. Lütfen montajdan önce talimatların tamamını okuyun ve gelecekte başvuru için saklayın.
- Tüm bağlantı parçaları yerel yönetmeliklere göre yetkili bir kişi tarafından monte edilmelidir.
- Paketi kontrol edin ve listede yer alan tüm parçaların paket içinde bulunduğundan emin olun.
- Üründen tüm paketlenme, ambalaj vb. malzemeyi çıkarın.
- Ürününüzü yerleştirmek için uygun bir konum seçin.
- Bu ürün sadece kapalı kullanım için tasarlanmış ve banyo gibi sabit bir nem var yerler için uygun değildir.
- Ürünün yönü için daima montaj şemasına müracaat edin.
- Ürün, birlikte verilen vidalar ve dübeller kullanılarak montaj yüzeyine güvenli bir şekilde monte edilmelidir. Ürünle birlikte verilen vida ve dübeller sadece sert duvarlar için uygundur. Diğer duvar türleri için doğru vida ve dübellerin kullanıldığından emin olun.
- Matkapla delik açarken duvarın arkasında yer alan boru ve kablolara hasar vermemeye dikkat edin.
- ÖNEMLİ:** Seçilen bağlantı noktası/noktaları lamba bağlantısının tam ağırlığını destekleyebilmelidir.
- Kablolama şeması sadece referans amaçlıdır. Kablolama için her zaman terminallerdeki işaretlere uyun. Tüm elektrik bağlantılarının sıkı olduğundan ve terminal bloğunda birkaç telin gevşek olmadığından emin olun.
- Asla ürünün üzerine bir şey koymayın veya herhangi bir bölümüne bir şey asmayın.
- Ürünün ağırlığını taşımak için asla terminal kablolarını kullanmayın.
- Pili yutmayın, Kimyasal Yanık Tehlikesi.
- Uzaktan kumanda düğme pil ile birlikte verilir. Düğme pilin yutulması halinde 2 saat gibi kısa bir süre içinde iç organlarda ciddi yanıklara sebep olabilir ve ölüme yol açabilir
- PİL UYARISI:** ÇOCUKLARIN ULAŞAMAYACAĞI BİR YERDE SAKLAYIN

> Yedek pilleri güvenli bir şekilde saklayın. Kullanılmış pilleri hemen ve güvenli bir şekilde atın. Pillerin yutulduğunu veya vücudun herhangi bir yerine yerleştiğini düşünüyorsanız, derhal tıbbi yardım alın.

> Pil bölmesi güvenli bir şekilde kapanmıyorsa ürünü kullanmayı bırakın ve çocuklardan uzak tutun.









> Dikkatli olun, bir çocuk bir düğme pili yuttuysa belirgin bir belirti olmaz. Çocuğunuz kendini iyi hissetmiyorsa ve belirgin bir semptom yoksa, etraftaki herhangi bir parçada pil olup olmadığını kontrol edin. Bir düğme pili yuttuklarından şüpheleniyorsanız, tıbbi yardım isteyin. Benzer şekilde, parlak kırmızı taze kan kusarlarsa derhal tıbbi yardım isteyin.

> Evde ve bunların bulunduğu ürünlerde bulunan bitmiş veya yedek düğme piller konusunda daima tetikte olun.
- Değiştirilemez kontrol donanımı.
- Ürün montajdan sonra yanmıyorsa:

> Elektrik arızası olmadığından emin olun

> Tüm bağlantıların emniyete alındığından emin olun
- Bu ürünün montajı/kullanımı hakkında şüphenez varsa, yetkili bir elektrikçiye danışın.
- Üründe bakım veya ayar yapmadan önce her zaman ürünün elektrik bağlantısını keserek en az 10 dakika soğuması bırakın.
- Yüzeyin iyi bir durumda korunması için düzenli bir bakım programının izlenmesi önerilir.

Teknik veriler

Besleme Gerilimi:	220-240 V~, 50 Hz
Ampul Tipi:	LED (50 W) <p>Bu aydınlatma armatüründe kullanılan ışık kaynağı sadece üretici veya onun servis yetkilisi ya da benzer şekilde uzman bir kişi tarafından değiştirilebilir.</p> <p>Çalışan ışık kaynağına bakmayın.</p>
Pil:	1 x 3,0 V (CR2025). Yalnızca aynı veya eşdeğer tür ile değiştirin.
Frekans aralığı:	2402 MHz
Verici gücü:	9,33 dBm
 	Ürün düğme pil içerir. Bir pilin ağızdan alınıp mideye inmesi durumunda, kişi acilen tıbbi yardım almalıdır.
	Çocukların ulaşamayacağı bir yerde saklayın.
	Bu ürün, geçerli Avrupa Tüzüklerinin veya Direktiflerinin uygunluk gerekliliklerine uygundur.
Enerji verimliliği sınıfı:	Bu ürün, şu enerji verimliliği sınıfında bir ışık kaynağı içerir: <E>
	Sınıf II
	Sadece kapalı alanda kullanım içindir.
	Kullanılmış elektrikli ürünler ve ev atıklarının birlikte atılmaması gerekir. Elektrikli/Elektronik ürünler veya pil içerisinde bulunan bazı kimyasallar sağlığa ve çevreye zararlı olabilir. Tesislerinin bulunduğu yerlerde geri dönüşümünü sağlayınız. Geri dönüşüm tavsiyesi için yerel yetkililer veya satış noktasından bilgi alınız.
	Dikkat! Elektrik çarpma tehlikesi!
	UYARI! Dimmer ile kullanıma uygun değildir.
xxWyy	xx-yıl; yy-yılın haftası

Garanti

Yüksek kaliteli malzemeler seçmeye ve tasarım ile dayanıklılığı bir arada sunan ürünler ortaya çıkarmamızı sağlayan üretim tekniklerini kullanmaya özen gösteririz. Bu ürün üretim hatalarına karşı, (mağazadan alındıysa) satın alma tarihinden veya (internet üzerinden alındıysa) teslimat tarihinden itibaren normal ev kullanımı için (profesyonel veya ticari olmayan) ek bir maliyet olmadan üreticinin sağladığı bir garanti süresine 5 yıllık sahiptir.

Bu garanti süresi kapsamında talepte bulunmak için ürünü satın aldığınızza dair bir kanıt sunmalısınız (satış makbuzu, fatura veya yürürlükteki kanun kapsamında kabul edilebilecek başka bir kanıt), lütfen satın alma kanıtınızı güvenli bir yerde muhafaza edin. Bu garantinin geçerli olması için satın aldığınız ürünün yeni olması gerekir, ikinci el veya teşhir ürünleri bu kapsamda değildir. Yürürlükteki kanunda aksi belirtilmedikçe bu garanti kapsamında verilen herhangi bir ikame ürüne yalnızca orijinal ürünün garanti süresi bitimine kadar garanti verilir.

Bu garanti; ürünün amacına uygun kullanılmış olması ve montajı, temizliği, bakımı ve muhafazasının bu hüküm ve koşullarda, kullanıcı kılavuzunda yer alan bilgiler ve kullanıcı kılavuzuyla gelişmemesi kaydıyla standart uygulama uyarınca yapılmış olması şartıyla ürün arızalarını ve kusurlarını kapsar.



Bu garanti; normal aşınma ve eskime nedeniyle oluşan kusurlar ile hasarları veya yanlış kullanım, yanlış kurulum veya montaj, ihmal, kaza, kötü kullanım ve ürünün hatalı şekilde değiştirilmesinden doğan hasarları kapsamaz. Yürürlükteki kanunda aksi belirtilmedikçe bu garanti hiçbir koşulda ek maliyetleri (sevkiyat, taşıma, sökme ve yeniden montaj, işçilik vs.) veya doğrudan ve dolaylı hasarları kapsamaz.

Ürün kusurluysa makul bir süre içinde değişim veya iade imkanı sağlanır.

Bu garanti kapsamındaki haklar, ürünün satın alındığı ülke için geçerlidir. Garantiye ilişkin sorular, bu ürünü satın aldığınız mağazaya yönlendirilmelidir.

Garanti, temel haklarınıza ilave olarak verilir ve temel haklarınızı etkilemez.

Bu ürünü Türkiye'den veya Romanya'dan satın aldıysanız tarafınıza bir garanti belgesi sunulacaktır.

 (UK) DECLARATION OF CONFORMITY		
Product		
<ul style="list-style-type: none"> BERTELIN LEDPAN WH 60x60 CCTDIM remote/ WUNDT LEDPAN WH 60x60 CCTDIM remote/ LED Panel light CCT dimmable by remote 60x60 TP22-R-CCT/ TP22-R-CCT/ TP22-R-CCT 		
Name and address of the manufacturer or his authorised representative:		
Kingfisher International Products Limited 1 Paddington Square London W2 1GG United Kingdom		
This declaration of conformity is issued under the sole responsibility of the manufacturer.		
Object of the declaration		
Product	Model	EAN
BERTELIN LEDPAN WH 60x60 CCTDIM remote/ WUNDT LEDPAN WH 60x60 CCTDIM remote/ LED Panel light CCT dimmable by remote 60x60	TP22-R-CCT/ TP22-R-CCT/ TP22-R-CCT	5063022046376/ 5063022046369/ 5063022056849
The object of the declaration described above is in conformity with the relevant legislation:		
Radio Equipment Regulations 2017 as amended The Restriction of the use of Certain Hazardous Substances in Electrical and Electronic Equipment Regulations 2012 as amended The Ecodesign for Energy-Related Products and Energy Information Regulations 2021 Electrical Equipment (Safety) Regulation 2016 as amended Electromagnetic Compatibility Regulations 2016 as amended		
References to the relevant designated standards used or references to the other technical specifications in relation to which conformity is declared:		
2011/65/EU~ EN62717 EN 62722 BS EN IEC 60598-1:2021 BS EN 60598-2-2:2012 BS EN IEC 60598-2-1:2021 EN 62493:2015 EN IEC 62031:2020 EN 61347-1: 2015+A1:2021 & EN 61347-2-13: 2014+A1:2017 EN 62471:2008 IEC/TR 62778:2014 BS EN IEC 62368-1:2020+A11:2020 EN 50663:2017/ BS EN 50663:2017 EN 62479:2010/ BS EN 62479:201 ETSI EN 300 440 V2.2.1 (2018-07) ETSI EN 301 489-1 V2.2.3 (2019-11) ETSI EN 301 489-3 V2.1.1 (2019-03) EN 50665:2017 BS EN IEC 55015:2019+A11:2020 BS EN 61547:2009 EN IEC 61000-3-2:2019+A1:2021/ BS EN IEC 61000-3-2:2019+A1:2021 EN 61000-3-3:2013+A1:2019+A2:2021/ IEC/TR 62778		
Where applicable, the approved body Bureau Veritas Consumer Products Services, Inc. (AB2200) performed Radio Equipment Directive and issued the certificate: CS35703.		
Signed for and on behalf of:		
Kingfisher International Products Limited 1 Paddington Square London W2 1GG United Kingdom		
		
David Awe Group Quality Director 5/3/2022		

 (EN) EU DECLARATION OF CONFORMITY (FR) DÉCLARATION UE DE CONFORMITÉ (PL) DEKLARACJA ZGODNOŚCI UE (RO) DECLARAȚIA DE CONFORMITATE UE (ES) DECLARACIÓN UE DE CONFORMIDAD (PT) DECLARAÇÃO DE CONFORMIDADE UE		
Product/ Produit/ Produkt/Produsul/Producto/Produto		
<ul style="list-style-type: none"> BERTELIN LEDPAN WH 60x60 CCTDIM remote/ WUNDT LEDPAN WH 60x60 CCTDIM remote/ LED Panel light CCT dimmable by remote 60x60 TP22-R-CCT/ TP22-R-CCT/ TP22-R-CCT 		
Name and address of the manufacturer or his authorised representative:		
Kingfisher International Products B.V., Rapenburgerstraat 175E, 1011 VM Amsterdam, The Netherlands		
This declaration of conformity is issued under the sole responsibility of the manufacturer:		
La présente déclaration de conformité est établie sous la seule responsabilité du fabricant: Niniejsza deklaracja zgodności wydana zostaje na wyłączną odpowiedzialność producenta: Declarația de conformitate este emisă pe răspunderea exclusivă a producătorului: La presente declaración de conformidad se expide bajo la exclusiva responsabilidad del fabricante: A presente declaração de conformidade é emitida sob a exclusiva responsabilidade do fabricante:		
Object of the declaration/Objet de la déclaration/Przedmiot deklaracji/Obiectul declarației/Objeto de la declaración/Objeto da declaração		
Product/Produit/Produkt/Produsul/Producto/Produto	Model/Modèle/Model/Modelul/Modelo/Modelo	EAN
BERTELIN LEDPAN WH 60x60 CCTDIM remote/ WUNDT LEDPAN WH 60x60 CCTDIM remote/ LED Panel light CCT dimmable by remote 60x60	TP22-R-CCT/ TP22-R-CCT/ TP22-R-CCT	5063022046376/ 5063022046369/ 5063022056849
The object of the declaration described above is in conformity with the relevant Union harmonisation legislation:		
L'objet de la déclaration décrit ci-dessus est conforme à la législation d'harmonisation de l'Union applicable: Wymieniony powyżej przedmiot niniejszej deklaracji jest zgodny z odpowiednimi wymaganiami unijnego prawodawstwa harmonizacyjnego: Obiectul declarației descris mai sus este în conformitate cu legislația relevantă de armonizare a Uniunii: El objeto de la declaración descrita anteriormente es conforme con la legislación de armonización pertinente de la Unión: O objeto da declaração acima descrito está em conformidade com a legislação de harmonização da União aplicável:		
2014/53/EU as amended Directive relative aux équipements radio électriques 2014/53/EU tel que modifié Directive relative aux équipements radio électriques 2014/53/EU zgodnie z wprowadzonymi poprawkami Dyrektywa urządzeń radiowych 2014/53/EU cum a fost modificată Directiva privind a echipamentelor radio 2014/53/EU según enmendado Directiva relativa a los equipos radioeléctricos 2014/53/EU conforme alterado Directiva relativa a equipamentos de rádio 2011/65/EC as amended Directive RoHS Restriction of the use of certain hazardous substances in electrical and electronic equipment Directive 2011/65/UE relative à la limitation de l'utilisation de certaines substances dangereuses dans les équipements électriques et électroniques 2011/65/EC zgodnie z wprowadzonymi poprawkami Dyrektywa w sprawie ograniczenia stosowania niektórych niebezpiecznych substancji w sprzęcie elektrycznym i elektronicznym 2011/65/EC cum a fost modificată Directiva Restricțiile de utilizare a anumitor substanțe periculoase în echipamentele electrice și electronice 2011/65/UE según enmendado Directiva sobre restricciones a la utilización de determinadas sustancias peligrosas en aparatos eléctricos y electrónicos 2011/65/EC conforme alterado Directiva Restrição do uso de determinadas substâncias perigosas em equipamentos elétricos e eletrônicos 2009/125/EC as amended Directive on Ecodesign Requirements for Energy-Related Products 2009/125/CE tel que modifié D'exigences en matière d'écoconception applicables aux produits liés à l'énergie 2009/125/WE zgodnie z wprowadzonymi poprawkami dotyczących ekoprojektu dla produktów związanych z energią 2009/125/CE cum a fost modificată cerințelor în materie de proiectare ecologică aplicabile produselor cu impact energetic 2009/125/CE según enmendado Directiva de diseño ecológico aplicables a los productos relacionados con la energía 2009/125/CE conforme alterado concepção ecológica dos produtos relacionados com o consumo de energia 2014/30/EU as amended Directive Electromagnetic compatibility 2014/35/EU Directive Electrical Safety: Low-voltage electrical equipment 2014/30 / UE telle que modifiée Directive Compatibilité électromagnétique 2014/35/EU Directive Sécurité électrique: matériel électrique à basse tension 2014/30 / UE ze zmianami Dyrektywa Kompatybilność elektromagnetyczna 2014/35/EU Dyrektywa Bezpieczeństwo elektryczne: sprzęt elektryczny niskiego napięcia		

2014/30/UE, astfel a fost modificată Directiva privind compatibilitatea electromagnetică Directiva 2014/35/UE siguranța electrică: echipamente electrice de joasă tensiune 2014/30/UE modificada Directiva Compatibilitad electromagnética 2014/35/EU Directiva Seguridad Eléctrica: Equipos eléctricos de baja tensión 2014/30/UE como alteração da compatibilidade eletromagnética 2014/35/Diretiva UE Segurança Elétrica: Equipamento elétrico de baixa tensão
References to the relevant harmonised standards used or references to the other technical specifications in relation to which conformity is declared: Références des normes harmonisées pertinentes appliquées, y compris la date de celles-ci, ou des autres spécifications techniques, y compris la date de celles-ci, par rapport auxquelles la conformité est déclarée: Odwołania do odnośnych norm zharmonizowanych, które zastosowano, wraz z datą normy, lub do innych specyfikacji technicznych, wraz z datą specyfikacji, w odniesieniu do których deklarowana jest zgodność: Trimiteri la standardele armonizate relevante folosite, inclusiv data standardului, sau trimiteri la celelalte specificații tehnice, inclusiv data specificațiilor, în legătură cu care se declară conformitatea: Referencias a las normas armonizadas pertinentes utilizadas, incluidas las fechas de las normas, o referencias a las otras especificaciones técnicas, incluidas las fechas de las especificaciones, respecto a las cuales se declara la conformidad: Referências às normas harmonizadas aplicáveis utilizadas, incluindo a data da norma, ou às outras especificações técnicas, incluindo a data da especificação, em relação às quais é declarada a conformidade:
2011/65/EU~ EN62717 EN 62722 EN 62493:2015 EN IEC 62031:2020 EN 61347-1: 2015+A1:2021 & EN 61347-2-13: 2014+A1:2017 EN 62471:2008 IEC/TR 62778:2014 EN IEC 62368-1:2020+A11:2020 ETSI EN 300 440 V2.2.1 (2018-07) ETSI EN 301 489-1 V2.2.3 (2019-11) ETSI EN 301 489-3 V2.1.1 (2019-03) EN 50665:2017 EN IEC 62311:2020 EN IEC 55015:2019+A11:2020/ EN 61547:2009 EN IEC 61000-3-2:2019+A1:2021 EN 61000-3-3:2013+A1:2019+A2:2021 EN IEC 60598-1:2021 EN 60598-2-2:2012 EN IEC 60598-2-1:2021 2014/53/EU
Where applicable, the approved body Bureau Veritas Consumer Products Services, Inc. (NB2200) performed Radio Equipment Directive and issued the certificate: CS35702. Le cas échéant, l'organisme notifié Bureau Veritas Consumer Products Services, Inc. (NB2200) a effectué Radio Equipment Directive et a établi le certificate:CS35702 W stosownych przypadkach jednostka notyfikowana Bureau Veritas Consumer Products Services, Inc. (NB2200) przeprowadziła Radio Equipment Directive i wydała certyfikat:CS35702 După caz, organismul notificat Bureau Veritas Consumer Products Services, Inc. (NB2200) a efectuat Radio Equipment Directive și a emis certificatul:CS35702 Si procede, el organismo notificado Bureau Veritas Consumer Products Services, Inc. (NB2200) ha efectuado Radio Equipment Directive y expide el certificado: CS35702 Se for esse o caso, o organismo notificado:Bureau Veritas Consumer Products Services, Inc. (NB2200) efetuou Radio Equipment Directive e emitiu o certificado: CS35702
Where applicable, description of accessories and components, including software, which allow the radio equipment to operate as intended and covered by the EU declaration of conformity: S'il y a lieu, description des accessoires et des éléments (y compris logiciels) qui permettent à l'équipement radioélectrique de fonctionner selon sa destination et qui sont couverts par la déclaration EU de conformité W stosownych przypadkach, opis elementów dodatkowych lub komponentów, w tym oprogramowania, które umożliwiają działanie urządzenia radiowego zgodnie z przeznaczeniem i które są objęte deklaracją zgodności EU: După caz, o descriere a accesoriilor și componentelor, inclusiv a produselor software, care permit echipamentelor radio să funcționeze corespunzător și care sunt incluse în declarația de conformitate: Cuando proceda, descripción de los accesorios y componentes, incluido el software, que permiten que el equipo radioeléctrico funcione como estaba previsto y esté amparado por la declaración EU de conformidad: Se aplicável, descrição dos acessórios e/ou componentes, incluindo o software, que permitem que o equipamento de rádio funcione conforme o pretendido, abrangidos pela declaração EU de conformidade:
Signed for and on behalf of/Signé par et au nom de/ Podpisano w imieniu/Semnat pentru și în numele/ Firmado en nombre de/Assinado por e em nome de:
Kingfisher International Products B.V., Rapenburgerstraat 175E, 1011 VM Amsterdam, The Netherlands

David Awe Group Quality Director 5/3/2023



(TR) AB UYGUNLUK BEYANI

Ürün

- BERTELIN LEDPAN WH 60x60 CCTDIM remote/ WUNDT LEDPAN WH 60x60 CCTDIM remote/ LED Panel light CCT dimmable by remote 60x60
- TP22-R-CCT/ TP22-R-CCT/ TP22-R-CCT

İmalatçının veya yetkili temsilcisinin adı ve adresi:

Kingfisher International Products B.V.,
Rapenburgerstraat 175E,
1011 VM Amsterdam,
The Netherlands

Bu uygunluk beyanı, imalatçının kendi sorumluluğunda düzenlenmiştir.

Beyan konusu

Ürün	Model	EAN
BERTELIN LEDPAN WH 60x60 CCTDIM remote/ WUNDT LEDPAN WH 60x60 CCTDIM remote/ LED Panel light CCT dimmable by remote 60x60	TP22-R-CCT/ TP22-R-CCT/ TP22-R-CCT	5063022046376/ 5063022046369/ 5063022056849

Yukarıda tanımlanan beyan konusu ilgili uyumlaştırılmış Birlik mevzuatı ile uyumludur

2014/53/AB değiştirilmiş Telsiz Ekipmanları Yönetmeliği
2011/65/AB değiştirilmiş Elektrikli ve elektronik cihazlarda belirli tehlikeli maddelerin kullanımının kısıtlanması direktifi
2009/125/AT değiştirilmiş Enerji ile ilgili Ürünler için Eko-Tasarım Gereksinimleri Direktifi
2014/30/AB değiştirilmiş Elektromanyetik Uyumluluk Yönetmeliği
2014/35/AB Elektriksel Güvenlik Direktifi. Belirli gerilim sınırları için tasarlanan elektrikli ekipman ile ilgili yönetmelik

Kullanılan ilgili uyumlaştırılmış standartlara yapılan atıflar veya uyumluluğun beyanıyla ilgili diğer teknik şartnamelere yapılan atıflar

2011/65/EU~
EN62717
EN 62722
EN 62493:2015
EN IEC 62031:2020
EN 61347-1: 2015+A1:2021 & EN 61347-2-13: 2014+A1:2017
EN 62471:2008
IEC/TR 62778:2014
EN IEC 62368-1:2020+A11:2020
ETSI EN 300 440 V2.2.1 (2018-07)
ETSI EN 301 489-1 V2.2.3 (2019-11) ETSI EN 301 489-3 V2.1.1 (2019-03)
EN 50665:2017
EN IEC 62311:2020
EN IEC 55015:2019+A11:2020/ EN 61547:2009
EN IEC 61000-3-2:2019+A1:2021 EN 61000-3-3:2013+A1:2019+A2:2021
EN IEC 60598-1:2021 EN 60598-2-2:2012
EN IEC 60598-2-1:2021
2014/53/EU

Uygulanabilir olduğu durumlarda, onaylanmış kuruluş Bureau Veritas Consumer Products Services, Inc. (NB2200) performed Radio Equipment Directive yürütmüş ve CS35702 sertifika düzenlemiştir

Uygulanabilir olduğu durumlarda; yazılım da dâhil olmak üzere telsiz ekipmanının amaçlandığı şekilde kullanılmasına izin veren ve AB uygunluk beyanı tarafından kapsanan aksesuarlar ve bileşenlerin bir tanımını da içerir.

İçin ve adına imzalayan:

Kingfisher International Products B.V.,
Rapenburgerstraat 175E,
1011 VM Amsterdam,
The Netherlands

David Awe
Grup Kalite Direktörü
5/3/2023

Manufacturer • Fabricant • Producent • Producător • Fabricante

UK Manufacturer:

Kingfisher International Products Limited,
1 Paddington Square, London, W2 1GG,
United Kingdom

EU Manufacturer:

Kingfisher International Products B.V. Rapenburgerstraat 175E,
1011 VM Amsterdam
The Netherlands

EN www.diy.com / www.screwfix.com / www.screwfix.ie

**To view instruction manuals online,
visit www.kingfisher.com/products**

Made in China

FR www.castorama.fr / www.bricodepot.fr / www.screwfix.fr

**Pour consulter les manuels d'instructions en ligne,
rendez-vous sur le site www.kingfisher.com/products**

Fabriqué en RPC

PL www.castorama.pl

**Aby zapoznać się z instrukcją obsługi online,
odwiedź stronę www.kingfisher.com/products**

Wyprodukowano w ChRL

RO www.bricodepot.ro

**Pentru a consulta manualele de instrucțiuni online,
vizitați www.kingfisher.com/products**

Fabricat în China

ES www.bricodepot.es

**Para consultar los manuales de instrucciones en línea,
visite www.kingfisher.com/product**

Fabricado en China

PT www.bricodepot.pt

**Para consultar manuais de instruções online,
visite www.kingfisher.com/products**

Fabricado na China

TR İthalatçı Firma:

KOÇTAŞ YAPI MARKETLERİ TİCARET A.Ş.
Sırrı Çelik Bulvarı Otokoç Blok No:9 Çekmeköy /
İstanbul 34788 Türkiye
Telefon: (90) 216 430 03 00
Faks : (90) 216 484 43 13
www.koctas.com.tr

Kullanım kılavuzuna internet üzerinden ulaşmak

için www.kingfisher.com/products adresini ziyaret edin

Yetkili servis istasyonları ve yedek parça temini için aşağıda yer alan Koçtaş Müsteri Hattı ve Koçtaş Genel Müdürlük irtibat bilgilerinden faydalanınız.

KOÇTAŞ MÜŞTERİ HİZMETLERİ
0850 209 50 50

AEEE Yönetmeliğine Uygundur

Menşei: Çin

01

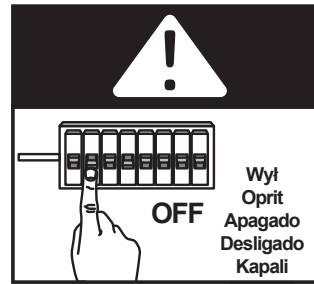

EN **IMPORTANT DO NOT USE WITH A DIMMER SWITCH. IMPORTANT! RETAIN FOR FUTURE REFERENCE: READ CAREFULLY.**

FR **IMPORTANT NE PAS UTILISER AVEC UN VARIATEUR D'INTENSITÉ LUMINEUSE. IMPORTANT - A LIRE SOIGNEUSEMENT ET A CONSERVER POUR CONSULTATION ULTERIEURE.**

PL **UWAGA! NIE UŻYWAĆ ZE ŚCIEMNIACZAMI. WAŻNE - NALEŻY DOKŁADNIE PRZECZYTAĆ NINIEJSZE INFORMACJE I ZACHOWAĆ.**

RO **ATENȚIE! NU UTILIZATI CU VARIATOR DE TENSIVNE. IMPORTANT - PĂSTRAȚI ACESTE INFORMAȚII PENTRU REFERINȚE VIITOARE: CITIȚI CU ATENȚIE.**

ES **ATENCIÓN! NO UTILIZAR CON REGULADOR DE INTENSIDAD. IMPORTANTE - GUARDE ESTA INFORMACIÓN PARA FUTURAS CONSULTAS: LEA ATENTAMENTE.**

PT **CUIDADO! NÃO UTILIZE COM VARIADOR DE INTENSIDADE. IMPORTANTE - GUARDAR PARA CONSULTAR EN EL FUTURO: LEER DETENIDAMENTE.**

TR **UYARI DIMMER İLE KULLANIMA UYGUN DEĞİLDİR. ÖNEMLİ – BU BİLGİLERİ DAHA SONRA KULLANMAK ÜZERE SAKLAYIN: DİKKATLE OKUYUN.**

02

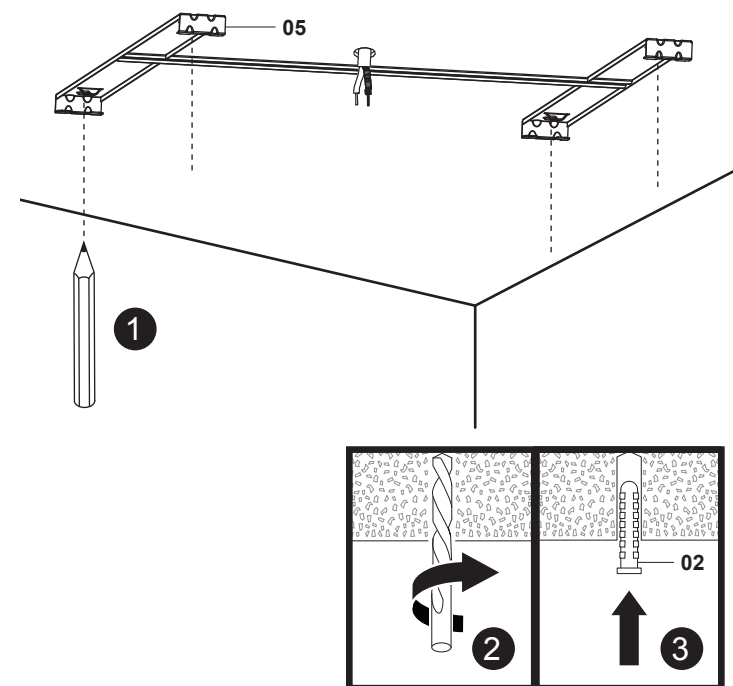
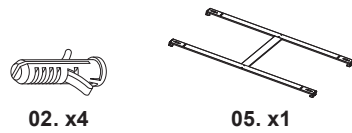

03

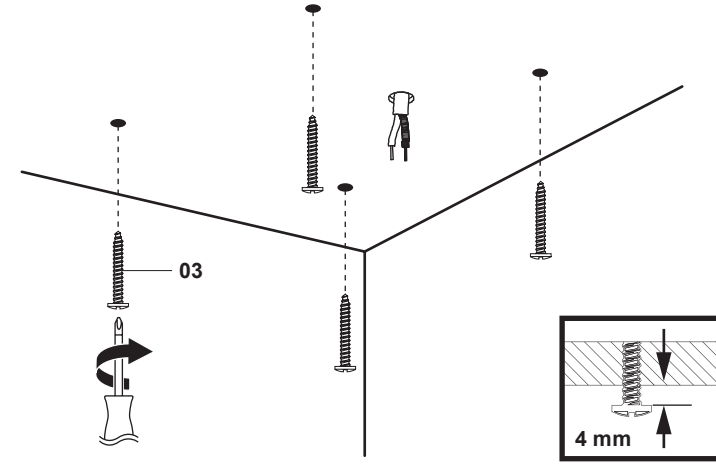
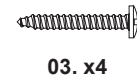

04

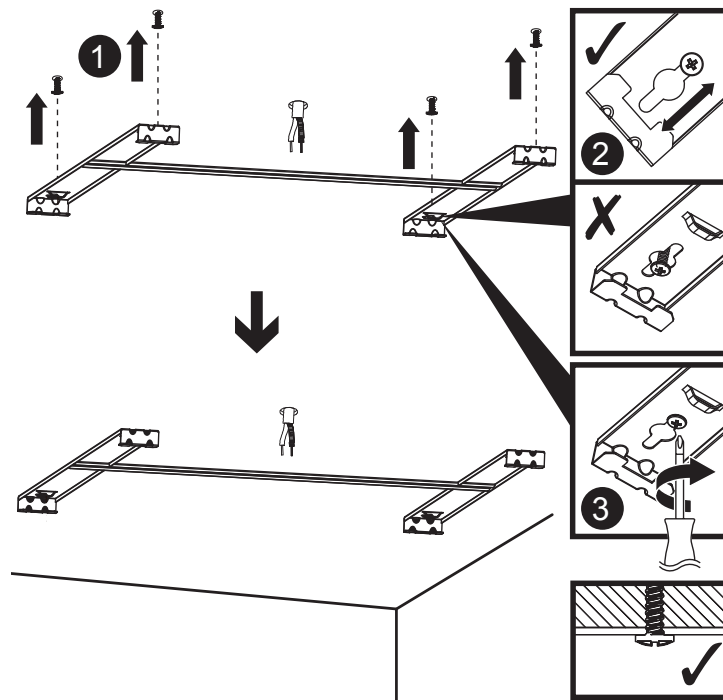

05

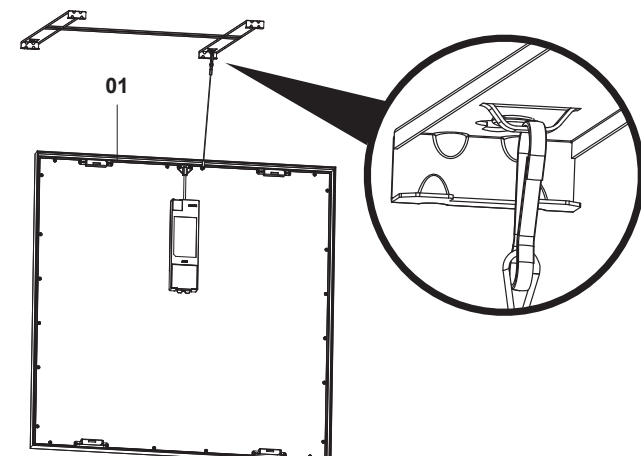

06

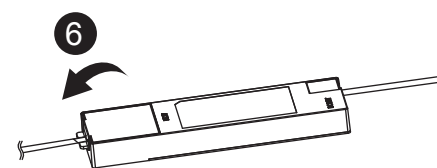
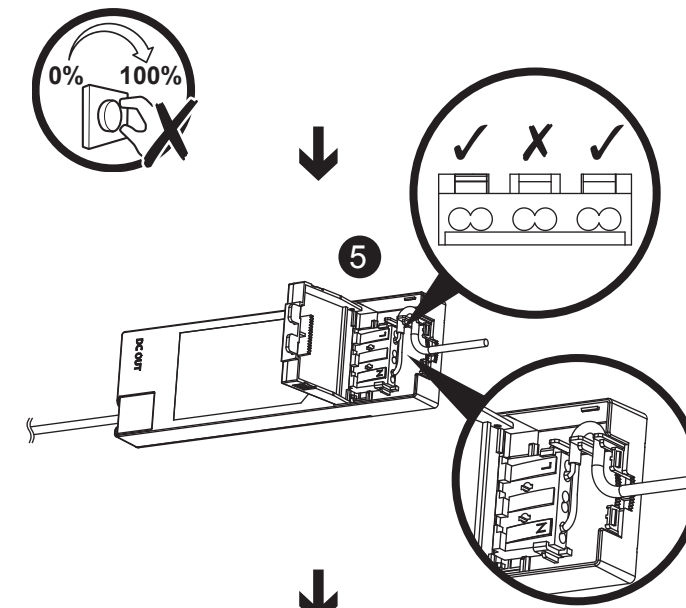
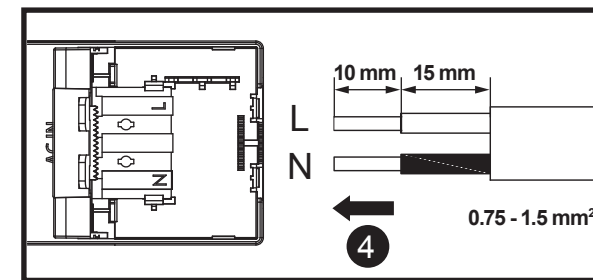
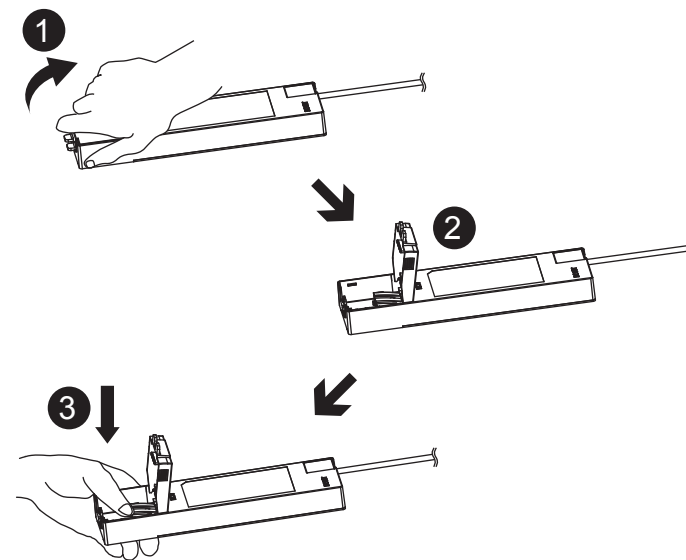

EN	L = Brown or Red N = Blue or Black	ES	L = Marrón o Rojo o Negro N = Azul
FR	L = Marron ou Rouge N = Bleu	PT	L = Castanho ou Vermelho N = Azul
PL	L = Brązowy lub Czerwony N = Niebieski	TR	L = Kahverengi N = Mavi
RO	L = Maro sau rosu N = Albastru		

07

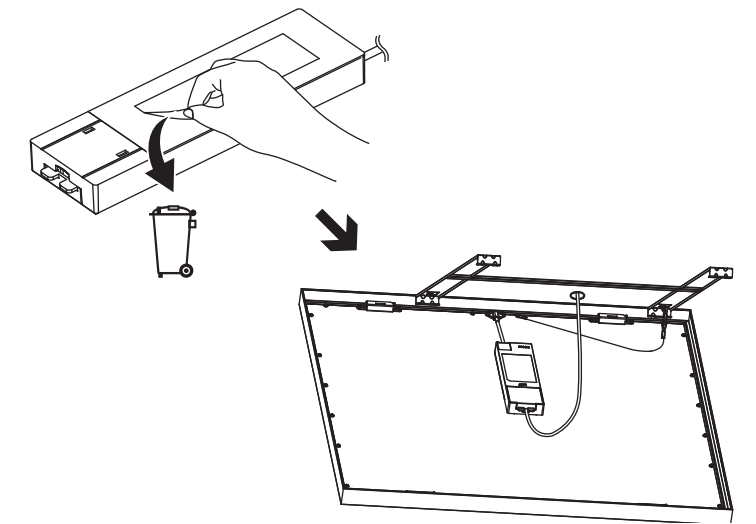

08

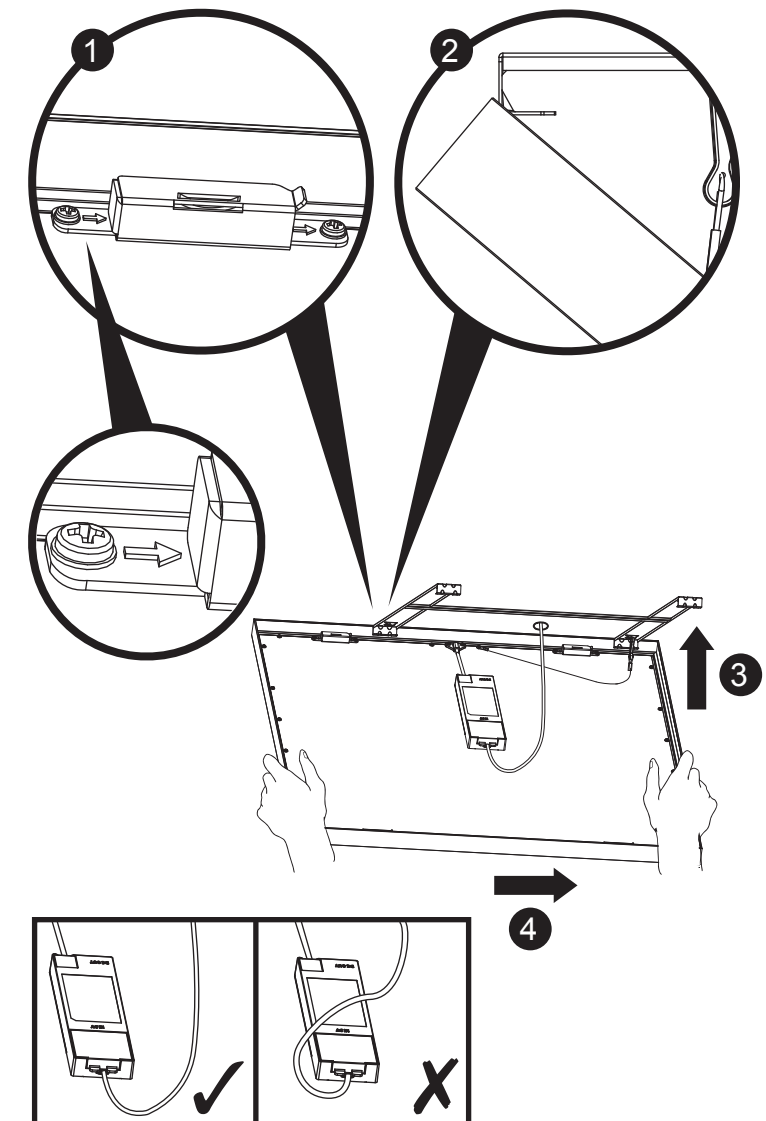

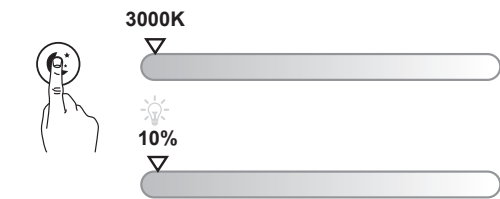
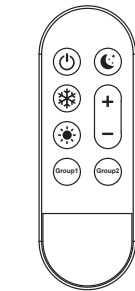
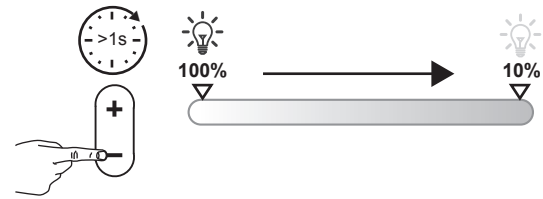
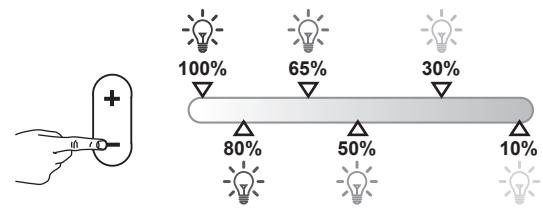
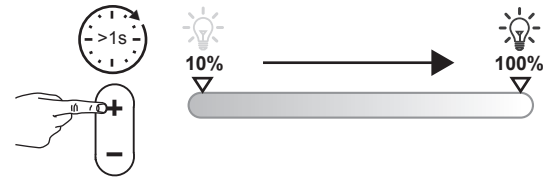
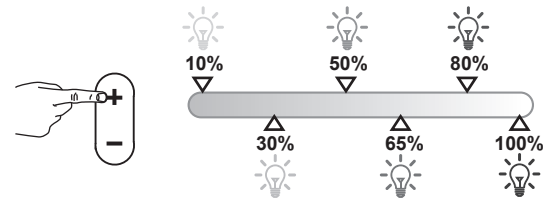
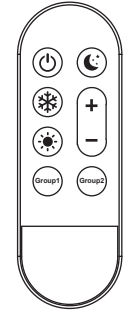
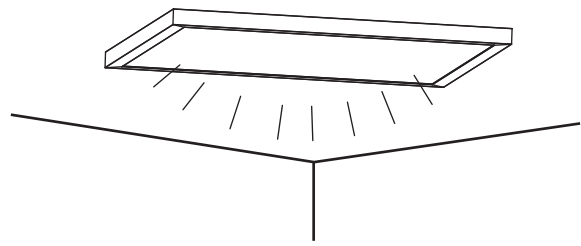
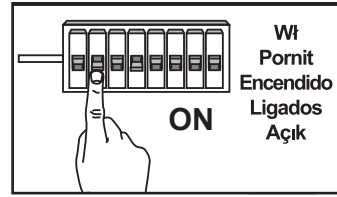

EN Use FR Utilisation PL Użytkowanie RO Utilizare ES Uso PT Utilização TR Kullanım

- EN ON/OFF
- FR ON/OFF
- PL Wł/Wył
- RO Pornit/Oprit
- ES Encendido/Apagado
- PT Ligados/Desligado
- TR Açık/Kapalı

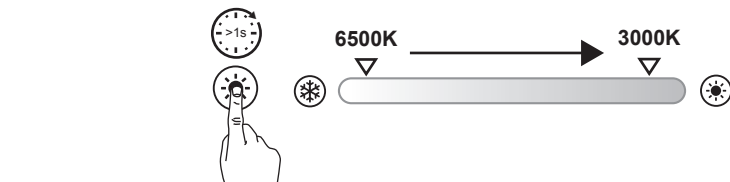
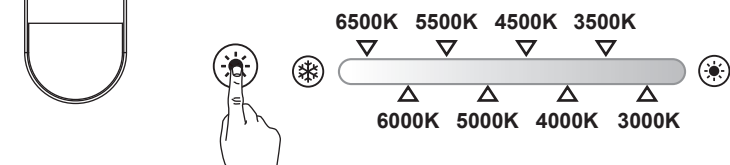
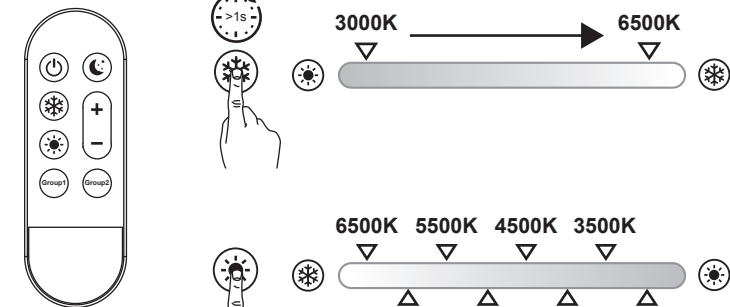
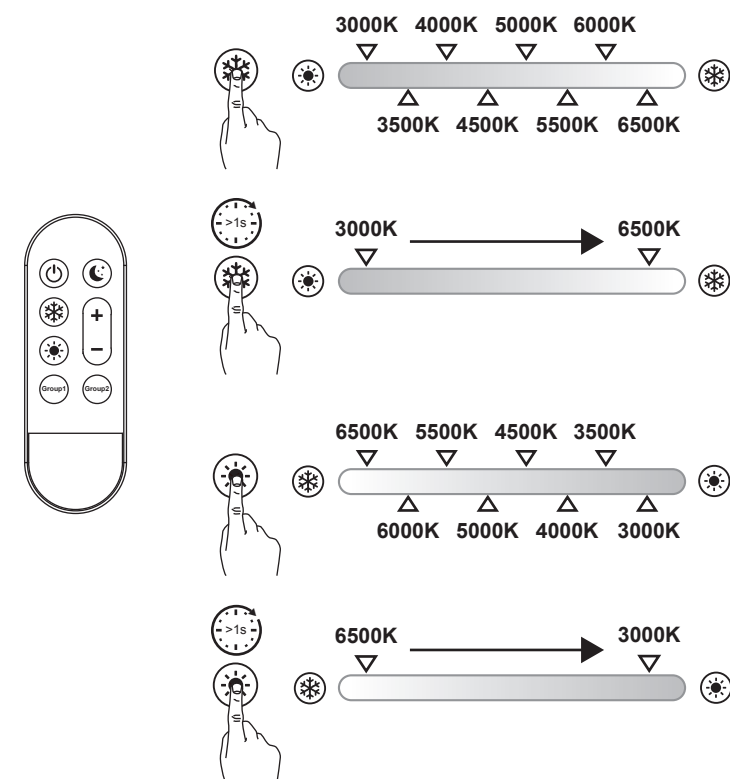
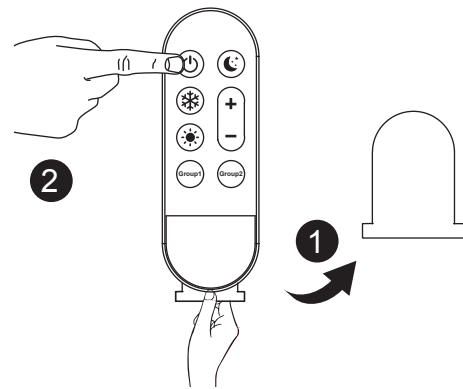

- ES Sincronización: Mantener pulsado el botón «Grupo 1/2» durante 2 segundos o más en los 10 segundos siguientes al ENCENDIDO de las lámparas. Si las lámparas parpadean es que las del Grupo 1/2 se han sincronizado correctamente.
- PT Emparelhar: Prima e mantenha premido o botão "Grupo 1/2" durante 2 segundos ou mais, no espaço de 10 segundos após as lâmpadas acenderem. Se as lâmpadas ficarem a piscar, as lâmpadas do Grupo 1/2 foram emparelhadas com sucesso.
- TR Eşleştirme: "Grup 1/2" düğmesini 2 saniye veya daha uzun süre basılı tutun, 10 saniye içerisinde lambalardan gücü AÇIN. Lambalar yanıp sönerse Grup 1/2'deki lambalar başarıyla eşleştirilmiş demektir.

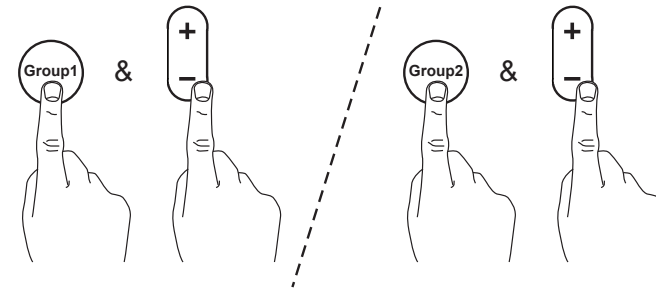

- EN Unpairing: Press and hold the "Group 1/2" & "-" buttons for 2 seconds or more, within 10 seconds from the lamps powering ON. If the lamps flash, lamps in Group 1/2 are successfully unpaired.
- FR Désappariement: Maintenez pressés les boutons « Groupe 1/2 » et « - » pendant au moins 2 secondes dans les 10 secondes suivant l'allumage des lampes. Si les lampes clignotent, le désappariement des lampes du Groupe 1/2 a réussi.
- PL Rozparowanie: W ciągu 10 sekund od włączenia zasilania lamp naciśnij przyciski „Grupa 1/2” oraz „-” i przytrzymaj przez 2 sekundy lub dłużej. Miganie lamp oznacza pomyślne ich rozparowanie w Grupie 1/2.
- RO Dezasociere: Apăsați și țineți apăsați butoanele „Grup 1/2” și „-” timp de cel puțin 2 secunde, în cel mult 10 secunde după aprinderea becurilor. Dacă becurile se aprind intermitent, înseamnă că becurile din Grupul 1/2 au fost dezasociate cu succes.
- ES Desincronización: Mantener pulsados los botones «Grupo 1/2» y «-» durante 2 segundos o más en los 10 segundos siguientes al ENCENDIDO de las lámparas. Si las lámparas parpadean es que las del Grupo 1/2 se han desincronizado correctamente.
- PT Desemparelhar: Prima e mantenha premido os botões "Grupo 1/2" e "-" durante 2 segundos ou mais, no espaço de 10 segundos após as lâmpadas acenderem. Se as lâmpadas ficarem a piscar, as lâmpadas do Grupo 1/2 foram desemparelhadas com sucesso.
- TR Eşleştirmeyi iptal etme: "Grup 1/2" ve "-" düğmesini 2 saniye veya daha uzun süre basılı tutun, 10 saniye içerisinde lambalardan gücü AÇIN. Lambalar yanıp sönerse Grup 1/2'deki lambaların eşleştirilmesi başarıyla iptal edilmiş demektir.

EN Maintenance FR Maintenance PL Konserwacja RO Întreținere ES Mantenimiento PT Manutenção TR Onarım

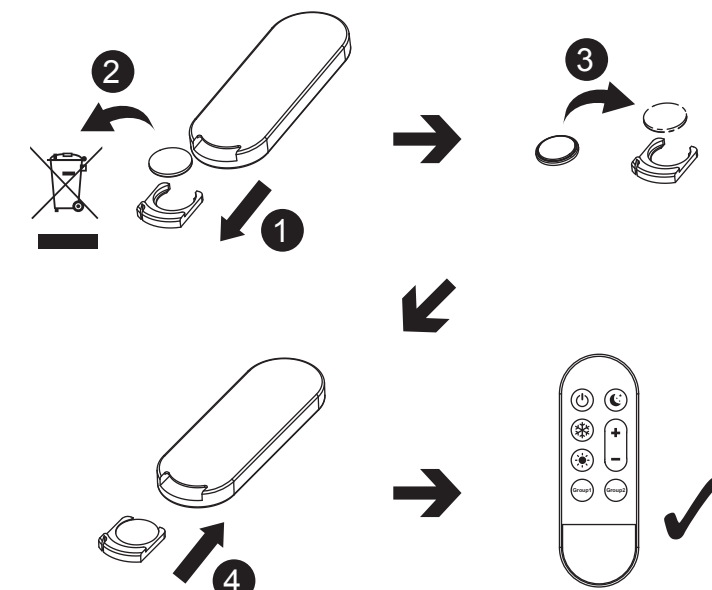

- EN Pairing: Press and hold the "Group 1/2" button for 2 seconds or more, within 10 seconds from the lamps powering ON. If the lamps flash, lamps in Group 1/2 are successfully paired.
- FR Appariement : Maintenez pressé le bouton « Groupe 1/2 » pendant au moins 2 secondes dans les 10 secondes suivant l'allumage des lampes. Si les lampes clignotent, l'appariement des lampes du Groupe 1/2 a réussi.
- PL Parowanie: W ciągu 10 sekund od włączenia zasilania lamp naciśnij przycisk „Grupa 1/2” i przytrzymaj przez 2 sekundy lub dłużej. Miganie lamp oznacza pomyślne ich sparowanie w Grupie 1/2.
- RO Asociere: Apăsați și țineți apăsat butonul „Grup 1/2” timp de cel puțin 2 secunde, în cel mult 10 secunde după aprinderea becurilor. Dacă becurile se aprind intermitent, înseamnă că becurile din Grupul 1/2 au fost asociate cu succes.