

de	Originalbetriebsanleitung - Kantenfräse	8
en	Original instructions - Edge router	13
fr	Notice d'utilisation d'origine - Affleureuse	18
es	Manual de instrucciones original - Lijadora de cantos	23
it	Istruzioni per l'uso originali - Rifilatore	29
nl	Originele gebruiksaanwijzing - kantenfrees	34
sv	Originalbruksanvisning - Kantfräs	39
fi	Alkuperäiset käyttöohjeet - Reunajyrsin	44
da	Original brugsanvisning - kantfræser	49
nb	Original bruksanvisning – kantfres	54
pt	Manual de instruções original - Fresadora para arestas	59
ru	Перевод оригинального руководства по эксплуатации — кромочный фрезер	64
cs	Originální návod k obsluze – hranová frézka	70
pl	Oryginalna instrukcja obsługi - frezarka do krawędzi	75

OFK 700 EQ

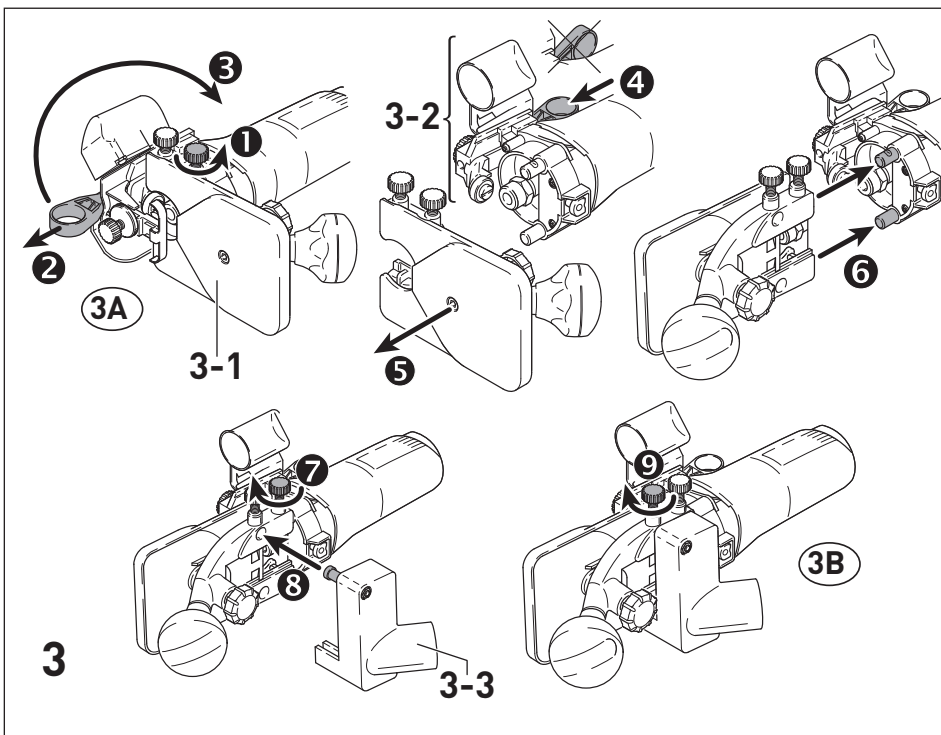

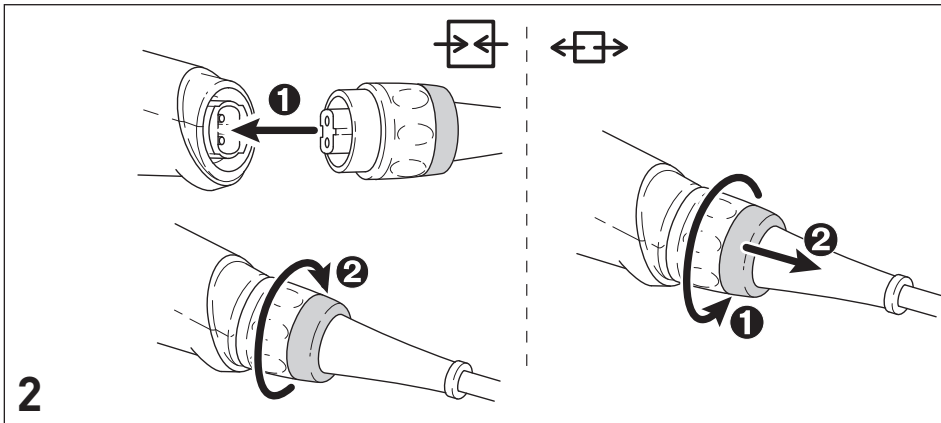

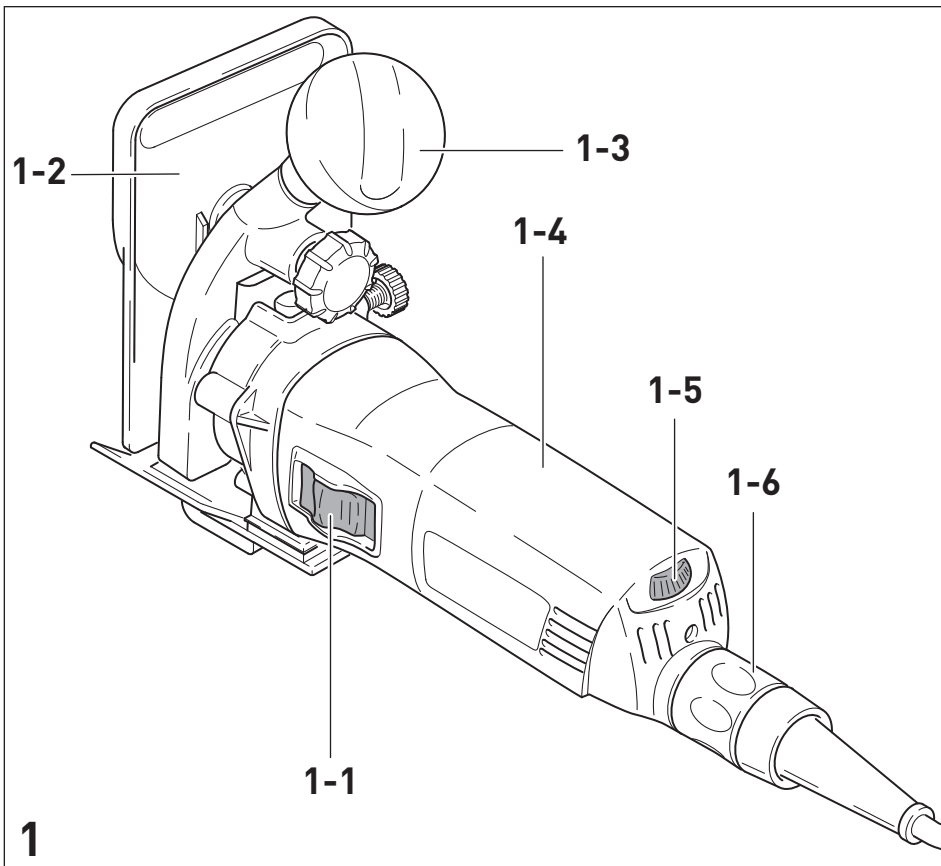
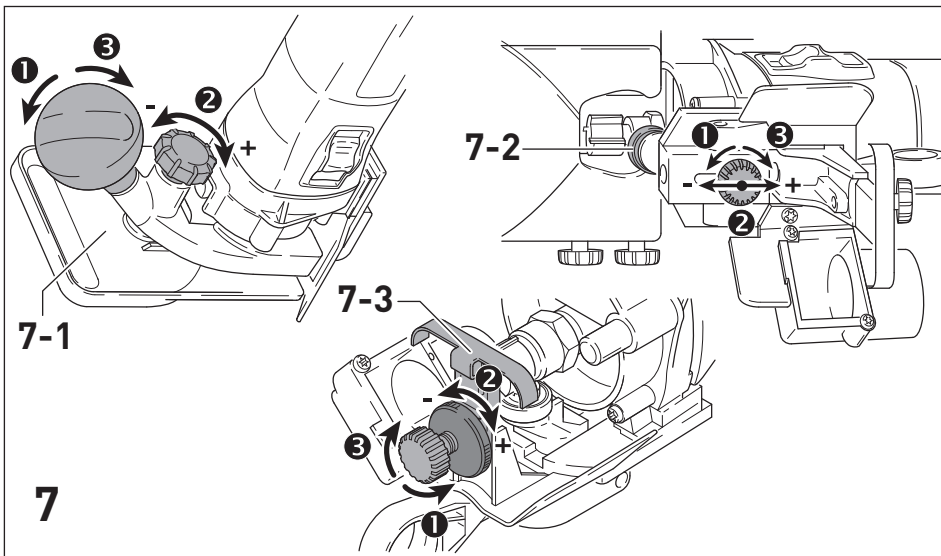
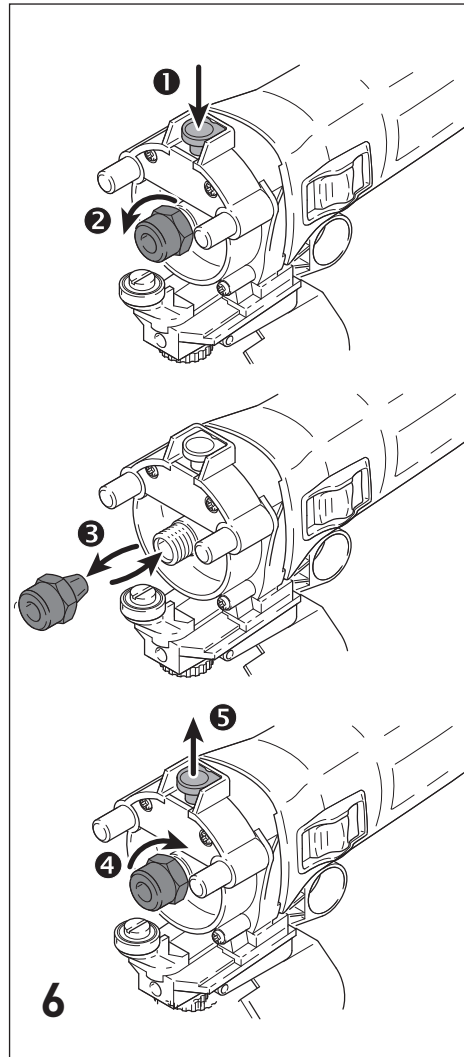
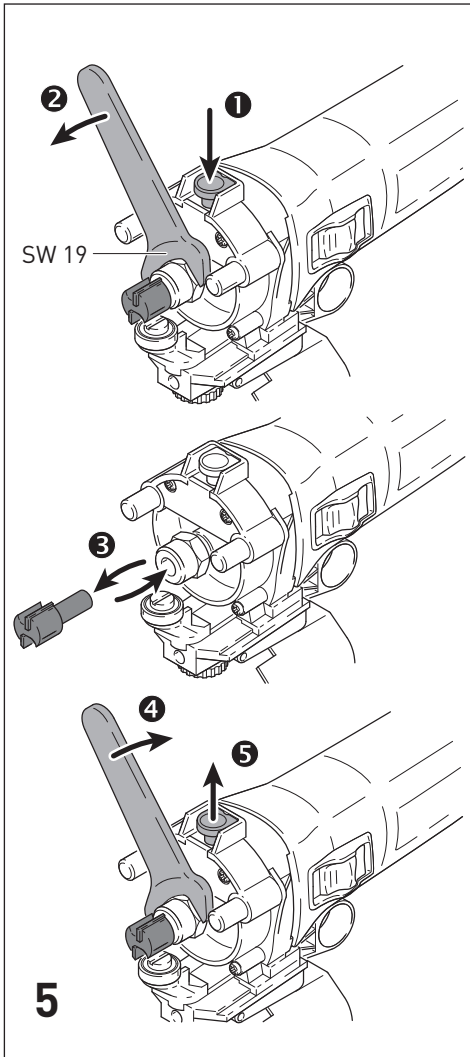
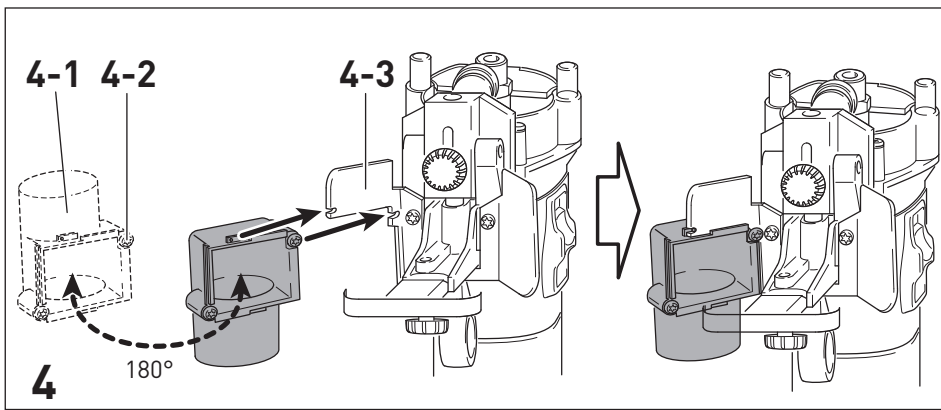

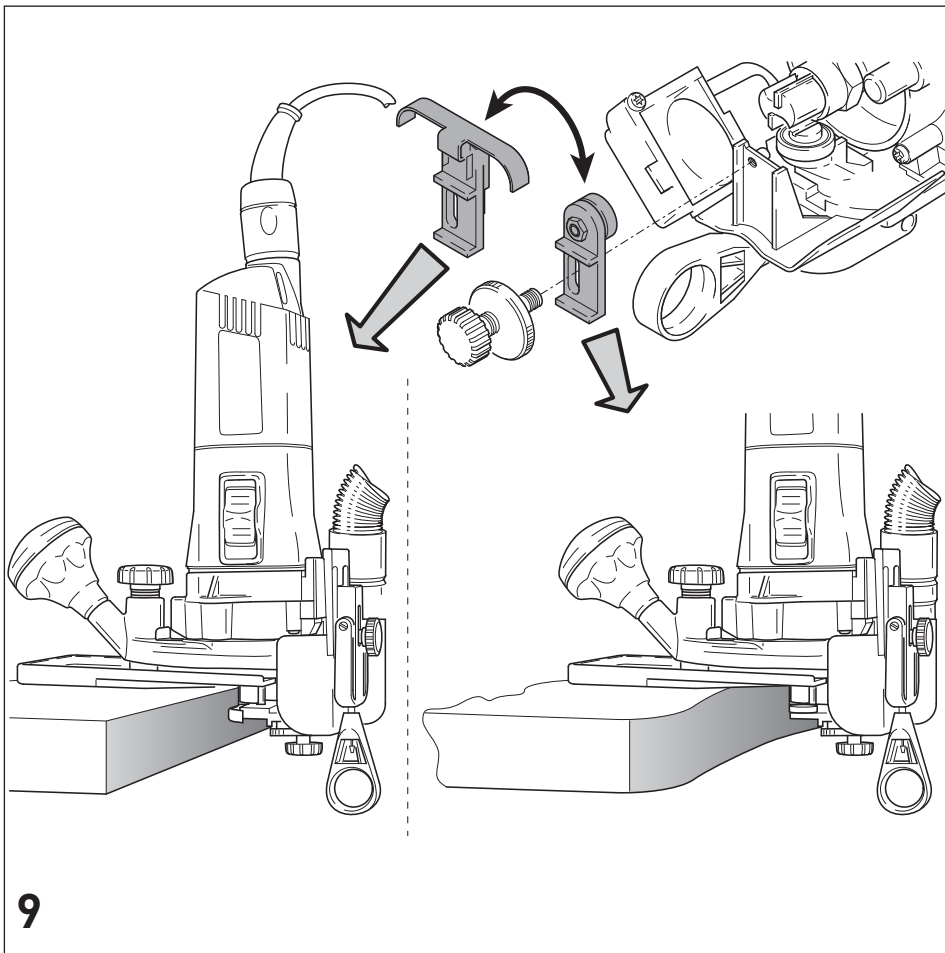
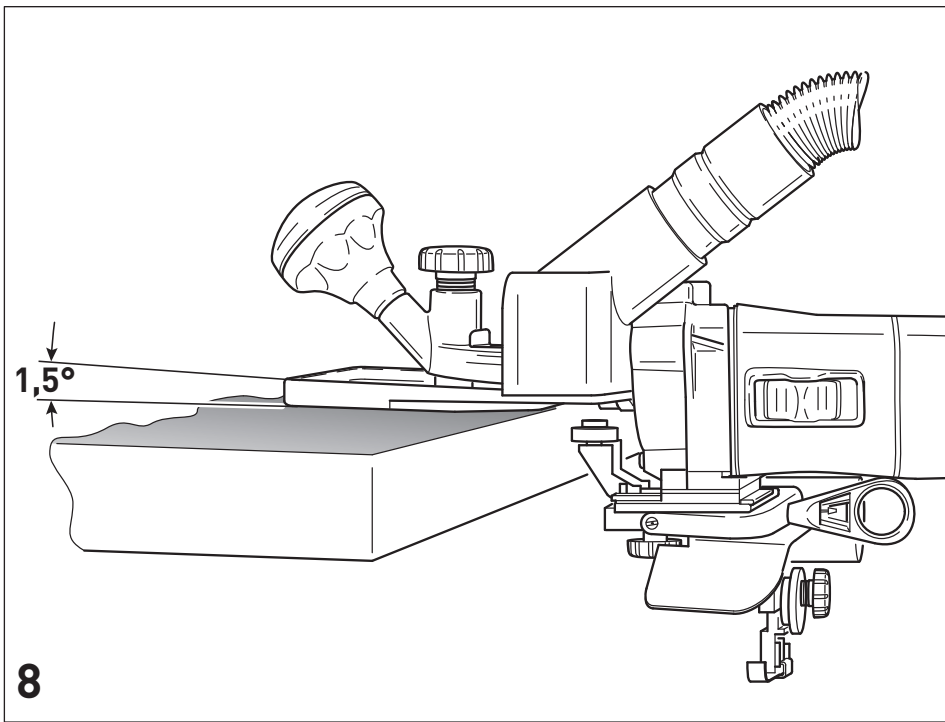

Kantenfräse
Edge router
Affleureuse

Seriennummer *
Serial number *
N° de série *
(T-Nr.)

OFK 700 EQ

10488475

de EU-Konformitätserklärung. Wir erklären in alleiniger Verantwortung, dass dieses Produkt mit allen relevanten Anforderungen folgender EU-Richtlinien übereinstimmt, und folgende Normen oder normative Dokumente zugrunde gelegt wurden:

en EU Declaration of Conformity. We declare under sole responsibility that this product complies with all the relevant requirements in the following EU Directives, and following standards and normative documents were applied:

fr Déclaration de conformité de l'UE. Nous déclarons, sous notre seule responsabilité, que ce produit satisfait à toutes les exigences pertinentes des directives UE suivantes et repose sur les normes ou documents normatifs suivants :

es Declaración UE de conformidad. Declaramos bajo nuestra responsabilidad que este producto cumple todos los requisitos relevantes de las siguientes directivas de la UE y que se han tomado como base las siguientes normas o documentos normativos:

it Dichiarazione di conformità UE. Dichiariamo sotto nostra unica responsabilità che il presente prodotto sia conforme a tutti i requisiti di rilevanza definiti dalle seguenti Direttive UE e che siano stati applicati le seguenti norme o i seguenti documenti normativi:

nl EU-conformiteitsverklaring. Wij verklaren en stellen ons ervoor verantwoordelijk dat dit product volledig voldoet aan alle volgende EU-richtlijnen en volgende normen of normatieve documenten daaraan ten grondslag gelegd werden:

sv EU-försäkran om överensstämmelse. Vi förklarar på eget ansvar att denna produkt uppfyller alla relevanta krav enligt följande EU-direktiv och baseras på följande normer eller normgivande dokument:

fi EU-vaatimustenmukaisuusvakuutus. Vakuutamme yksinomaisella vastuulla, että tämä tuote täyttää seuraavien EU-direktiivien kaikki olennaiset vaatimukset ja se on seuraavien standardien tai standardiasiakirjojen mukainen:

da EU-overensstemmelseserklæring. Vi erklærer med eneansvar, at dette produkt er i overensstemmelse med alle relevante krav i følgende EU-direktiver, og at følgende standarder eller normative dokumenter danner grundlag for det:

nb EU-samsvarserklæring. Vi erklærer under eneansvar at dette produktet oppfyller alle relevante krav i følgende EU-direktiver og at følgende standarder eller normative dokumenter er blitt lagt til grunn:

pt Declaração de conformidade UE. Sob nossa inteira responsabilidade, declaramos que este produto está de acordo com todas as exigências relevantes das seguintes diretivas UE, tendo sido tomadas por base as seguintes normas ou documentos normativos:

ru Декларация о соответствии ЕС. Мы со всей ответственностью заявляем, что данная продукция соответствует всем применимым требованиям следующих Директив ЕС, стандартов и нормативных документов:

cs Prohlášení o shodě EU. Prohlašujeme s veškerou odpovědností, že tento výrobek splňuje všechny příslušné požadavky následujících směrnic EU a že byly použity následující normy nebo normativní dokumenty:

pl Deklaracja zgodności UE. Niniejszym oświadczamy na własną odpowiedzialność, że produkt ten spełnia wszystkie obowiązujące wymogi następujących dyrektyw UE, norm lub dokumentów normatywnych.

2006/42/EC, 2014/30/EU, 2011/65/EU

EN 62841-1: 2015 + AC:2015

EN 62841-2-17:2017

EN 55014-1:2017, EN 55014-2:2015

EN IEC 61000-3-2:2019, EN 61000-3-3: 2013

EN IEC 63000:2018



Unterzeichnet für und im Namen von/
Signed on behalf of and in name of/
Signé pour et au nom de

Festool GmbH

Wertstr. 20, 73240 Wendlingen, GERMANY

Wendlingen, 2021-10-07

Markus Stark

Head of Product Development

Ralf Brandt

Head of Product Conformity

* im definierten Seriennummer-Bereich (S-Nr.) von 40000000 - 49999999

in the specified serial number range (S-Nr.) from 40000000 - 49999999

dans la plage de numéro de série (S-Nr.) de 40000000 - 49999999

Edge router

**Serial number ¹⁾
(T-Nr.)**

OFK 700 EQ

10488475

We as the manufacturer declare under our sole responsibility that this product(s) fulfill(s) all the relevant provisions of the following UK Regulations and are manufactured in accordance with the following designated standards:

S.I. 2008/1597

S.I. 2016/1091

S.I. 2012/3032

BS EN 62841-1:2015

BS EN 62841-2-17:2017

BS EN 55014-1:2017

BS EN 55014-2:2015

BS EN IEC 61000-3-2:2019

BS EN 61000-3-3:2013

BS EN IEC 63000:2018



Signed on behalf of and in name of

Festool GmbH

Wertstr. 20, 73240 Wendlingen, GERMANY

Place and date of declaration: Wendlingen, 07.10.2021

Markus Stark

Head of Product Development

Ralf Brandt

Head of Product Conformity

¹⁾ in the specified serial number range (S-Nr.) from 40000000 - 49999999

Inhaltsverzeichnis

1	Symbole.....	8
2	Sicherheitshinweise.....	8
3	Bestimmungsgemäße Verwendung.....	10
4	Technische Daten.....	10
5	Geräteelemente.....	10
6	Inbetriebnahme.....	10
7	Einstellungen.....	11
8	Arbeiten mit dem Elektrowerkzeug.....	11
9	Wartung und Pflege.....	12
10	Zubehör.....	12
11	Umwelt.....	12

1 Symbole



Warnung vor allgemeiner Gefahr



Warnung vor Stromschlag



Betriebsanleitung, Sicherheitshinweise lesen!



Gehörschutz tragen!



Schutzhandschuhe beim Werkzeugwechsel tragen!



Atemschutz tragen!



Schutzbrille tragen!



Netzanschlussleitung trennen



Netzanschlussleitung anschließen



Schutzklasse II



Nicht in den Hausmüll geben.



CE-Kennzeichnung: Bestätigt die Konformität des Elektrowerkzeugs mit den Richtlinien der Europäischen Gemeinschaft.



Tipp, Hinweis



Handlungsanweisung

2 Sicherheitshinweise

2.1 Allgemeine Sicherheitshinweise für Elektrowerkzeuge



WARNUNG! Lesen Sie alle Sicherheitshinweise und Anweisungen. Versäumnisse bei der Einhaltung der Sicherheitshinweise und Anweisungen können elektrischen Schlag, Brand und/oder schwere Verletzungen verursachen.

Bewahren Sie alle Sicherheitshinweise und Anweisungen für die Zukunft auf.

Der in den Sicherheitshinweisen verwendete Begriff „Elektrowerkzeug“ bezieht sich auf netzbetriebene Elektrowerkzeuge (mit Netzleitung) oder auf akkubetriebene Elektrowerkzeuge (ohne Netzleitung).

2.2 Maschinenspezifische Sicherheitshinweise

- **Halten Sie das Elektrowerkzeug nur an den isolierten Griffflächen, da der Fräser die eigene Anschlussleitung treffen kann.** Der Kontakt mit einer spannungsführenden Leitung kann auch metallene Geräteteile unter Spannung setzen und könnte zu einem elektrischen Schlag führen.
- **Befestigen und sichern Sie das Werkstück mittels Zwingen oder auf andere Art und Weise an einer stabilen Unterlage.** Wenn Sie das Werkstück nur mit der Hand oder gegen Ihren Körper halten, bleibt es labil, was zum Verlust der Kontrolle führen kann.
- Werkzeuge nur mit dem Schaftdurchmesser einspannen, für den die Spannzange vorgesehen ist.
- Elektrowerkzeug nur mit vorschriftsmäßig montiertem Führungstisch und Absaughaube betreiben
- **Auf dem Elektrowerkzeug dürfen nur die von Festool hierfür angebotenen Fräser montiert werden.** Der Einsatz anderer Fräser ist wegen erhöhter Verletzungsgefahr verboten.
- Es dürfen nur Fräser verwendet werden, die EN 847-1 entsprechen. Alle Fräswerkzeuge von Festool erfüllen diese Anforderungen.
- **Die auf dem Einsatzwerkzeug angegebene Höchstdrehzahl darf nicht überschritten werden, bzw. der Drehzahlbereich muss eingehalten werden.** Zubehör, das sich schneller als zulässig dreht, kann zerbrechen und umherfliegen.

- Nicht bei defekter Elektronik des Elektrowerkzeugs arbeiten, da dies zu überhöhten Drehzahlen führen kann. Eine fehlerhafte Elektronik erkennen Sie am fehlenden Sanftanlauf, wenn keine Drehzahlregelung möglich ist und bei Rauchentwicklung oder Verbrennungsgeruch aus der Maschine.



Tragen Sie geeignete persönliche Schutzausrüstungen: Gehörschutz, Schutzbrille, Staubmaske bei stauberzeugenden Arbeiten.

2.3 Sicherheitshinweise Fräser

Allgemeines

- Beim Aus- und Einpacken des Werkzeugs sowie beim Hantieren (z.B. Einbau in die Maschine) mit äußerster Sorgfalt vorgehen. Verletzungsgefahr durch die sehr scharfen Schneiden!
- Beim Hantieren mit dem Werkzeug wird durch das Tragen von Schutzhandschuhen die Griffsicherheit am Werkzeug verbessert und das Verletzungsrisiko weiter gemindert.
- Beachten Sie die Sicherheitshinweise ihrer Maschine.
- Beachten Sie die in ihrem Land gültigen Sicherheitsvorschriften.
- **WARNUNG!** Werkzeuge mit sichtbaren Rissen, mit stumpfen oder beschädigten Schneiden dürfen nicht verwendet werden.

Montage und Befestigung

- Werkzeuge müssen so aufgespannt sein, dass sie sich beim Betreiben nicht lösen.
- Stecken Sie das Fräs Werkzeug so weit wie möglich bzw. mindestens bis zur Markierung am Fräseschaft in die Spannzange.
- Bei der Montage des Werkzeugs muss sichergestellt sein, dass das Einspannen in der Spannzange der Fräse erfolgt, und dass die Schneiden nicht miteinander oder mit den Spannelementen in Berührung kommen.
- Spann- oder Befestigungsmuttern müssen unter Verwendung geeigneter Schlüssel und mit dem vom Hersteller angegebenen Drehmoment angezogen werden.
- Ein Verlängern des Schlüssels oder das Festziehen mithilfe von Hammerschlägen ist nicht zulässig.

- Die Spannflächen müssen von Verschmutzungen, Fett, Öl und Wasser gereinigt werden.
- Spanschrauben müssen nach den Anleitungen des Herstellers angezogen werden.

Wartung und Pflege

- Nur Original-Festool-Ersatzteile verwenden.
- Reparaturen und Schleifarbeiten dürfen nur von Sachkundigen ausgeführt werden.
- Die Konstruktion des Werkzeuges darf nicht verändert werden.
- Für Reparaturen und Schleifarbeiten zusätzliche Hinweise auf www.festool.com beachten.
- Werkzeug regelmäßig entharzen und reinigen (Reinigungsmittel mit pH-Wert zwischen 4,5 bis 8).
- Stumpfe Schneiden können an der Spannfläche bis zu einer minimalen Schneidendicke von 1 mm nachgeschliffen werden.
- Transport des Werkzeugs nur in einer geeigneten Verpackung - Verletzungsgefahr!

2.4 Emissionswerte

Die nach EN 62841 ermittelten Werte betragen typischerweise:

Schalldruckpegel	$L_{PA} = 81 \text{ dB(A)}$
Schallleistungspegel	$L_{WA} = 92 \text{ dB(A)}$
Unsicherheit	$K = 1,5 \text{ dB}$



VORSICHT

Beim Arbeiten eintretender Schall Schädigung des Gehörs

- Gehörschutz benutzen.

Schwingungsemissionswert a_h (Vektorsumme dreier Richtungen) und Unsicherheit K ermittelt entsprechend EN 62841:

Zusatzhandgriff	$a_h < 2,5 \text{ m/s}^2$
	$K = 1,5 \text{ m/s}^2$

Die angegebenen Emissionswerte (Vibration, Geräusch)

- dienen dem Maschinenvergleich,
- eignen sich auch für eine vorläufige Einschätzung der Vibrations- und Geräuschbelastung beim Einsatz,
- repräsentieren die hauptsächlichen Anwendungen des Elektrowerkzeugs.

**VORSICHT**

Emissionswerte können von den angegebenen Werten abweichen. Dies hängt ab von der Verwendung des Werkzeugs und der Art des bearbeiteten Werkstücks.

- ▶ Die tatsächliche Belastung während des gesamten Betriebszyklus muss beurteilt werden.
- ▶ Abhängig von der tatsächlichen Belastung müssen geeignete Sicherheitsmaßnahmen zum Schutz des Bedieners festgelegt werden.

3 Bestimmungsgemäße Verwendung

Die Kantenfräse ist bestimmungsgemäß vorgesehen zum Bündigfräsen und Profilfräsen von Holz, Kunststoff und ähnlichen Werkstoffen.



Bei nicht bestimmungsgemäßem Gebrauch haftet der Benutzer.

3.1 Fräswerkzeuge

Vorschubart

MAN (Manueller Vorschub).

Drehzahl

Die auf dem Werkzeug angegebene Höchstdrehzahl darf nicht überschritten werden, bzw. der Drehzahlbereich muss eingehalten werden.

Werkstoffe

Holz, Kunststoffe. Materialhinweise auf der Verpackung beachten.

Die Werkzeuge dürfen nur von ausgebildeten und erfahrenen Personen, die den Umgang mit den Werkzeugen beherrschen, benutzt werden.

4 Technische Daten

Kantenfräse	OFK 700 EQ
Leistung	720 W
Drehzahl	10.000 - 26.000 min ⁻¹
Drehzahl max. (Leerlauf)	26.000 min ⁻¹
Ø Werkzeugaufnahme	6 - 8 mm
Ø-Fräser, max.	26 mm
Anschluss Staubabsaugung Ø	27 mm

Kantenfräse OFK 700 EQ

Neigung des Frästisches	1,5°
Gewicht entsprechend EPTA-Procedure 01:2014:	2,2 kg

4.1 Fräswerkzeuge

Siehe Aufdruck auf dem Fräswerkzeug.

Fräswerkzeuge wurden in Übereinstimmung mit EN 847-1:2017 hergestellt.

5 Geräteelemente

[1-1]	Ein-/Ausschalter
[1-2]	Führungstisch
[1-3]	Zusatzhandgriff
[1-4]	Grifffläche
[1-5]	Drehzahl-Stellrad
[1-6]	Plug-it Anschluss

Die angegebenen Abbildungen befinden sich am Anfang der Betriebsanleitung.

6 Inbetriebnahme

**WARNUNG**

Unzulässige Spannung oder Frequenz! Unfallgefahr

- ▶ Die Netzspannung und die Frequenz der Stromquelle müssen mit den Angaben auf dem Typenschild übereinstimmen.
- ▶ In Nordamerika dürfen nur Festool Maschinen mit der Spannungsangabe 120 V / 60 Hz eingesetzt werden.

**VORSICHT**

Erhitzung des plug it-Anschlusses bei unvollständig verriegeltem Bajonettverschluss Verbrennungsgefahr

- ▶ Vor dem Einschalten des Elektrowerkzeugs vergewissern, dass der Bajonettverschluss an der Netzanschlussleitung komplett geschlossen und verriegelt ist.
- ▶ Netzanschlussleitung anschließen und lösen [2].

6.1 Ein-/Ausschalten

Der Schalter [1-1] dient als Ein-/Ausschalter (I = EIN, 0 = AUS).

7 Einstellungen



WARNUNG

Verletzungsgefahr, Stromschlag

- ▶ Vor allen Arbeiten an der Maschine stets den Netzstecker aus der Steckdose ziehen!

7.1 Elektronik

Konstante Drehzahl

Die vorgewählte Motordrehzahl wird elektronisch konstant gehalten. Dadurch wird auch bei Belastung eine gleichbleibende Geschwindigkeit erreicht.

Drehzahlregelung

Die Drehzahl lässt sich mit dem Stellrad [1-5] stufenlos im Drehzahlbereich (siehe Kapitel Technische Daten) einstellen. Dadurch können Sie die Geschwindigkeit dem jeweiligen Material optimal anpassen. Beachten Sie hierzu auch die Angaben auf den Einsatzwerkzeugen.

Brand- oder Schmelzspuren am Material lassen sich durch Reduzierung der Drehzahl verhindern.

Wiederanlaufschutz

Der eingebaute Wiederanlaufschutz verhindert, dass das Elektrowerkzeug nach einer Spannungsunterbrechung bei gedrücktem Ein-/Ausschalter wieder selbständig anläuft. Das Elektrowerkzeug muss in diesem Fall zuerst aus- und danach wieder eingeschaltet werden. Aufgrund des eingebauten Wiederanlaufschutzes lässt sich das Elektrowerkzeug nicht über ein externes Schaltermodul ein- und ausschalten.

7.2 Arbeitsstellung

Senkrechte Arbeitsstellung [3A]+[9]

Zum Bündigfräsen von Oberflächenbeschichtungen sowie Profilfräsen.

Waagrechte Arbeitsstellung [3B]+[8]

Zum Bündigfräsen von Schmalflächenbeschichtungen (Umleimer) sowie Profilfräsen.

Arbeitsstellung wechseln [3]

- ▶ Zum Umrüsten den Führungstisch [3-1], die Tasteinrichtung [3-2] und die Absaugung [3-3]+[4-1] umbauen.

7.3 Absaugung



WARNUNG

Gesundheitsgefährdung durch Stäube

- ▶ Nie ohne Absaugung arbeiten.
- ▶ Nationale Bestimmungen beachten.

Für beide Arbeitsstellungen wird eine Absaughaube [3-3]+[4-1] mitgeliefert. An diese kann ein Festool-Absaugmobil mit einem Schlauch-Durchmesser von 6 - 8 mm angeschlossen werden.

Die Absaughaube [4-1] kann mit den beiden Schrauben [4-2] in zwei Stellungen (um 180° gedreht) am Blech [4-3] befestigt werden.

VORSICHT! Wird kein Antistatik-Saugschlauch verwendet, kann es zu statischer Aufladung kommen. Der Anwender kann einen elektrischen Schlag bekommen und die Elektronik des Elektrowerkzeugs kann beschädigt werden.

7.4 Fräswerkzeug wechseln



VORSICHT

Verletzungsgefahr durch heißes und scharfes Einsatzwerkzeug

- ▶ Keine stumpfen und defekten Einsatzwerkzeuge verwenden.
- ▶ Schutzhandschuhe tragen beim Hantieren mit Einsatzwerkzeug.

Siehe Bild [5].

7.5 Spannzange wechseln

Mit der mitgelieferten Spannzange dürfen nur Werkzeuge mit einem Schaftdurchmesser von 6 - 8 mm gespannt werden.

Siehe Bild [6].

7.6 Frästiefe einstellen [7]

- ▶ ① Drehknopf öffnen.
- ▶ ② Führungstisch [7-1] und Tastrolle [7-2] bzw. Tastfeder [7-3] auf die gewünschte Frästiefe einstellen.
- ▶ ③ Drehknopf schließen.

8 Arbeiten mit dem Elektrowerkzeug



Beachten Sie beim Arbeiten alle eingangs eingeführten Sicherheitshinweise sowie folgende Regeln:

- Elektrowerkzeug nur im eingeschalteten Zustand gegen das Werkstück führen.
- Halten Sie die Maschine für eine sichere Führung mit beiden Händen am Motorge-

- häuse und am Getriebekopf bzw. am Zusatzhandgriff **[1-3]**.
- Darauf achten, dass die Tastrolle bzw. Tastfeder nicht das Fräswerkzeug berührt.
- **Warten Sie, bis das Elektrowerkzeug zum Stillstand gekommen ist, bevor Sie es ablegen.** Das Einsatzwerkzeug kann sich verhaken und zum Verlust der Kontrolle über das Elektrowerkzeug führen.
- Nur im Gegenlauf fräsen (Vorschubrichtung des Elektrowerkzeugs in Schnittrichtung des Werkzeugs).

8.1 Fräsen

- ▶ Das Elektrowerkzeug mit gleichmäßigem Vorschub am Werkstück entlangführen. Führungstisch und die Tastrolle bzw. Tastfeder müssen stets am Werkstück anliegen (Bild **[8]**+**[9]**).

Tastfeder

Für gerade und raue Werkstückkanten.

Tastrolle

Für geschwungene Werkstückkanten.

-  Damit die Plattenbeschichtung beim Kantenfräsen nicht beschädigt wird, ist der serienmäßig mitgelieferte Führungstisch um 1,5° geneigt. Für exakt rechtwinklige Fräsungen ist ein Führungstisch mit 0° Neigung als Zubehör erhältlich.

9 Wartung und Pflege



WARNUNG

Verletzungsgefahr, Stromschlag

- ▶ Vor allen Wartungs- und Pflegearbeiten stets den Netzstecker aus der Steckdose ziehen!
- ▶ Alle Wartungs- und Reparaturarbeiten, die ein Öffnen des Gehäuses erfordern, dürfen nur von einer autorisierten Kundendienstwerkstatt durchgeführt werden.



Kundendienst und Reparatur nur durch Hersteller oder durch Servicewerkstätten. Nächstgelegene Adresse unter: www.festool.de/service



Nur original Festool Ersatzteile verwenden! Bestell-Nr. unter: www.festool.de/service

- ▶ Beschädigte Schutzeinrichtungen und Teile müssen sachgemäß durch eine anerkannte Fachwerkstatt repariert oder ausgewechselt werden, soweit nichts anderes in der Betriebsanleitung angegeben ist.
- ▶ Zur Sicherung der Luftzirkulation müssen die Kühlluftöffnungen im Motorgehäuse stets frei und sauber gehalten werden.
- ▶ Das Gerät ist mit selbstabschaltbaren Spezialkohlen ausgerüstet. Sind diese abgenutzt, erfolgt eine automatische Stromunterbrechung und das Gerät kommt zum Stillstand.

10 Zubehör

Verwenden Sie nur original Einsatzwerkzeuge und Zubehöre von Festool. Durch die Verwendung von minderwertigen Einsatzwerkzeugen und Fremd-Zubehör kann es zu erhöhter Verletzungsgefahr und erheblichen Unwuchten kommen, die die Qualität der Arbeitsergebnisse verschlechtern und den Verschleiß des Elektrowerkzeugs erhöhen.

Die Bestellnummern für Zubehör und Werkzeuge finden Sie in Ihrem Festool Katalog oder im Internet unter www.festool.de.

11 Umwelt



Gerät nicht in den Hausmüll werfen!

Geräte, Zubehör und Verpackungen einer umweltgerechten Wiederverwertung zuführen. Geltende nationale Vorschriften beachten.

Gemäß Europäischer Richtlinie über Elektro- und Elektronik-Altgeräte und Umsetzung in nationales Recht, müssen verbrauchte Elektrowerkzeuge getrennt gesammelt und einer umweltgerechten Wiederverwertung zugeführt werden.







Informationen zur den Rücknahmestellen für eine ordnungsgemäße Entsorgung sind unter www.festool.de/recycling einsehbar.

Informationen zur REACH: www.festool.de/reach

Contents

1	Symbols.....	13
2	Safety warnings.....	13
3	Intended use.....	14
4	Technical data.....	15
5	Parts of the device.....	15
6	Commissioning.....	15
7	Settings.....	15
8	Working with the electric power tool.....	16
9	Service and maintenance.....	17
10	Accessories.....	17
11	Environment.....	17
12	General information.....	17

1 Symbols

-  Warning of general danger
-  Warning of electric shock
-  Read the operating instructions and safety instructions.
-  Wear ear protection.
-  Wear protective gloves when changing tools!
-  Wear a dust mask.
-  Wear protective goggles.
-  Disconnecting the mains power cable
-  Connecting the mains power cable
-  Safety class II
-  Do not dispose of it with domestic waste.
-  CE marking: Confirms the conformity of the power tool with the European Community directives.
-  Tip or advice
-  Handling instruction



UKCA marking: The United Kingdom Conformity Assessed symbol is a marking for products being placed on the market in the United Kingdom. It is a manufacturer's indication that the product is in conformance with the relevant regulations in the UK.

2 Safety warnings

2.1 General power tool safety warnings

 **WARNING! Read all safety warnings, instructions, illustrations and specifications provided with this power tool.** Failure to follow all instructions listed below may result in electric shock, fire and/or serious injury.

Save all warnings and instructions for future reference.

The term "power tool" in the warnings refers to your mains-operated (corded) power tool or battery-operated (cordless) power tool.

2.2 Machine-specific safety notices

- **Hold the power tool by insulated gripping surfaces only, because the cutter may contact its own cord.** Cutting a "live" wire may make exposed metal parts of the power tool "live" and could give the operator an electric shock.
- **Use clamps or another practical way to secure and support the workpiece to a stable platform.** Holding the work by your hand or against the body leaves it unstable and may lead to loss of control.
- Do not clamp tools with an unsuitable shank diameter in the clamping collet.
- Operate power tool only with properly installed guide table and extraction hood
- **Only cutters provided by Festool for this purpose may be mounted on the power tool.** The use of other cutters is prohibited due to the increased risk of injury.
- Only use routers that meet standard EN 847-1. All Festool cutters meet these requirements.
- **The maximum rotational speed specified on the tool must not be exceeded or the rotational speed range must be observed.** Accessories that rotate faster than the permissible level can rupture.
- Do not work on the power tool if its electronics are defective as this may lead to excessive speeds. You can tell if the electronics are defective if there is no smooth start-

up, if it is not possible to regulate the speed and in the event of generation of smoke or the smell of burning from the machine.



Wear suitable personal protective equipment: Ear protection, safety goggles, a dust mask for work that generates dust.

- **Only for AS/NZS:** The tool shall always be supplied via residual current device with a rated residual current of 30 mA or less.

2.3 Router safety instructions

General

- Proceed with extreme care when unpacking, packing and handling the tool (e.g. installing it in the machine). There is a risk of injury from extremely sharp cutting edges!
- When handling the tool, wearing safety gloves provides a more secure hold of the tool and further reduces the risk of injury.
- Observe the safety warnings for your machine.
- Comply with the safety regulations that apply in your country.
- **WARNING!** Do not use tools with visible cracks or blunt or damaged cutting edges.

Installation and mounting

- Tools must be clamped in such a way that they cannot come loose during operation.
- Insert the routing tool into the collet as far as possible or at least up to the mark on the router shank.
- When assembling the tool, it must be ensured that the clamping takes place in the routing machine's collet and that the edges do not come into contact with one another or the fixed clamps.
- Clamping or fixing nuts must be tightened using suitable keys, etc. and with the torque specified by the manufacturer.
- Do not lengthen the key or tighten by hitting with a hammer.
- The clamping surfaces must be cleaned to remove contamination, grease, oil and water.
- Clamping screws must be tightened according to the manufacturer's instructions.

Service and maintenance

- Always use original Festool spare parts.
- Repairs and sanding work may only be carried out by experts.

- The tool design must not be changed.
- For repairs and sanding work, see the additional instructions at www.festool.com.
- Deresinify and clean the tool regularly (cleaning agent with pH between 4.5 and 8).
- Blunt edges can be resharpened on the clamping surface to a minimum cutting edge thickness of 1 mm.
- Only transport the tool in suitable packaging – risk of injury!

2.4 Emission levels

The levels determined in accordance with EN 62841 are typically:

Sound pressure level	$L_{PA} = 81 \text{ dB(A)}$
Sound power level	$L_{WA} = 92 \text{ dB(A)}$
Uncertainty	$K = 1,5 \text{ dB}$



CAUTION

Noise generated when working
Risk of damage to hearing

- Use ear protection.

Vibration emission level a_h (vector sum for three directions) and uncertainty K measured in accordance with EN 62841:

Auxiliary handle	$a_h < 2,5 \text{ m/s}^2$
	$K = 1,5 \text{ m/s}^2$

The specified emission levels (vibration, noise)

- are used to compare machines.
- They are also used for making preliminary estimates regarding vibration and noise load during operation.
- They represent the primary applications of the power tool.



CAUTION

The emission values may deviate from the specified values. This is dependent on how the tool is used and the type of workpiece being machined.

- The actual load during the entire operating cycle must be evaluated.
- Depending on the actual load, suitable protective measures must be defined in order to protect the operator.

3 Intended use

The edge router is designed for flush trimming and profile routing wood, plastic and similar materials.



The user is liable for improper or non-intended use.

3.1 Routing tools

Type of feed

MAN (manual feed).

Speed

The maximum speed specified on the tool must not be exceeded and the speed range must be adhered to.

Materials

Wood, plastics. Observe the material information on the packaging.

Only qualified and experienced persons who are familiar with the tools are permitted to use them.

4 Technical data

Edge router	OFK 700 EQ
Power	720 W
Speed	10,000– 26,000 rpm
Max. speed (no-load)	26,000 rpm
Tool holder dia.	6–8 mm
Max. routing diameter	26 mm
Connection dia. d/e	27 mm
Baseplate angle	1.5°
Weight as per EPTA procedure 01:2014:	2,2 kg

4.1 Routing tools

See imprint on the routing tool.

Cutters have been produced in compliance with EN 847-1:2017.

5 Parts of the device

- [1-1]** On/off switch
- [1-2]** Guide table
- [1-3]** Auxiliary handle
- [1-4]** Handle
- [1-5]** Speed adjusting wheel
- [1-6]** Plug-it connection

The specified illustrations appear at the beginning of the Operating Instructions.

6 Commissioning



WARNING

Unauthorised voltage or frequency.

Risk of accidents

- ▶ The mains voltage and the frequency of the power source must correspond to the specifications on the name plate.
- ▶ In North America, only Festool machines with the voltage specifications 120 V / 60 Hz may be used.



CAUTION

Heating of the plug it connection if bayonet fitting is not completely locked

Risk of burns

- ▶ Before switching on the power tool, make sure that the bayonet fitting at the mains cable is closed fully and locked.
- ▶ Connect and disconnect the mains power cable **[2]**.

6.1 Switching on/off

The switch **[1-1]** serves as an on/off switch (I = ON, 0 = OFF).

7 Settings



WARNING

Risk of injury, electric shock

- ▶ Always disconnect the mains plug from the socket before performing any work on the machine.

7.1 Electronics

Constant speed

The preselected motor speed is kept constant through electronic control. This ensures a uniform speed even when under load.

Speed control

You can use the adjusting wheel **[1-5]** to continuously adjust the speed within the speed range (see Section Technical data). This enables you to optimise the speed to suit the respective material. Please also note the specifications on the tools.

Scorch or melt marks on the material can be prevented through reducing the speed.

Restart protection

The built-in restart protection prevents the power tool from starting up again automatically

if the power is disconnected when the on/off switch is pressed. In this case, the power tool must be switched off and then switched back on again.

Due to the built-in restart protection, the power tool cannot be switched on and off via an external switch module.

7.2 Working position

Vertical working position [3A]+[9]

For flush trimming surface coatings and profile routing.

Horizontal working position [3B]+[8]

For flush trimming thin surface coatings (edge veneer) and profile routing.

Changing the working position [3]

- ▶ To convert the guide table [3-1], modify the sensor [3-2] and the extraction [3-3]+[4-1].

7.3 Dust extraction



WARNING

Health hazard posed by dust

- ▶ Always work with an extractor.
- ▶ Comply with national regulations.

An extraction hood [3-3]+[4-1] is supplied for both working positions. A Festool mobile dust extractor with a hose diameter of 6–8 mm can be connected to this.

The extraction hood [4-1] can be secured to the sheet metal [4-3] with both screws [4-2] in two positions (turned by 180°).

CAUTION! If an anti-static suction hose is not used, static charge may occur. The user may receive an electric shock and the electronics of the power tool may be damaged.

7.4 Changing routing tool



CAUTION

Risk of injury from hot and sharp insertion tool

- ▶ Do not use any blunt or faulty insertion tools.
- ▶ Wear protective gloves when handling an insertion tool.

See figure [5].

7.5 Replacing clamping collet

With the supplied clamping collet, only tools with a shaft diameter of 6–8 mm may be clamped.

See figure [6].

7.6 Setting the routing depth [7]

- ▶ ① Open the rotary knob.
- ▶ ② Set guide table [7-1] and follower roll [7-2] or contact spring [7-3] to the desired routing depth.
- ▶ ③ Close the rotary knob.

8 Working with the electric power tool



When working on the machine, observe all of the safety warnings that are listed at the start as well as the following rules:

- Only guide the power tool towards the workpiece when it is switched on.
- Hold the machine with two hands – one on the motor housing and one on the gear head or on the additional handle [1-3] – to ensure safe guidance.
- Ensure that the follower roll or contact spring does not touch the routing tool.
- **Wait until the power tool has come to a complete halt before placing it down.** The insertion tool can get caught and lead to a loss of control of the power tool.
- When routing, ensure that the power tool's feed direction is the same as the tool's cutting direction.

8.1 Routing

- ▶ Guide the power tool along the workpiece at an even feed rate. Guide table and follower roll or contact spring must always be flush with the workpiece (Image [8]+[9]).

Contact spring

For straight and rough workpiece edges.

Follower roll

For curved workpiece edges.

- ① So that the panel coating is not damaged when edge routing, the guide table supplied as standard is inclined by 1.5°. For exactly right-angled milling grooves, a guide table with 0° inclination is available as an accessory.

9 Service and maintenance



WARNING

Risk of injury, electric shock

- ▶ Always pull the mains plug from the socket before performing any servicing and maintenance work.
- ▶ All maintenance and repair work which requires the housing to be opened should always be carried out by an authorised service workshop.



Customer service and repairs must only be carried out by the manufacturer or service workshops. Find the nearest address at:

www.festool.co.uk/service



Always use original Festool spare parts. Order no. at:

www.festool.co.uk/service

- ▶ Damaged safety devices and components must be repaired or replaced in a recognised specialist workshop, unless otherwise indicated in the operating instructions.
- ▶ To ensure constant air circulation, always keep the cooling air openings in the motor housing clean and free of blockages.
- ▶ The tool is equipped with special self-disconnecting carbon brushes. If they wear out, the power supply is disconnected automatically and the tool stops.

10 Accessories

Always use original Festool tools and accessories. Using low-quality tools or accessories from other manufacturers may increase the risk of injury and seriously unbalance the machine, decreasing the quality of the working results and accelerating power tool wear.

Refer to the Festool catalogue for the order numbers of accessories and tools or find them online at www.festool.co.uk.

11 Environment



Do not dispose of the device in the household waste! Recycle devices, accessories and packaging. Observe applicable national regulations.

In accordance with the European Directive on waste electrical and electronic equipment and implementation in national law, used power

tools must be collected separately and handed in for environmentally friendly recycling.

Information about collection points for correct disposal is available at www.festool.co.uk/recycling.

Information on REACH: www.festool.co.uk/reach

12 General information















Imported into the UK by

Festool UK Ltd
1 Anglo Saxon Way
Bury St Edmunds
IP30 9XH
Great Britain

Sommaire

1	Symboles.....	18
2	Consignes de sécurité.....	18
3	Utilisation conforme.....	20
4	Caractéristiques techniques.....	20
5	Éléments de l'appareil.....	20
6	Mise en service.....	20
7	Réglages.....	21
8	Utilisation de l'outil électroportatif.....	21
9	Entretien et maintenance.....	22
10	Accessoires.....	22
11	Environnement.....	22

1 Symboles

-  Avertit d'un danger général
-  Avertit d'un risque de décharge électrique
-  Lire le mode d'emploi et les consignes de sécurité !
-  Porter une protection auditive !
-  Porter des gants de protection pour procéder au changement d'outil !
-  Porter une protection respiratoire !
-  Porter des lunettes de protection !
-  Débrancher le câble de raccordement secteur
-  Brancher le câble de raccordement secteur
-  Classe de protection II
-  Ne pas jeter avec les ordures ménagères.
-  Marquage CE : confirme la conformité de l'outil électroportatif aux directives de la Communauté européenne.
-  Conseil, information
-  Instruction

2 Consignes de sécurité

2.1 Consignes générales de sécurité pour outils électroportatifs

 **AVERTISSEMENT ! Veuillez lire toutes les consignes de sécurité et instructions.**

Le non-respect des consignes de sécurité et des instructions peut provoquer une décharge électrique, un incendie et/ou des blessures graves.

Conserver l'ensemble des consignes de sécurité et des instructions afin de pouvoir les consulter ultérieurement.

Le terme « outil électroportatif » utilisé dans les consignes de sécurité se rapporte aux outils électroportatifs fonctionnant sur secteur (avec câble) et aux outils électroportatifs fonctionnant sur batterie (sans câble).

2.2 Consignes de sécurité spécifiques à l'appareil

- **Tenez l'outil électroportatif uniquement par les parties isolées car la fraise peut entrer en contact avec son propre câble de raccordement.** Le contact avec un câble sous tension peut également mettre des pièces métalliques de l'appareil sous tension et provoquer une décharge électrique.
- **Fixez et bloquez la pièce sur un support stable au moyen de serre-joints ou d'autres accessoires.** Si vous maintenez la pièce uniquement avec la main ou la bloquez uniquement contre votre corps, elle reste instable, ce qui peut conduire à une perte de contrôle.
- Pour le serrage des outils, utiliser uniquement le diamètre de tige pour lequel la pince de serrage est conçue.
- Ne faire fonctionner l'outil électroportatif qu'avec la table de guidage et le capot d'aspiration montés correctement
- **L'outil électroportatif doit uniquement être équipé de fraises proposées à cette fin par Festool.** L'utilisation d'autres fraises est interdite en raison d'un risque accrue de blessures.
- Seule l'utilisation de fraises conformes à EN 847-1 est autorisée. Toutes les fraises de Festool satisfont à ces exigences.
- **Ne pas dépasser la vitesse de rotation maximale indiquée sur l'outil monté et respecter la plage de vitesse.** Les accessoires dont la vitesse de rotation est supérieure à la valeur admissible risquent de se briser ou d'être projetés.

- Ne pas utiliser l'outil électrique si son système électronique est défectueux. Ceci peut entraîner des vitesses de rotation excessives. La défectuosité du système électronique est reconnaissable à l'absence de démarrage progressif, une défaillance de la régulation de vitesse et un dégagement de fumée ou d'odeur de combustion de la machine.



Portez un équipement de protection individuelle approprié : protection auditive, lunettes de protection, masque contre la poussière pour des opérations s'accompagnant d'un dégagement de poussière.

2.3 Consignes de sécurité fraiseuse

Généralités

- Déballez, emballez et manipulez l'outil avec le plus grand soin (lors de l'installation dans la machine par ex.). Risque de blessure dû aux dents très tranchantes !
- Lors de la manipulation de l'outil, le port de gants de protection améliore la prise sur l'outil et réduit encore le risque de blessure.
- Respectez les consignes de sécurité de votre machine.
- Veuillez respecter les prescriptions de sécurité en vigueur dans votre pays.
- **AVERTISSEMENT !** N'utilisez pas les outils avec des fissures visibles, des dents émoussées ou endommagées.

Montage et fixation

- Les outils doivent être serrés de telle sorte qu'ils ne se détachent pas pendant le travail.
- Introduisez l'outil de fraisage aussi loin que possible dans la pince de serrage, ou au moins jusqu'au repère apposé sur la tige de la fraise.
- Lors du montage, veillez à serrer l'outil dans la pince de serrage de la fraise et à empêcher les arêtes de coupe de se toucher mutuellement ou d'entrer en contact avec les éléments de serrage.
- Les écrous de serrage ou de fixation doivent être serrés à l'aide d'une clé appropriée et en respectant le couple indiqué par le fabricant.
- Il est interdit de rallonger la clé ou de s'aider d'un marteau lors du serrage.

- Nettoyer les salissures, la graisse, l'huile ou l'eau des surfaces de serrage.
- Serrer les vis de serrage selon les instructions du fabricant.

Entretien et maintenance

- Utiliser uniquement des pièces détachées Festool d'origine.
- Les réparations et les opérations de rectification sont réservées aux spécialistes.
- Ne modifiez pas la conception de l'outil.
- Pour les réparations et les opérations de rectification, respectez les consignes supplémentaires fournies sur www.festool.com.
- Enlevez la résine et nettoyez régulièrement l'outil (produit nettoyant dont le pH est compris entre 4,5 et 8).
- Les arêtes de coupe émoussées peuvent être rectifiées sur la surface de coupe jusqu'à une épaisseur minimale de 1 mm.
- Transportez l'outil dans un emballage approprié pour éviter tout risque de blessure !

2.4 Valeurs d'émission

Les valeurs typiques déterminées selon EN 62841 sont les suivantes :

Niveau de pression acoustique	$L_{PA} = 81 \text{ dB(A)}$
Niveau de puissance acoustique	$L_{WA} = 92 \text{ dB(A)}$
Incertitude	$K = 1,5 \text{ dB}$



ATTENTION

Émission de bruit lors de l'utilisation Lésions auditives

- Utiliser une protection auditive.

Valeur d'émission vibratoire a_h (somme vectorielle tridirectionnelle) et incertitude K déterminées conformément à EN 62841 :

Poignée supplémentaire	$a_h < 2,5 \text{ m/s}^2$
	$K = 1,5 \text{ m/s}^2$

Les valeurs d'émission indiquées (vibrations, bruit)

- sont fournies à des fins de comparaison avec d'autres appareils,
- permettent également une estimation provisoire des nuisances sonores et vibratoires lors de l'utilisation,

- sont représentatives des principales applications de l'outil électroportatif.



ATTENTION

Les valeurs d'émissions peuvent diverger des valeurs indiquées. Ceci dépend de l'utilisation de l'outil et du type de pièce à travailler.

- Il est nécessaire d'évaluer les nuisances sonores réelles sur toute la durée du cycle d'utilisation.
- Déterminer ensuite des mesures de sécurité adaptées aux nuisances sonores réelles afin de protéger l'utilisateur.

3 Utilisation conforme

L'affleureuse est prévue pour l'affleurage et le profilage de bois, plastique et matériaux semblables.



L'utilisateur est responsable des dommages provoqués par une utilisation non conforme.

3.1 Gamme de fraises

Type d'utilisation

MAN (avance à la main).

Régime

La vitesse maximale indiquée sur l'outil ne doit pas être dépassée ou la plage de vitesse doit être respectée.

Matériaux

Bois, plastiques. Respectez les indications concernant le matériau sur l'emballage.

Les outils ne doivent être utilisés que par des personnes formées et expérimentées, familiarisées avec l'utilisation des outils.

4 Caractéristiques techniques

Affleureuse	OFK 700 EQ
puissance	720 W
Régime	10.000 - 26.000 tr/min
Vitesse max. (à vide)	26.000 tr/min
Ø porte-outil	6 - 8 mm
Ø de fraise, max.	26 mm
Ø raccord d'aspiration	27 mm

Affleureuse	OFK 700 EQ
Inclinaison de la table de fraisage	1,5°
Poids selon la procédure EPTA 01:2014 :	2,2 kg

4.1 Gamme de fraises

Voir les données imprimées sur la fraise.

Les fraises ont été fabriquées conformément à la norme EN 847-1:2017.

5 Éléments de l'appareil

[1-1] Interrupteur marche/arrêt

[1-2] Capot de profondeur

[1-3] Poignée supplémentaire

[1-4] Surface de préhension

[1-5] Molette pour le régime

[1-6] Raccordement plug-it

Les illustrations indiquées se trouvent en début de notice d'utilisation.

6 Mise en service



AVERTISSEMENT

Tension ou fréquence non admissible !

Risque d'accident

- La tension et la fréquence d'alimentation électrique doivent être conformes aux indications de la plaque signalétique.
- En Amérique du nord, utiliser uniquement les machines Festool fonctionnant sous une tension de 120 V / 60 Hz.



ATTENTION

Échauffement du raccord plug it si le raccord à baïonnette n'est pas complètement verrouillé

Risque de brûlures

- Avant de mettre en marche l'outil électroportatif, assurez-vous que le raccord à baïonnette sur le câble de raccordement secteur est complètement fermé et verrouillé.
- Brancher et débrancher le câble de raccordement secteur **[2]**.

6.1 Mise en marche/à l'arrêt

Le commutateur **[1-1]** sert d'interrupteur MARCHE/ARRÊT (I = MARCHE, 0 = ARRÊT).

7 Réglages



AVERTISSEMENT

Risque de blessures, décharge électrique

- Débrancher la fiche de la prise de courant avant toute intervention sur la machine !

7.1 Système électronique

Vitesse constante

Le système électronique maintient à un niveau constant le régime moteur présélectionné. Ainsi, la vitesse est toujours stable, y compris sous charge.

Régulation du régime

La molette **[1-5]** permet un réglage continu du régime dans la plage de régimes (voir chapitre Caractéristiques techniques). La vitesse peut ainsi être adaptée de façon optimale à chaque matériau. Respecter aussi les consignes indiquées sur les outils.

Des marques de brûlures ou de fusion sur le matériau peuvent être évitées en diminuant le régime.

Protection anti-redémarrage

La protection anti-redémarrage intégrée empêche un redémarrage automatique de l'outil électroportatif après une coupure d'alimentation lorsque l'interrupteur marche/arrêt est enfoncé. Dans ce cas, l'outil électroportatif doit tout d'abord être éteint puis remis en marche.

En raison de du système de protection anti-redémarrage intégré, la mise en marche ou à l'arrêt de l'outil électroportatif au moyen d'un module de commutateur externe n'est pas possible.

7.2 Position de travail

Position de travail à la verticale **[3A]+[9]**

Pour l'affleurage de revêtement de surfaces ainsi que pour le profilage.

Position de travail à l'horizontale **[3B]+[8]**

Pour l'affleurage de revêtement de surfaces étroites (couvre-chants) ainsi que pour le profilage.

Changement de la position de travail **[3]**

- Pour adapter la table de guidage **[3-1]**, transformer le dispositif palpeur **[3-2]** et l'aspiration **[3-3]+[4-1]**.

7.3 Aspiration



AVERTISSEMENT

Risques pour la santé dus aux poussières

- Ne jamais travailler sans aspiration.
- Respecter les dispositions nationales.

Pour les deux positions de travail, un capot d'aspiration **[3-3]+[4-1]** est fourni. Il est possible de raccorder à celui-ci un aspirateur Festool avec un diamètre de tuyau de 6 - 8 mm.

Le capot d'aspiration **[4-1]** peut être fixé avec les deux vis **[4-2]** dans deux positions (tourné de 180°) sur la tôle **[4-3]**.

ATTENTION ! Si vous n'utilisez pas de tuyau d'aspiration antistatique, une accumulation d'électricité statique est possible. L'utilisateur risque alors de subir une décharge électrique et le système électronique de l'outil électroportatif risque d'être endommagé.

7.4 Changement de l'outil de fraisage



ATTENTION

Risque de blessures dû à l'outil d'usinage chaud et tranchant

- Ne pas monter d'outils d'usinage émoussés ou défectueux.
- Se munir de gants de protection pour manipuler l'outil d'usinage.

Voir l'illustration **[5]**.

7.5 Remplacement de la pince de serrage

Avec la pince de serrage fournie, seuls des outils doivent être serrés présentant un diamètre de tige de 6 - 8 mm.

Voir l'illustration **[6]**.

7.6 Réglage de la profondeur de fraisage **[7]**

- ① Ouvrir le bouton rotatif.
- ② Régler la table de guidage **[7-1]** et le gilet palpeur **[7-2]** ou le ressort palpeur **[7-3]** à la profondeur de fraisage souhaitée.
- ③ Serrer le bouton rotatif.

8 Utilisation de l'outil électroportatif



Pendant l'utilisation, respectez toutes les consignes de sécurité indiquées ci-avant ainsi que les règles suivantes :

- Guider l'outil électroportatif contre la pièce à travailler seulement quand celui-ci est activé.

- Maintenir la machine avec les deux mains sur le carter moteur et la tête d'engrenage ou sur la poignée supplémentaire **[1-3]** afin de garantir un guidage sûr.
- Veiller à ce que le galet palpeur ou le ressort palpeur ne touche pas l'outil de fraiseage.
- **Attendez que l'outil électroportatif soit complètement immobilisé avant de le déposer.** L'outil monté peut s'accrocher et provoquer une perte de contrôle de l'outil électroportatif.
- Fraiser uniquement en remontant (direction d'avance de l'outil électroportatif dans le sens de coupe de l'outil).

8.1 Fraiseuses

- Guider l'outil électroportatif avec une avance régulière le long de la pièce. La table de guidage et le galet palpeur ou le ressort palpeur doivent toujours se trouver sur la pièce (figure **[8]+[9]**).

Ressort palpeur

Pour des chants de pièce droits et rugueux.

Galet palpeur

Pour des chants de pièce courbes.

- (i) Afin que le revêtement du panneau ne soit pas endommagé pendant l'affleurement, la table de guidage fournie de série doit être inclinée de 1,5°. Pour obtenir des fraises exactes à angle droit, une table de guidage avec inclinaison de 0° est disponible comme accessoire.

9 Entretien et maintenance



AVERTISSEMENT

Risques de blessures, décharge électrique

- Avant toute opération de maintenance ou d'entretien, toujours débrancher la fiche secteur de la prise de courant !
- Tous les travaux de maintenance et de réparation nécessitant une ouverture du boîtier doivent uniquement être effectués par un atelier de service après-vente agréé.



Service après-vente et réparation uniquement par le fabricant ou des ateliers homologués. Pour trouver l'adresse la plus proche :

www.festool.fr/services

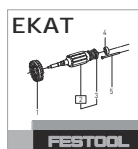

Utiliser uniquement des pièces détachées Festool d'origine ! Réf. sur : www.festool.fr/services

- Sauf indication contraire dans la notice d'utilisation, les dispositifs de protection et pièces endommagés doivent être réparés ou remplacés dans les règles de l'art par un atelier spécialisé agréé.
- Pour assurer la circulation de l'air, il est impératif que les ouïes de ventilation du carter moteur soient maintenues dégagées et propres.
- L'appareil est équipé de charbons spéciaux à coupure automatique. Lorsque ceux-ci sont usés, l'alimentation est coupée et l'appareil s'arrête.

10 Accessoires

Utiliser uniquement des outils et accessoires d'origine Festool. L'utilisation d'outils d'usinage de moindre qualité et d'accessoires autres que ceux de Festool peut augmenter le risque de blessures et provoquer un balourd considérable, entraînant une dégradation de la qualité des résultats et une usure prématurée de l'outil électroportatif.

Vous trouverez les références des accessoires et des outils dans votre catalogue Festool ou sur Internet à l'adresse www.festool.fr.

11 Environnement



Ne pas jeter l'appareil avec les ordures ménagères ! Veiller à un recyclage écologique des appareils, accessoires et emballages. Respecter les règlements nationaux en vigueur.

Selon la directive européenne relative aux appareils électriques et électroniques usagés et sa transposition en droit national, les outils électroportatifs usagés doivent être collectés à part et recyclés de manière écologique.

Vous trouverez les informations sur les points de collecte pour une élimination correcte sur www.festool.fr/recycling.

Informations à propos de REACH :

www.festool.fr/reach



FR
Cet appareil, ses accessoires et cordons se recyclent



À DÉPOSER EN MAGASIN

















À DÉPOSER EN DÉCHÈTERIE

Points de collecte sur www.quefairedemesdechets.fr
Privilégiez la réparation ou le don de votre appareil !

Índice de contenidos

1	Símbolos.....	23
2	Indicaciones de seguridad.....	23
3	Uso conforme a lo previsto.....	25
4	Datos técnicos.....	25
5	Componentes de la herramienta.....	25
6	Puesta en servicio.....	25
7	Ajustes.....	26
8	Trabajo con la herramienta eléctrica.....	27
9	Mantenimiento y cuidado.....	27
10	Accesorios.....	27
11	Medio ambiente.....	27

1 Símbolos

-  Aviso de peligro general
-  Peligro de electrocución
-  ¡Leer el manual de instrucciones y las indicaciones de seguridad!
-  Usar protección para los oídos
-  Deben usarse guantes de protección al cambiar de herramienta.
-  Utilizar protección respiratoria.
-  Utilizar gafas de protección
-  Desconexión del cable de conexión a red
-  Conexión del cable de conexión a la red eléctrica
-  Clase de protección II
-  No depositar en la basura doméstica.
-  Marcado CE: Certifica la conformidad de la herramienta eléctrica con las directivas de la Comunidad Europea.
-  Consejo, indicación
-  Guía de procedimiento

2 Indicaciones de seguridad

2.1 Indicaciones de seguridad generales para herramientas eléctricas

 **ADVERTENCIA! Leer todas las indicaciones de seguridad y instrucciones.** Si no se cumplen debidamente las indicaciones de seguridad y las instrucciones, pueden producirse descargas eléctricas, quemaduras o lesiones graves.

Guardar todas las indicaciones de seguridad e instrucciones para que sirvan de futura referencia.

El término "herramienta eléctrica" empleado en las indicaciones de seguridad hace referencia a herramientas eléctricas conectadas a la red eléctrica (con un cable de red) o a herramientas eléctricas alimentadas con batería (sin cable de red).

2.2 Indicaciones de seguridad específicas

- **Sujete la herramienta eléctrica únicamente por las zonas de agarre aisladas, ya que la fresa podría entrar en contacto con el cable de conexión.** El contacto con una conducción de corriente puede poner bajo tensión también las piezas metálicas de la máquina y provocar una descarga eléctrica.
- **Fije y asegure la pieza de trabajo a una base estable por medio de mordazas o un dispositivo similar.** Si sostiene la pieza de trabajo únicamente con la mano o la apoya contra el cuerpo, aumentará su inestabilidad, así como el riesgo de perder el control sobre la pieza.
- Sujetar solo herramientas con el diámetro de vástago para el que ha sido concebido la pinza.
- Utilizar la herramienta eléctrica solo con la mesa de guiado y la caperuza de aspiración montadas conforme a las instrucciones.
- **En la herramienta eléctrica solo pueden montarse fresas ofertadas por Festool para ello.** Está prohibido utilizar otras fresas, pues el riesgo de sufrir lesiones es elevado.
- Deben utilizarse únicamente fresas conformes con la norma EN 847-1. Toda la gama de fresas de Festool cumple estos requisitos.
- **No debe excederse el número de revoluciones indicado en la herramienta, es decir, debe observarse la gama de revoluciones.** Cualquier accesorio que gire más rá-

- pidamente de lo admisible puede romperse y salir volando de forma descontrolada.
- No trabajar con la máquina si el sistema electrónico de la herramienta eléctrica está defectuoso, puesto que pueden producirse velocidades demasiado elevadas. Sabrá que el sistema electrónico está defectuoso cuando el arranque no sea suave, cuando no sea posible regular el número de revoluciones y por la producción de humo o el olor a quemado de la máquina.



- **Es imprescindible utilizar los equipos de protección individual adecuados:** protección de oídos, gafas de protección, mascarilla para trabajos que generen polvo.

2.3 Indicaciones de seguridad de la fresadora

General

- Las tareas de embalaje, desembalaje y manipulación de la herramienta (p. ej. montaje en la máquina) deben realizarse con sumo cuidado. Existe peligro de lesión por la presencia de aristas de corte muy afiladas.
- El uso de guantes de protección al manejar la herramienta incrementa la seguridad de agarre y reduce aun más el riesgo de sufrir lesiones.
- Tener en cuenta las indicaciones de seguridad de la máquina.
- Observar las normativas de seguridad vigentes en el país de uso.
- **ADVERTENCIA!** No deben utilizarse herramientas con grietas visibles, con aristas de corte romas o dañadas.

Montaje y fijación

- Las herramientas deben sujetarse de manera que no se suelten durante el funcionamiento.
- Inserte la fresa en la pinza hasta donde le sea posible; como mínimo, hasta la marca en el vástago de la fresa.
- Para montar la herramienta es preciso asegurarse de que la sujeción se realiza en la pinza de la fresadora y que los filos no entran en contacto entre sí ni con los elementos de sujeción.
- Las tuercas de sujeción o fijación deben apretarse con las llaves adecuadas aplicando el par de giro indicado por el fabricante.

- No está permitido alargar la llave ni apretar dando golpes con un martillo.
- Debe limpiarse la suciedad, la grasa, el aceite y el agua de las superficies de sujeción.
- Los tornillos de sujeción deben apretarse observando las instrucciones del fabricante.

Mantenimiento y cuidado

- Utilizar exclusivamente piezas de recambio Festool originales.
- Las reparaciones y los trabajos de lijado deben ser realizados siempre por personal experto.
- No debe modificarse la construcción de la herramienta.
- Para las reparaciones y los trabajos de lijado observar las indicaciones adicionales recogidas en www.festool.com.
- Eliminar la resina y limpiar periódicamente la herramienta (producto de limpieza con pH entre 4,5 y 8).
- Las aristas de corte romas pueden reafilarse en la superficie de sujeción hasta un grosor de filo mínimo de 1 mm.
- El transporte de la herramienta debe realizarse solo en un embalaje adecuado: ¡peligro de lesiones!

2.4 Emisiones

Los valores típicos obtenidos de acuerdo con la norma EN 62841 son:

Nivel de intensidad sonora	$L_{PA} = 81 \text{ dB(A)}$
Nivel de potencia sonora	$L_{WA} = 92 \text{ dB(A)}$
Incertidumbre	$K = 1,5 \text{ dB}$



ATENCIÓN

Ruido producido durante el trabajo

Daños en los oídos

- Utilizar protección de oídos.

Valor de emisión de vibraciones en a_h (suma vectorial de tres direcciones) e incertidumbre K determinada según EN 62841:

Mango adicional	$a_h < 2,5 \text{ m/s}^2$
	$K = 1,5 \text{ m/s}^2$

Las emisiones especificadas (vibración, ruido)

- sirven para comparar máquinas,
- son adecuadas para una evaluación provisional de los valores de vibración y ruido en funcionamiento

- y representan las aplicaciones principales de la herramienta eléctrica.



ATENCIÓN

Los valores de emisión pueden diferir de los valores indicados. Esto depende del uso que se le dé a la herramienta y del tipo de pieza de trabajo procesado.

- ▶ Debe valorarse el nivel de carga real a lo largo de todo el ciclo de funcionamiento.
- ▶ Dependiendo de la carga real, deberán determinarse medidas de seguridad adecuadas para proteger al usuario.

3 Uso conforme a lo previsto

La fresadora de cantos está diseñada para el fresado enrasado y para fresar perfiles de madera, plástico y materiales similares.



El usuario será responsable de cualquier utilización indebida.

3.1 Gama de fresas

Tipo de avance

MAN (avance manual).

Número de revoluciones

No debe excederse el número de revoluciones indicado en la herramienta, es decir, debe observarse la gama de revoluciones.

Materiales

madera, plásticos. Observar las indicaciones del material en el embalaje.

Las herramientas solo pueden ser utilizadas por personas formadas y experimentadas, que dominan el manejo de las herramientas.

4 Datos técnicos

Fresadora de cantos	OFK 700 EQ
Potencia	720 W
Número de revoluciones	10.000 - 26.000 rpm
N.º de revoluciones máx. (marcha en vacío)	26.000 rpm
Ø de la fijación de herramienta	6-8 mm
Ø de la fresa, máx.	26 mm
Conexión aspiración del polvo Ø	27 mm

Fresadora de cantos	OFK 700 EQ
Inclinación de la mesa de fresar	1,5°
Peso según procedimiento EPTA 01:2014:	2,2 kg

4.1 Gama de fresas

Véase la impresión en la fresadora.

La gama de fresas se ha fabricado de acuerdo con la norma EN 847-1:2017.

5 Componentes de la herramienta

[1-1] Interruptor de conexión y desconexión

[1-2] Mesa de guiado

[1-3] Mango adicional

[1-4] Superficie de agarre

[1-5] Rueda de ajuste de n.º de revoluciones

[1-6] Conexión plug it

Las figuras indicadas se encuentran al principio del manual de instrucciones.

6 Puesta en servicio



ADVERTENCIA

Tensión o frecuencia no permitida

Peligro de accidente

- ▶ La tensión de red y la frecuencia de la red eléctrica deben coincidir con los datos que figuran en la placa de tipo.
- ▶ En Norteamérica solo pueden utilizarse las máquinas Festool con una tensión de 120 V / 60 Hz.



ATENCIÓN

Calentamiento de la conexión plug it porque el cierre de bayoneta no está completamente bloqueado

Peligro de quemaduras

- ▶ Antes de conectar la herramienta eléctrica, asegúrese de que el cierre de bayoneta del cable de conexión a la red eléctrica esté completamente cerrado y bloqueado.
- ▶ Conectar y desconectar el cable de conexión a la red eléctrica [2].

6.1 Conexión y desconexión

El interruptor [1-1] sirve como interruptor de conexión y desconexión (1 = CONECTADO, 0 = DESCONECTADO).

7 Ajustes



ADVERTENCIA

Peligro de lesiones y electrocución

- Desconectar el enchufe de la red antes de realizar cualquier trabajo en la máquina.

7.1 Sistema electrónico

Número de revoluciones constante

El número preseleccionado de revoluciones del motor se mantiene constante gracias a un sistema electrónico. De este modo se consigue una velocidad estable también con carga.

Regulación del número de revoluciones

El número de revoluciones puede ajustarse con la rueda de ajuste [1-5] de modo continuo dentro del rango de revoluciones (véase el capítulo Datos técnicos). De este modo, la velocidad puede adaptarse perfectamente a cada material. Para ello, tenga en cuenta también la información que contiene la herramienta.

Reduciendo el número de revoluciones se pueden evitar las marcas de quemaduras o de fundido en el material.

Protección contra re arranque

La protección contra re arranque integrada impide que la herramienta eléctrica se vuelva a poner en funcionamiento de forma automática tras una caída de la tensión si el interruptor de conexión y desconexión está accionado. En ese caso, la herramienta eléctrica debe desconectarse y volver a conectarse.

La herramienta eléctrica no puede conectarse ni desconectarse mediante un módulo de conmutación externo a causa de la protección contra re arranque incorporada.

7.2 Posición de trabajo

Posición de trabajo vertical [3A]+[9]

Para el fresado enrasado de revestimientos de superficies y para fresar perfiles.

Posición de trabajo horizontal [3B]+[8]

Para el fresado enrasado de revestimientos de superficies estrechas (perfiles de encolado) y para fresar perfiles.

Cambio de la posición de trabajo [3]

- Para convertir la mesa de guiado [3-1], cambiar la posición del dispositivo palpador [3-2] y la aspiración [3-3]+[4-1].

7.3 Aspiración



ADVERTENCIA

Consecuencias perjudiciales para la salud a causa del polvo

- No trabajar nunca sin sistema de aspiración.
- Observar las disposiciones nacionales.

Para ambas posiciones de trabajo el suministro incluye una caperuza de aspiración [3-3]+[4-1]. A esta puede conectarse un sistema móvil de aspiración Festool con un diámetro del tubo flexible de 6-8 mm.

La caperuza de aspiración [4-1] puede fijarse con los dos tornillos [4-2] en dos posiciones (girada 180°) a la chapa [4-3].

ATENCIÓN. Si no se utiliza una manguera de aspiración antiestática, puede cargarse de energía estática. El usuario puede sufrir una descarga eléctrica y la electrónica de la herramienta eléctrica puede resultar dañada.

7.4 Cambio de fresadora



ATENCIÓN

Riesgo de lesiones con herramientas calientes y afiladas

- No utilizar herramientas romas o defectuosas.
- Usar guantes de protección al manejar la herramienta.

Véase la figura [5].

7.5 Cambio de la pinza

Con la pinza suministrada solo pueden tensarse herramientas con un diámetro del vástago de 6-8 mm.

Véase la figura [6].

7.6 Ajuste de la profundidad de fresado [7]

- ① Abrir el botón giratorio.
- ② Ajustar la mesa de guiado [7-1] y el rodillo palpador [7-2] o el resorte palpador [7-3] a la profundidad de fresado deseada.
- ③ Cerrar el botón giratorio.

8 Trabajo con la herramienta eléctrica

 Durante el trabajo tenga en cuenta todas las indicaciones de seguridad especificadas al principio, así como las siguientes reglas:

- Dirija la herramienta eléctrica hacia la pieza de trabajo solo cuando esté conectada.
- Sujetar la máquina con ambas manos por la carcasa del motor y la cabeza del engranaje o por el asa adicional **[1-3]** para conseguir un guiado seguro.
- Asegurarse de que el rodillo palpador o el resorte palpador no toquen la fresadora.
- **Esperar a que la herramienta eléctrica esté completamente parada antes de guardarla.** La herramienta podría engancharse, lo que podría causar la pérdida de control de la herramienta eléctrica.
- Fresar solo a contramarcha (sentido de avance de la herramienta eléctrica en la dirección de corte de la herramienta).

8.1 Fresado

- ▶ Guiar la herramienta eléctrica a lo largo de la pieza de trabajo con un avance uniforme. La mesa de guiado y el rodillo palpador o el resorte palpador deben estar siempre en contacto con la pieza de trabajo (figura **[8]+[9]**).

Resorte palpador

Para cantos de piezas rectos y rugosos.

Rodillo palpador

Para cantos de piezas curvos.

-  Para que no se dañe el revestimiento del tablero al fresar cantos, la mesa de guiado suministrada de serie está inclinada 1,5°. Para fresados exactamente rectangulares hay disponible como accesorio una mesa de guiado con inclinación de 0°.

9 Mantenimiento y cuidado



ADVERTENCIA

Peligro de lesiones y electrocución

- ▶ Desconectar el enchufe de la red antes de realizar cualquier trabajo de mantenimiento o de conservación.
- ▶ Todos los trabajos de mantenimiento y reparación que exijan abrir la carcasa tan solo pueden ser llevados a cabo por un taller de servicio técnico autorizado.



El servicio de atención al cliente y de reparaciones solo está disponible a través del fabricante o de los talleres de reparación. Dirección más cercana en: www.festool.es/servicio

servicio

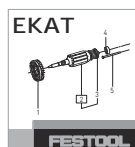

Utilice únicamente piezas de recambio Festool originales. Referencia en: www.festool.es/servicio

- ▶ Los dispositivos de protección y las piezas que presenten daños deben ser reparados o sustituidos conforme a lo prescrito por un taller especializado autorizado, a menos que se especifique de otro modo en el manual de instrucciones.
- ▶ A fin de garantizar una correcta circulación del aire, las aberturas para el aire de refrigeración dispuestas en la carcasa del motor deben mantenerse libres y limpias.
- ▶ El aparato está equipado con escobillas especiales autodesconectables. Si las escobillas están desgastadas, se interrumpe automáticamente la corriente y la máquina se detiene.

10 Accesorios

Utilice solo herramientas y accesorios originales de Festool. El uso de herramientas de poca calidad y de accesorios de otros fabricantes puede aumentar el riesgo de sufrir lesiones y causar desequilibrios considerables que reducen la calidad de los resultados del trabajo y aumentan el desgaste de la herramienta eléctrica.

Consulte las referencias de los accesorios y las herramientas en el catálogo Festool o en Internet, en www.festool.es.

11 Medio ambiente



No desechar con la basura doméstica.

Reciclar las herramientas, los accesorios y los embalajes de forma respetuosa con el medio ambiente. Respetar las disposiciones nacionales vigentes.

De acuerdo con la Directiva europea sobre residuos de aparatos eléctricos y electrónicos y su transposición a la legislación nacional, las herramientas eléctricas usadas deben recogerse por separado y reciclarse de forma respetuosa con el medio ambiente.

Español

Puede ver información sobre los puntos de recogida para una correcta eliminación de residuos en www.festool.es/recycling.

Información sobre REACH: www.festool.es/reach

Sommario

1	Simboli.....	29
2	Avvertenze per la sicurezza.....	29
3	Utilizzo conforme.....	31
4	Dati tecnici.....	31
5	Elementi dell'apparecchio.....	31
6	Messa in funzione.....	31
7	Impostazioni.....	32
8	Utilizzo dell'elettrotensile.....	32
9	Cura e manutenzione.....	33
10	Accessori.....	33
11	Ambiente.....	33

1 Simboli



Avvertenza di pericolo generico



Avvertenza sulle scariche elettriche



Leggere le istruzioni d'uso e le avvertenze di sicurezza.



Indossare dispositivi di protezione dell'udito.



Indossare guanti di protezione durante il cambio utensile!



Indossare un dispositivo di protezione delle vie respiratorie.



Indossare gli occhiali protettivi.



Rimozione del cavo di alimentazione



Collegamento del cavo di alimentazione



Classe di protezione II



Non smaltire tra i rifiuti domestici.



Contrassegno CE: attesta la conformità dell'elettrotensile alle Direttive della Comunità Europea.



Consiglio, avvertenza



Istruzioni per l'uso

2 Avvertenze per la sicurezza

2.1 Avvertenze di sicurezza generali per elettrotensili



AVVERTENZA! Leggere tutte le avvertenze per la sicurezza e le indicazioni. Eventuali errori nell'osservanza delle avvertenze di sicurezza e delle istruzioni d'uso possono provocare scosse elettriche, incendi e/o gravi lesioni.

Conservare tutte le avvertenze di sicurezza e le istruzioni d'uso per riferimenti futuri.

Il termine "elettrotensile" utilizzato nelle avvertenze di sicurezza indica elettrotensili sia a filo (con cavo di rete), sia a batteria (senza cavo di rete).

2.2 Avvertenze di sicurezza specifiche della macchina

- **Trattenere l'elettrotensile esclusivamente sulle superfici di presa isolate: la fresa può entrare in contatto con il proprio cavo di alimentazione.** Il contatto della vite con un cavo sotto tensione può mettere in tensione anche le parti metalliche dell'utensile, con conseguente rischio di scossa elettrica.
- **Fissare ed assicurare il pezzo in lavorazione su un fondo stabile, mediante morse o in altro modo.** Se il pezzo in lavorazione verrà tenuto fermo soltanto con la mano, oppure contro il proprio corpo, esso resterà instabile e potrebbe far perdere il controllo dell'utensile.
- Bloccare solo gli utensili con il diametro del codolo per il quale è prevista la pinza di bloccaggio.
- Utilizzare l'elettrotensile solo con il piano di guida e la cappa di aspirazione montate secondo le norme
- **Sull'elettrotensile possono essere montate solo le frese offerte da Festool per questo scopo.** L'uso di altre frese è proibito a causa dell'aumento del rischio di lesioni.
- È ammesso solo l'impiego di frese conformi alla norma EN 847-1. Tutti gli utensili di fresatura Festool soddisfano i requisiti definiti dalla norma.
- **Non superare il numero di giri massimo riportato sull'utensile; oppure, attenersi al campo del numero di giri.** Un accessorio che giri più velocemente del consentito potrebbe rompersi e proiettare pezzi nell'area circostante.

- Non lavorare se l'elettronica dell'elettrotensile è difettosa per evitare possibili fuorigiri. Un difetto nella parte elettronica sarà indicato da un avviamento non graduale in caso d'impossibilità di regolare il numero di giri e in caso di formazione di fumo o odore di bruciato dalla macchina.



- **Indossare adeguati dispositivi di protezione personale:** protezioni acustiche, occhiali protettivi, mascherina antipolvere in caso di lavorazioni che generino polvere.

2.3 Avvertenze di sicurezza per la fresa

Generalità

- Nel rimuovere l'utensile dall'imballaggio, nel reintrodurvelo e nell'utilizzarlo (ad es. quando lo si monta nella macchina), procedere con massima cautela. Pericolo di lesioni a causa dei taglienti molto affilati!
- Nell'utilizzare l'utensile, indossando guanti protettivi si otterrà una presa più sicura sull'utensile stesso e si ridurrà ulteriormente il rischio di lesioni.
- Attenersi alle avvertenze di sicurezza della macchina.
- Attenersi alle prescrizioni di sicurezza in vigore nel proprio Paese.
- **ATTENZIONE!** Gli utensili che presentino incrinature visibili, o con taglienti non affilati o danneggiati, non andranno utilizzati.

Montaggio e fissaggio

- Gli utensili andranno serrati in modo da non distaccarsi durante l'utilizzo.
- Innestare l'utensile di fresatura il più a fondo possibile, o almeno fino alla marcatura sul codolo della fresa, nella pinza di serraggio.
- Nel montare l'utensile, accertarsi che il serraggio avvenga nell'apposita pinza della fresa e che i taglienti non entrino in contatto fra loro, né con gli elementi di serraggio.
- I dadi di bloccaggio, o di fissaggio, andranno serrati con chiavi di tipo idoneo ed alla coppia indicata dal costruttore.
- Non è consentito applicare prolunghe alla chiave, né eseguire i fissaggi con colpi di martello.
- Le superfici di serraggio dovranno essere pulite e non presentare tracce di grasso, olio o acqua.

- Le viti di serraggio andranno fissate in base alle istruzioni del costruttore.

Cura e manutenzione

- Utilizzare esclusivamente ricambi originali Festool.
- Gli interventi di riparazione e di rettifica andranno eseguiti esclusivamente da personale esperto.
- La struttura dell'utensile non andrà modificata.
- Per interventi di riparazione e di rettifica, attenersi alle avvertenze supplementari all'indirizzo www.festool.com.
- Deresinare e pulire l'utensile con regolarità (detergente con pH fra 4,5 e 8).
- I taglienti non affilati si potranno riaffilare, sulla superficie di spoglia superiore, fino ad uno spessore minimo del tagliente di 1 mm.
- Trasportare l'utensile esclusivamente in un imballaggio di tipo idoneo: pericolo di lesioni!

2.4 Valori di emissione

I valori determinati in base a EN 62841 sono tipicamente:

Livello di pressione acustica	$L_{PA} = 81 \text{ dB(A)}$
Livello di potenza acustica	$L_{WA} = 92 \text{ dB(A)}$
Tolleranza	$K = 1,5 \text{ dB}$



PRUDENZA

Suono risultante dal lavoro Danneggiamento dell'udito

- Utilizzare la protezione per l'udito.

Valore dell'emissione di vibrazioni a_h (somma vettoriale di tre direzioni) e tolleranza K rilevati secondo la norma EN 62841:

impugnatura supplementare	$a_h < 2,5 \text{ m/s}^2$
	$K = 1,5 \text{ m/s}^2$

I valori di emissione indicati (vibrazioni, rumorosità)

- hanno valore di confronto tra le macchine,
- permettono una valutazione provvisoria del carico di rumore e di vibrazioni durante l'uso,
- rappresentano l'attrezzo elettrico nelle sue applicazioni principali.

**PRUDENZA**

I valori di emissione possono differire dai valori specificati. Questo dipende dall'uso dell'utensile e dal tipo di pezzo da lavorare.

- ▶ Deve essere valutato il carico effettivo durante l'intero ciclo operativo.
- ▶ A seconda del carico effettivo, devono essere definite misure di sicurezza adeguate per proteggere l'operatore.

3 Utilizzo conforme

Il rifilatore è destinato alla fresatura a filo e alla fresatura di profili di legno, plastica e materiali simili.



Il proprietario risponde dei danni in caso di uso non appropriato dell'attrezzo.

3.1 Utensili di fresatura**Tipo di avanzamento**

MAN (avanzamento manuale).

Nr giri

Non superare il numero di giri massimo riportato sull'utensile; oppure, attenersi al campo del numero di giri.

Materiali

legno e materiali plastici. Attenersi alle avvertenze relative al materiale riportate sull'imballaggio.

Gli utensili andranno utilizzati esclusivamente da personale esperto ed appositamente formato, che ne sappia padroneggiare l'impiego.

4 Dati tecnici

Rifilatore	OFK 700 EQ
Potenza	720 W
Nr giri	10.000 - 26.000 min ⁻¹
Numero di giri max. (a vuoto)	26.000 min ⁻¹
Ø dell'attacco utensile	6 - 8 mm
Ø fresa, max.	26 mm
Ø attacco aspirazione polvere	27 mm
Inclinazione del piano di fresatura	1,5°
Peso secondo procedura EPTA 01:2014:	2,2 kg

4.1 Utensili di fresatura

Vedere la scritta riportata sull'utensile di fresatura.

Gli utensili di fresatura sono stati realizzati conformemente alla normativa EN 847-1:2017.

5 Elementi dell'apparecchio

- [1-1]** Interruttore ON/OFF
- [1-2]** Piano di guida
- [1-3]** impugnatura supplementare
- [1-4]** Superficie di presa
- [1-5]** Rotella di regolazione del numero di giri
- [1-6]** Attacco Plug-it

Le figure indicate nel testo si trovano all'inizio delle istruzioni per l'uso.

6 Messa in funzione**AVVERTENZA**

Tensione o frequenza non consentite!

Pericolo d'infortunio

- ▶ La tensione di rete e la frequenza della sorgente elettrica devono coincidere con le indicazioni sulla targhetta.
- ▶ In America settentrionale è consentito esclusivamente l'impiego di macchine Festool con tensione 120 V / 60 Hz.

**PRUDENZA**

Surriscaldamento dell'attacco plug it in caso di attacco a baionetta non chiuso correttamente

Pericolo di incendio

- ▶ Prima di accendere la macchina, accertarsi che l'attacco a baionetta del cavo di alimentazione sia chiuso correttamente e bloccato in posizione.
- ▶ Collegamento e distacco del cavo di collegamento alimentazione **[2]**.

6.1 Accensione/spegnimento

L'interruttore **[1-1]** funge da interruttore ON/OFF (I = ON, 0 = OFF).

7 Impostazioni



AVVERTENZA

Pericolo di lesioni, scossa elettrica

- Prima di eseguire qualsiasi operazione sulla macchina disinnestare sempre la spina dalla presa.

7.1 Elettronica

Numero di giri costante

Un apposito sistema elettronico mantiene costante il numero di giri preselezionato per il motore, consentendo di ottenere una velocità uniforme anche sotto carico.

Regolazione del numero di giri

Il numero di giri può essere variato in modo continuo mediante l'apposita rotella **[1-5]** (vedi capitolo Dati tecnici). Ciò consente di adattare al meglio il numero di giri in base al materiale. Prestare attenzione anche alle indicazioni specifiche per il tipo di utensile impiegato.

I segni di bruciatura o di fusione sul materiale possono essere evitati riducendo il numero di giri.

Protezione contro il riavvio

Il dispositivo di protezione contro il riavvio impedisce all'elettrotensile di riavviarsi automaticamente dopo l'interruzione della tensione con interruttore ON/OFF premuto. L'elettrotensile in questo caso deve essere prima spento e poi riacceso.

A causa della protezione contro il riavvio incorporata, l'utensile elettrico non può essere acceso e spento tramite un modulo interruttore esterno.

7.2 Posizione di lavoro

Posizione di lavoro verticale **[3A]+[9]**

Per la fresatura a filo di rivestimenti superficiali e la fresatura di profili.

Posizione di lavoro orizzontale **[3B]+[8]**

Per la fresatura a filo di rivestimenti superficiali stretti (listelli) e la fresatura di profili.

Cambiare la posizione di lavoro **[3]**

- Per trasformare il piano di guida **[3-1]**, modificare il dispositivo di rilevamento **[3-2]** e l'aspirazione **[3-3]+[4-1]**.

7.3 Aspirazione



AVVERTENZA

Pericolo per la salute provocato dalle polveri

- Non lavorare mai senza impianto di aspirazione.
- Rispettare le disposizioni nazionali.

Per entrambe le posizioni di lavoro è fornita una cappa di aspirazione **[3-3]+[4-1]**. Ad essa si può collegare un'unità mobile di aspirazione Festool con un diametro del tubo flessibile di 6 - 8 mm.

La cappa di aspirazione **[4-1]** può essere fissata con entrambi le viti **[4-2]** in due posizioni (ruotata di 180°) sulla lamiera **[4-3]**.

ATTENZIONE! Qualora non si utilizzi un tubo flessibile di aspirazione antistatico, potranno verificarsi cariche elettrostatiche. In tale caso, l'utente potrebbe subire una folgorazione e la parte elettronica dell'elettrotensile potrebbe venire danneggiata.

7.4 Sostituzione dell'utensile di fresatura



PRUDENZA

Pericolo di lesioni a causa dell'utensile affilato e ad alta temperatura

- Non utilizzare utensili con denti smussati o difettosi.
- Indossare guanti protettivi durante l'uso dell'utensile.

Vedere Fig. **[5]**.

7.5 Sostituzione della pinza di serraggio

Con la pinza di bloccaggio in dotazione possono essere serrati solo gli utensili con un diametro del gambo di 6 - 8 mm.

Vedere Fig. **[6]**.

7.6 Regolazione della profondità di fresatura **[7]**

- ① Aprire la manopola .
- ② Regolare il piano di guida **[7-1]** e il rullo tastatore **[7-2]** o la molla di rilevamento **[7-3]** sulla profondità di fresatura desiderata.
- ③ Chiudere la manopola .

8 Utilizzo dell'elettrotensile



Durante il lavoro, rispettare sempre le avvertenze di sicurezza riportate all'inizio e le seguenti regole:

- Guidare l'utensile verso il pezzo in lavorazione soltanto a motore acceso.
- Per una conduzione sicura, tenere la macchina con entrambe le mani posizionate sulla scatola del motore e sulla testa ingranaggi o sull'impugnatura supplementare [1-3].
- Assicurarsi che il rullo tastatore o la molla di tasteggio non tocchi la fresa.
- **Prima di smontarlo, aspettare che l'elettrotensile si sia arrestato.** L'innesto dell'utensile può essere trascinato, causando la perdita di controllo dell'elettrotensile.
- Fresare esclusivamente in senso contrario al senso di rotazione (direzione di avanzamento dell'utensile elettrico nella direzione di taglio dell'utensile).

8.1 Fresare

- Muovere l'elettrotensile lungo il pezzo da lavorare con un avanzamento costante. Il piano di guida e il rullo tastatore o la molla di rilevamento devono essere sempre in contatto con il pezzo da lavorare (Fig. [8]+[9]).

Tastatore a molla

Per bordi di pezzi dritti e grezzi.

Rullo tastatore

Per bordi di pezzi arcuati.

- ⓘ Per evitare di danneggiare il rivestimento del pannello durante la rifilatura, il piano di guida fornito di serie è inclinato di 1,5°. Per fresature esattamente ad angolo retto, è disponibile come accessorio un piano di guida con inclinazione a 0°.

9 Cura e manutenzione



AVVERTENZA

Pericolo di lesioni e di folgorazione

- Prima di qualsiasi intervento di manutenzione e cura, estrarre sempre il connettore di alimentazione dalla presa elettrica.
- Qualsiasi intervento di manutenzione e riparazione che richieda l'apertura del corpo andrà effettuato esclusivamente da un'officina autorizzata dell'Assistenza Clienti.



Assistenza Clienti e riparazione

esclusivamente a cura del costruttore o di officine di assistenza autorizzate. Per l'indirizzo più vicino alla vostra zona: www.festool.it/servizio



Utilizzare esclusivamente ricambi originali Festool. Per il codice di ordinazione: www.festool.it/servizio

- Le parti e i dispositivi di sicurezza danneggiati devono essere riparati o sostituiti a regola d'arte da un'officina autorizzata, se non indicato diversamente nelle istruzioni per l'uso.
- Per garantire la circolazione d'aria è necessario tenere sempre sgombre e pulite le aperture per l'aria di raffreddamento praticate nell'alloggiamento del motore.
- L'utensile è dotato di speciali carboncini a disinserimento automatico. Quando tali elementi sono logori, la corrente viene automaticamente interrotta e l'utensile si arresta.

10 Accessori

Utilizzare esclusivamente utensili accessori ed attrezzi originali Festool. L'impiego di utensili accessori di inferiore qualità e di accessori di produttori terzi può aumentare il pericolo di lesioni e comportare forti sbilanciamenti, che pregiudicano la qualità del lavoro ed accelerano l'usura dell'elettrotensile.

I numeri d'ordine per accessori e utensili sono riportati nel catalogo Festool, oppure in Internet, all'indirizzo www.festool.it.

11 Ambiente



Non gettare l'utensile fra i rifiuti domestici! Avviare utensili, accessori ed imballaggi ad un riciclo rispettoso dell'ambiente.

Attenersi alle disposizioni di legge nazionali in vigore.

Nel rispetto della direttiva europea in materia di apparecchiature elettriche ed elettroniche usate e delle rispettive leggi nazionali derivate, gli elettrotensili devono essere raccolti separatamente e introdotti nell'apposito ciclo di smaltimento e recupero a tutela dell'ambiente.

Le informazioni sui punti di raccolta per un corretto smaltimento sono disponibili su www.festool.it/recycling.

Informazioni su REACH: www.festool.it/reach

Inhoudsopgave

1	Symbolen.....	34
2	Veiligheidsvoorschriften.....	34
3	Gebruik volgens de voorschriften.....	36
4	Technische gegevens.....	36
5	Apparaatcomponenten.....	36
6	Ingebruikneming.....	36
7	Instellingen.....	37
8	Werken met het elektrische gereedschap.....	37
9	Onderhoud en verzorging.....	38
10	Accessoires.....	38
11	Milieu.....	38

1 Symbolen



Waarschuwing voor algemeen gevaar



Waarschuwing voor elektrische schok



Lees de gebruiksaanwijzing en veiligheidsvoorschriften!



Draag gehoorbescherming!



Draag veiligheidshandschoenen bij het wisselen van gereedschap.



Draag een zuurstofmasker!



Draag een veiligheidsbril!



Netkabel loskoppelen



Netkabel aansluiten



Beveiligingsklasse II



Niet met het huisvuil meegeven.



CE-markering: Bevestigt de conformiteit van het elektrische gereedschap met de richtlijnen van de Europese Unie.



Tip, aanwijzing



Handelingsinstructie

2 Veiligheidsvoorschriften

2.1 Algemene veiligheidsinstructies voor elektrische gereedschappen



WAARSCHUWING! Lees alle veiligheidsvoorschriften en aanwijzingen.

Worden de veiligheidsinstructies en aanwijzingen niet in acht genomen, dan kan dit een elektrische schok, brand en/of ernstig letsel tot gevolg hebben.

Bewaar alle veiligheidsinstructies en aanwijzingen om ze later te kunnen raadplegen.

Het begrip "elektrisch gereedschap" dat in de veiligheidsinstructies gebruikt wordt, heeft betrekking op elektrisch gereedschap met netvoeding (met netsnoer) of elektrisch gereedschap met accuvoeding (zonder netsnoer).

2.2 Machinespecifieke veiligheidsvoorschriften

- **Pak het elektrische gereedschap alleen aan de geïsoleerde greepvlakken vast, omdat de frees de eigen stroomkabel kan raken.** Het contact met een spanningvoerende leiding kan ook metalen apparaatonderdelen onder spanning zetten en zou een elektrische schok kunnen geven.
- **Bevestig het werkstuk en zet het met schroefklemmen of op een andere manier vast op een stabiele ondergrond.** Als u het werkstuk slechts met één hand of tegen uw lichaam houdt, blijft het wankel, wat tot het verlies van controle kan leiden.
- Gereedschappen alleen met de schachtdiameter inspannen waarvoor de spantang is bedoeld.
- Elektrisch gereedschap alleen gebruiken met volgens de instructies gemonteerde geleidezool en afzuigkap
- **Op het elektrische gereedschap mogen alleen de door Festool hiervoor aangeboden frezen gemonteerd worden.** Het gebruik van andere frezen is vanwege letselgevaar verboden.
- Er mogen alleen frezen worden gebruikt die voldoen aan EN 847-1. Alle freesgereedschappen van Festool voldoen aan deze eisen.
- **Het op het gereedschap aangegeven maximumtoerental mag niet worden overschreden, resp. het toerentalbereik moet in acht worden genomen.** Accessoires die sneller dan toegestaan draaien, kunnen breken en in het rond vliegen.

- Niet bij een defecte elektronica van het elektrisch gereedschap werken, omdat dit tot te hoge toerentallen kan leiden. Defecte elektronica herkent u aan een gebrekkige zachte aanloop, wanneer er geen toeren-talregeling mogelijk is en bij rookontwikke-ling of verbrandingsgeur uit de machine.



Draag geschikte persoonlijke bescher-mingsmiddelen: Gehoorbescherming, vei-ligheidsbril, stofmasker bij stofproduceren-de werkzaamheden.

2.3 Veiligheidsinstructies frezen

Algemeen

- Bij het uit- en inpakken van het gereed-schap alsook bij het hanteren (bijv. inbouw in de machine) uiterst voorzichtig te werk gaan. Verwondingsgevaar door de heel scherpe snijkanten!
- Bij het hanteren van het gereedschap wordt de greepveiligheid van het gereedschap door het dragen van veiligheidshandschoe-nen verbeterd en de kans op letsel verder verminderd.
- Neem de veiligheidsvoorschriften van uw machine in acht.
- Neem de veiligheidsvoorschriften in acht die in uw land van toepassing zijn.
- **WAARSCHUWING!** Gereedschap met zicht-bare scheuren, met stompe of beschadigde snijkanten mogen niet gebruikt worden.

Montage en bevestiging

- Gereedschappen moeten zo zijn opgespan-nen dat ze bij het gebruik niet loslaten.
- Steek het freesgereedschap zo ver moge-lijk, maar tenminste tot de markering op de freeschacht in de spantang.
- Bij de montage van het gereedschap moet ervoor worden gezorgd dat het inspannen in de spantang van de frees plaatsvindt en dat de snijvlakken niet met elkaar of met de panelementen in aanraking komen.
- Span- of bevestigingsschroeven moeten met gebruik van geschikte sleutels enz. en met het door de fabrikant aangegeven draaimoment worden aangedraaid.
- Het verlengen van de sleutel of het aan-draaien met behulp van hamerslagen is niet toegestaan.
- De spanvlakken moeten worden gereinigd van verontreinigingen, vet, olie en water.

- Spanschroeven moeten volgens de aanwij-zingen van de fabrikant worden aange-draaid.

Onderhoud en verzorging

- Alleen originele Festool-reserveonderde-len gebruiken.
- Reparaties en schuurwerkzaamheden mo-gen alleen door vaklieden worden uitge-voerd.
- De constructie van het gereedschap mag niet veranderd worden.
- Voor reparaties en schuurwerkzaamheden aanvullende aanwijzingen op [www.fes-tool.com](http://www.festool.com) in acht nemen.
- Gereedschap regelmatig ontharsen en rei-nigen (reinigingsmiddel met pH-waarde tussen 4,5 en 8).
- Stompe snijkanten kunnen bij het spaan-vlak tot een minimale snijkantdikte van 1 mm worden nageslepen.
- Transport van het gereedschap alleen in een geschikte verpakking - verwondingsge-vaar!

2.4 Emissiewaarden

De volgens EN 62841 bepaalde waarden bedra-gen gewoonlijk:

Geluidsdruk niveau	$L_{PA} = 81 \text{ dB(A)}$
Geluidsvermogensniveau	$L_{WA} = 92 \text{ dB(A)}$
Onzekerheid	$K = 1,5 \text{ dB}$



VOORZICHTIG

Geluid dat bij het werk optreedt

Beschadiging van het gehoor

- Gehoorbescherming gebruiken.

Trillingsemissiewaarde a_h (vectorsom van drie richtingen) en onzekerheid K bepaald volgens EN 62841:

Extra handgreep	$a_h < 2,5 \text{ m/s}^2$
	$K = 1,5 \text{ m/s}^2$

De aangegeven emissiewaarden (trilling, ge-luid)

- zijn geschikt om machines te vergelijken,
- om tijdens het gebruik een voorlopige in-schatting van de trillings- en geluidsbelas-ting te maken
- en gelden voor de belangrijkste toepassin-gen van het elektrische gereedschap.

**VOORZICHTIG**

Emissiewaarden kunnen van de aangegeven waarden afwijken. Dit hangt af van het gebruik van het gereedschap en de soort van het bewerkte werkstuk.

- ▶ De werkelijke belasting tijdens de gehele bedrijfscyclus moet beoordeeld worden.
- ▶ Afhankelijk van de werkelijke belasting moeten passende veiligheidsmaatregelen ter bescherming van de bediener worden vastgelegd.

3 Gebruik volgens de voorschriften

De kantenfrees is bedoeld voor het vlakfreen en profielfreen van hout, kunststof en soortgelijke materialen.



De gebruiker is aansprakelijk bij gebruik dat niet volgens de voorschriften plaatsvindt.

3.1 Freesgereedschap

Soort voorwaartse beweging

MAN (manuele voorwaartse beweging).

Toerental

Het maximale toerental dat op het gereedschap staat aangegeven mag niet worden overschreden, het toerentalbereik dient in acht te worden genomen.

Materialen

Hout, kunststoffen. Materiaalvoorschriften op de verpakking in acht nemen.

De gereedschappen mogen alleen door goed opgeleide en ervaren personen worden gebruikt die weten hoe ze met de gereedschappen moeten omgaan.

4 Technische gegevens

Kantenfrees	OFK 700 EQ
Vermogen	720 W
Toerental	10.000 - 26.000 min ⁻¹
Toerental max (onbelast)	26.000 min ⁻¹
Ø gereedschapsopname	6 - 8 mm
Ø-frees, max.	26 mm
Aansluiting stofafzuiging Ø	27 mm

Kantenfrees	OFK 700 EQ
Freestafelhelling	1,5°
Gewicht conform EPTA-procedure 01:2014:	2,2 kg

4.1 Freesgereedschap

Zie opdruk op het freesgereedschap.

Freesgereedschappen werden conform EN 847-1:2017 gefabriceerd.

5 Apparaatcomponenten

- [1-1] Aan-/uitschakelaar
- [1-2] Geleidezool
- [1-3] Extra handgreep
- [1-4] Greepvlak
- [1-5] Toerentalstelknop
- [1-6] Plug-it aansluiting

De vermelde afbeeldingen staan in het begin van de gebruiksaanwijzing.

6 Ingebruikneming

**WAARSCHUWING****Ontoelaatbare spanning of frequentie!****Risico van ongevallen**

- ▶ De netspanning en de frequentie van de stroombron dienen met de gegevens op het typeplaatje overeen te stemmen.
- ▶ In Noord-Amerika mogen alleen Festool-machines met een spanningsopgave van 120 V / 60 Hz worden gebruikt.

**VOORZICHTIG****Verhitting van de plug it-aansluiting bij onvolledig vergrendelde bajonetsluiting****Verbrandingsgevaar**

- ▶ Voor het inschakelen van het elektrisch gereedschap controleren of de bajonetsluiting van de aansluitkabel geheel is gesloten en vergrendeld.
- ▶ Netaansluitkabel aansluiten en losmaken [2].

6.1 In-/uitschakelen

De schakelaar [1-1] dient als aan-/uitschakelaar (I = AAN, 0 = UIT).

7 Instellingen



WAARSCHUWING

Gevaar voor letsel, elektrische schokken

- Trek vóór alle werkzaamheden aan de machine altijd de stekker uit het stopcontact!

7.1 Elektronica

Constant toerental

Het vooraf ingestelde motortoerental wordt elektronisch constant gehouden. Hierdoor wordt ook bij belasting een gelijkblijvende snelheid bereikt.

Toerentalregeling

Het toerental kan met de stelknop **[1-5]** traploos in het toerentalbereik (zie hoofdstuk Technische gegevens) worden ingesteld. Hierdoor kunt u de snelheid optimaal aan het betreffende materiaal aanpassen. Neem hiervoor ook de informatie op het inzetgereedschap in acht.

Brand- of smeltsporen op het materiaal kunnen voorkomen worden door het toerental te verlagen.

Herstartbeveiliging

De ingebouwde herstartbeveiliging voorkomt dat het elektrisch gereedschap na een spanningsonderbreking weer automatisch start wanneer de aan-/uit-schakelaar is ingedrukt. Het elektrisch gereedschap moet in dit geval eerst worden uitgeschakeld en vervolgens weer ingeschakeld.

Vanwege de ingebouwde herstartbeveiliging kan het elektrische gereedschap niet via een externe schakelaar module in- of uitschakelen.

7.2 Werkstand

Verticale werkstand **[3A]+[9]**

Voor het vlakfrezan van oppervlaktelagen en profielfrezen.

Horizontale werkstand **[3B]+[8]**

Voor het vlakfrezan van smalle oppervlaktelagen (kantstukken) en profielfrezen.

Werkstand veranderen **[3]**

- Voor het ombouwen van de geleidezool **[3-1]** de tastinrichting **[3-2]** en de afzuiging **[3-3]+[4-1]** aanpassen.

7.3 Afzuiging



WAARSCHUWING

Gevaar voor de gezondheid door stof

- Nooit zonder afzuiging werken.
- Nationale voorschriften in acht nemen.

Voor beide werkstanden wordt een afzuigkap **[3-3]+[4-1]** meegeleverd. Hierop kan een mobiele Festool-stofzuiger met een slangdiameter van 6 - 8 mm aangesloten worden.

De afzuigkap **[4-1]** kan met de beide schroeven **[4-2]** in twee standen (180° gedraaid) op de metalen plaat **[4-3]** bevestigd worden.

ATTENTIE! Als er geen antistatische afzuigslang wordt gebruikt, kan een statische oplading ontstaan. De gebruiker kan een elektrische schok krijgen, en de elektronica van het elektrische gereedschap kan beschadigd worden.

7.4 Freesgereedschap wisselen



VOORZICHTIG

Gevaar voor letsel door heet en scherp gereedschap

- Geen stomp en defect inzetgereedschap gebruiken.
- Veiligheidshandschoenen dragen bij het hanteren van inzetgereedschap.

Zie afbeelding **[5]**.

7.5 Spantang wisselen

Met de meegeleverde spantang mogen alleen gereedschappen met een schachtdiameter van 6 - 8 mm gespannen worden.

Zie afbeelding **[6]**.

7.6 Freesdiepte instellen **[7]**

- **①** Draaiknop losdraaien.
- **②** Geleidezool **[7-1]** en tastrol **[7-2]** of tastveer **[7-3]** op de gewenste freesdiepte instellen.
- **③** Draaiknop vastdraaien.

8 Werken met het elektrische gereedschap



Bij het werken alle aan het begin vermelde veiligheidsvoorschriften en de volgende regels in acht nemen:

- Geleid de machine alleen in ingeschakelde toestand tegen een werkstuk.
- Houd de machine voor een goede geleiding met beide handen vast aan het motorhuis

- en de tandwielkop of de extra handgreep **[1-3]**.
- Let erop dat de tastrol of tastveer het freesgereedschap niet raakt.
- **Wacht tot het elektrische gereedschap tot stilstand gekomen is voor u het neerlegt.** Het inzetgereedschap kan zich vasthaken en tot het verlies van de controle over het elektrische gereedschap leiden.
- Alleen in de tegenloop frezen (voedingsrichting van het elektrische gereedschap in zaagrichting van het gereedschap).

8.1 Frezen

- ▶ Het elektrische gereedschap met een gelijkmatige voorwaartse beweging langs het werkstuk leiden. Geleidezool en tastrol of tastveer moeten altijd tegen het werkstuk liggen (afbeelding **[8]+[9]**).

Tastveer

Voor rechte en ruwe werkstukanten.

Tastrol

Voor gebogen werkstukanten.

- i** Om de deklaag van de plaat bij het kant-frezen niet te beschadigen, heeft de standaard meegeleverde geleidezool een hellingshoek van 1,5°. Voor exact rechthoekige freesgaten is een geleidezool met een hellingshoek van 0° als accessoire verkrijgbaar.

9 Onderhoud en verzorging



WAARSCHUWING

Gevaar voor letsel, elektrische schokken

- ▶ **Vóór** alle onderhouds- en reinigingswerkzaamheden de stekker altijd uit het stopcontact trekken!
- ▶ Alle onderhouds- en reparatiewerkzaamheden waarvoor het vereist is om de behuizing te openen, mogen alleen in een geautoriseerde onderhoudswerkplaats worden uitgevoerd.



Klantenservice en reparatie alleen door fabrikant of door servicewerkplaatsen. Adres bij u in de buurt op: www.festool.nl/service

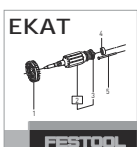

Alleen originele Festool-reserveonderdelen gebruiken! Bestelnr. op: www.festool.nl/service

- ▶ Beschadigde beveiligingsinrichtingen en onderdelen moeten op deskundige wijze in een erkende en gespecialiseerde werkplaats gerepareerd en vervangen worden, voor zover niets anders in de gebruiksaanwijzing aangegeven is.
- ▶ Om de luchtcirculatie te garanderen, moeten de koelluchtopeningen in de motorbehuizing altijd vrij en schoon gehouden worden.
- ▶ De machine is met zelfuitschakelbare speciale koolstofborstels uitgerust. Zijn die versleten, dan volgt een automatische stroomonderbreking en komt de machine tot stilstand.

10 Accessoires

Gebruik alleen originele inzetgereedschappen en accessoires van Festool. Het gebruik van inferieur inzetgereedschap en onbekende accessoires kan tot een verhoogd letselrisico en aanzienlijke onbalans leiden, waardoor de kwaliteit van de werkresultaten afneemt en de slijtage van het elektrische gereedschap toeneemt.

De bestelnummers voor accessoires en gereedschap vindt u in de Festool-catalogus of online via www.festool.nl.

11 Milieu



Geef het apparaat niet met het huisvuil mee! Voer de apparaten, accessoires en verpakkingen op milieuvriendelijke wijze af.

Neem de geldende nationale voorschriften in acht.

Volgens de Europese richtlijn inzake gebruikte elektrische en elektronische apparaten en de omzetting hiervan in de nationale wetgeving dienen oude elektrische apparaten gescheiden te worden ingezameld en op milieuvriendelijke wijze te worden afgevoerd.

Informatie over de inzamelpunten voor een correcte verwijdering is onder www.festool.nl/recycling in te zien.

Informatie voor REACH: www.festool.nl/reach

Innehållsförteckning

1	Symboler.....	39
2	Säkerhetsanvisningar.....	39
3	Avsedd användning.....	40
4	Tekniska data.....	41
5	Enhetskomponenter.....	41
6	Driftstart.....	41
7	Inställningar.....	41
8	Arbeta med elverktyg.....	42
9	Underhåll och skötsel.....	42
10	Tillbehör.....	43
11	Miljö.....	43

1 Symboler

-  Varning för allmän risk
-  Varning för elstötar
-  Läs bruksanvisningen och säkerhetsanvisningarna!
-  Använd hörselskydd!
-  Använd skyddshandskar vid verktygsbyte!
-  Använd andningsskydd!
-  Använd skyddsglasögon!
-  Dra ur nätkabeln
-  Ansluta nätkabeln
-  Skyddsklass II
-  Kasta den inte i hushållssoporna.
-  CE-märkning: Bekräftar att elverktyget uppfyller kraven i Europeiska gemenskapens direktiv.
-  Tips, information
-  Bruksanvisning

2 Säkerhetsanvisningar

2.1 Allmänna säkerhetsanvisningar för elverktyg

 **WARNING! Läs alla säkerhetsanvisningar och andra anvisningar.** Följs inte säkerhetsanvisningarna och andra anvisningar kan det leda till elstötar, brand och/eller allvarliga personskador.

Spara alla säkerhetsanvisningar och andra anvisningar för framtida bruk.

Med begreppet "Elverktyg" som används i säkerhetsanvisningarna menas nätdrivna elverktyg (med nätkabel) och batteridrivna elverktyg (utan nätkabel).

2.2 Maskinspecifika säkerhetsanvisningar

- **Håll elverktyget endast i de isolerade greppytorna, eftersom fräsen kan träffa den egna anslutningskabeln.** Kontakt med en strömförande kabel kan göra maskinens metalldelar spänningsförande och leda till elstötar.
- **Montera och säkra arbetsobjektet på ett stabilt underlag med tvingar eller på annat sätt.** Håll aldrig arbetsobjektet med handen eller mot kroppen. Då blir det inte stabilt och det är lätt att förlora kontrollen.
- Spänn endast fast verktyg med en skaftdiameter som passar för spänntången.
- Elverktyget får endast användas med styrplattan och utsugskåpan korrekt monterade
- **Endast originalfräsar från Festool avsedda för detta elverktyg får användas.** Det är inte tillåtet att använda andra fräsverktyg på grund av ökad olycksrisk.
- Endast fräsverktyg som uppfyller EN 847-1 får användas. Alla fräsverktyg från Festool uppfyller dessa krav.
- **Maxvarvtalet som anges på fräsverktyget får inte överskridas, och varvtalsområdet måste alltid hållas.** Tillbehör som roterar snabbare än tillåtet kan gå sönder och slungas iväg.
- Använd inte elverktyget om elektroniken är defekt, eftersom det kan leda till övervarv. Elektroniken är defekt om mjukstarten inte fungerar, om varvtalet inte kan regleras, vid rökutveckling eller brandlukt från maskinen.



Använd lämplig personlig skyddsutrustning: Hörselskydd, skyddsglasögon, andningskydd vid dammalstrande arbeten.

2.3 Säkerhetsanvisningar för fräsen

Allmänt

- Var försiktig när du packar upp och ned samt hanterar verktyget (t.ex. monterar i maskinen). Risk för skador på grund av vassa eggar!
- Använd handskar när du hanterar verktyget, eftersom det ger bättre grepp och minskar risken för skador.
- Följ säkerhetsanvisningarna för din maskin.
- Följ säkerhetsföreskrifterna för resp. land.
- **WARNING!** Använd aldrig verktyg med synliga repor, trubbig eller skadad egg.

Montering och fastsättning

- Verktygen måste spännas fast så att de inte lossnar under arbetet.
- Stick in fräsverktyget så långt som möjligt eller minst till markeringen på frässkaftet i spänntången.
- När verktyget monteras måste man se till att fräsens spänntång spänns fast och att skären inte kommer i kontakt med varandra eller med spännelementen.
- Till spänn- och fästmuttrar måste man använda passande nycklar och dra åt med det åtdragningsmoment som tillverkaren anggett.
- Man får inte förlänga nyckeln eller dra åt med hammarslag.
- Spännytorna måste vara fria från smuts, fett, olja och vatten.
- Spännskruvarna måste dras åt enligt tillverkarens anvisningar.

Underhåll och skötsel

- Använd bara Festools originalreservdelar.
- Reparationer och sliparbeten får endast utföras av sakkunniga.
- Verktygets konstruktion får inte ändras.
- Mer information för reparationer och sliparbeten finns på www.festool.com.
- Rengör och ta bort kåda från verktyget (rengöringsmedel med pH-värde från 4,5 till 8).
- Slöa skär kan efterslipas på spånnytan upp till en minimitjocklek på 1 mm på eggen.
- Transportera alltid verktyget i en lämplig förpackning – skaderisk!

2.4 Emissionsvärden

De enligt EN 62841 fastställda värdena uppgår vanligtvis till:

Ljudtrycksnivå	$L_{PA} = 81 \text{ dB(A)}$
Ljudeffektnivå	$L_{WA} = 92 \text{ dB(A)}$
Osäkerhet	$K = 1,5 \text{ dB}$



OBS

Buller vid arbetet

Hörselskador

- Använd hörselskydd.

Vibrationsemissionsvärde a_h (vektorsumma för tre riktningar) och osäkerhet K fastställs enligt EN 62841:

Extrahandtag	$a_h < 2,5 \text{ m/s}^2$
	$K = 1,5 \text{ m/s}^2$

De angivna emissionsvärdena (vibration, ljud)

- används för maskinjämförelse,
- kan även användas för preliminär uppskattning av vibrations- och bullernivån under arbetet,
- representerar elverktygets huvudsakliga användningsområden.



OBS

Emissionsvärdena kan avvika från de angivna värdena. Det beror på hur verktyget används och typen av arbetsobjekt.

- Man måste bedöma den faktiska belastningen under hela driftcykeln.
- Beroende på den faktiska belastningen måste lämpliga säkerhetsåtgärder vidtas för att skydda användarna.

3 Avsedd användning

Kantfräsen är enligt föreskrift avsedd för kantfräsning och profilfräsning av trä, plast och liknande material.



Vid felaktig användning ligger ansvaret på användaren.

3.1 Fräsverktyg

Matningssätt

MAN (manuell matning).

Varvtal

Maxvarvtalet som anges på verktyget får inte överskridas och varvtalsområdet måste alltid hållas.

Material

Trä, plastmaterial. Följ materialanvisningarna på förpackningen.

Verktygen får endast användas av utbildade och erfarna personer som vet hur man handskas med verktygen.

4 Tekniska data

Kantfräs	OFK 700 EQ
Effekt	720 W
Varvtal	10.000 - 26.000 v/min
Varvtal max. (tomgång)	26.000 v/min
Ø verktygsfäste	6 - 8 mm
Ø-fräs, max.	26 mm
Anslutning dammsugs-Ø	27 mm
Fräsbordets lutning	1,5°
Vikt enligt EPTA-procedur 01:2014:	2,2 kg

4.1 Fräsverktyg

Se märkningen på fräsverktyget.

Fräsverktygen har tillverkats i enlighet med EN 847-1:2017.

5 Enhetskomponenter

[1-1]	Strömbrytare
[1-2]	Styrplatta
[1-3]	Extrahandtag
[1-4]	Handtagsyta
[1-5]	Varvtalsratt
[1-6]	Plug it-anslutning

De angivna bilderna finns i början av bruksanvisningen.

6 Driftstart



VARNING

Otillåten spänning eller frekvens!

Olycksrisk

- Strömkällans nätspänning och frekvens måste stämma överens med uppgifterna på märkplåten.
- I Nordamerika får endast Festool-verktyg med märkspänning 120 V / 60 Hz användas.



OBS

Plug it-anslutningen blir mycket varm om bajonettlåset inte är ordentligt låst

Risk för brännskador

- Innan man startar elverktyget måste man kontrollera att bajonettlåset till nätkabeln är helt stängt och låst.

- Anslut och lossa nätkabeln [2].

6.1 Till-/frånkoppling

Kontakten [1-1] fungerar som strömbrytare (I = TILL, 0 = FRÅN).

7 Inställningar



VARNING

Risk för personskador, elstötar

- Dra alltid ut nätkontakten ur eluttaget före alla arbeten på maskinen!

7.1 Elektronik

Konstant varvtal

Det förvalda motorvarvtalet hålls elektroniskt konstant. Det gör att hastigheten bibehålls även under belastning.

Varvtalsreglering

Varvtalet kan ställas in steglöst med rat-ten [1-5] inom varvtalsområdet (se kapitlet Tekniska data). På så sätt kan man anpassa hastigheten optimalt till materialet. Beakta även uppgifterna på insatsverktygen för detta Brand- eller smältspår på materialet kan förhindras genom att varvtalet sänks.

Omstartspärr

Den inbyggda omstartspärren förhindrar att elverktyget startar av sig självt om strömbrytaren råkar vara intryckt efter ett strömavbrott. Man måste då först koppla från elverktyget och sedan koppla till det igen.

På grund av den inbyggda omstartspärren kan elverktyget inte kopplas till eller från via en extern kontaktmodul.

7.2 Arbetsläge

Lodrätt arbetsläge [3A]+[9]

För kantfräsning av ytbeläggningar samt profilfräsning.

Vågrätt arbetsläge [3B]+[8]

För kantfräsning av beläggningar på smala ytor (kantlister) samt profilfräsning.

Byta arbetsläge [3]

- Flytta på styrplattan [3-1], avkänningsrullen [3-2] och utsuget [3-3]+[4-1] för att ändra.

7.3 Dammsugning



VARNING

Hälsorisk på grund av damm

- Arbeta aldrig utan utsug.
- Följ de nationella bestämmelserna.

För båda arbetslägena medföljer en utsugskåpa [3-3]+[4-1] i leveransen. Till den kan en Festool-dammsugare med en slangdiameter på 6 - 8 mm anslutas.

Utsugskåpan [4-1] kan fästas med de båda skruvarna [4-2] i två lägen (vriden 180°) på plåten [4-3].

OBS! Om man inte använder antistatisk utsugs slang kan statisk uppladdning förekomma. Användaren kan få en elstöt och elverktygets elektronik kan skadas.

7.4 Byta fräsverktyg



OBS

Risk för skador på grund av heta och vassa insatsverktyg

- Använd inte slöa eller defekta verktyg.
- Använd skyddshandskar när du hanterar insatsverktyget.

Se bild [5].

7.5 Byta spänntång

Den medföljande spänntången får endast användas till verktyg med en skaftdiameter på 6 - 8 mm.

Se bild [6].

7.6 Ställa in fräsdjupet [7]

- ① Lossa vredet.
- ② Ställ in styrplattan [7-1] och avkänningsrullen [7-2] resp. avkänningsfjäders [7-3] på önskat fräsdjup.
- ③ Dra åt vredet.

8 Arbeta med elverktyg



Följ alla säkerhetsanvisningar och dessa regler:

- Elverktyget måste vara tillkopplat när det förs mot arbetsobjektet.

- Håll maskinen med båda händerna på motorhuset och brytarhuvudet resp. extra-handtaget [1-3] för att styra den säkert.
- Kontrollera att avkänningsrullen resp. avkänningsfjäders inte kommer i kontakt med fräsverktyget.
- **Vänta tills elverktyget stannat innan du lägger ner det.** Insatsverktyget kan fastna och du kan förlora kontrollen över elverktyget.
- Fräs endast mot rotationsriktningen (elverktygets matningsriktning i verktygets snittriiktning).

8.1 Fräsa

- Styr elverktyget utmed arbetsobjektet med jämn frammatning. Styrplattan och avkänningsrullen resp. avkänningsfjäders måste alltid ligga an mot arbetsobjektet (bild [8]+[9]).

Avkänningsfjäders

För raka och obearbetade kanter.

Avkänningsrulle

För svängda kanter.

- ① För att skivans beläggning inte ska skadas vid kantfräsning kan styrplattan (ingår som standard) lutas 1,5°. För exakt rätvinkliga fräsningar finns en styrplatta med 0° lutning som tillbehör.

9 Underhåll och skötsel



VARNING

Risk för personskador, elstötar

- Dra alltid ut nätkontakten före alla underhålls- och servicearbeten på produkten!
- Allt underhålls- och reparationsarbete som kräver att höljet öppnas får endast utföras av behöriga serviceverkstäder.



Service och reparation får endast utföras av tillverkaren eller serviceverkstäder. Hitta närmaste adress på: www.festool.se/service



Använd bara Festools originalreservdelar! Art.nr på: www.festool.se/service

- Skadade skyddsanordningar och delar måste repareras eller bytas ut fackmässigt av en auktoriserad serviceverkstad, såvida inget annat anges i bruksanvisningen.

- För att luftcirkulationen ska kunna garanteras, måste kyluftöppningarna i motorns hölje alltid hållas öppna och rena.
- Maskinen är utrustad med självfrånkoppande specialkolborstar. Om de är utnötta bryts strömmen automatiskt och maskinen stängs av.

10 Tillbehör

Använd endast originalinsatsverktyg och tillbehör från Festool. Användning av undermåliga insatsverktyg och tillbehör från andra tillverkare kan leda till ökad risk för personskador och kraftig obalans som försämrar kvaliteten på arbetsresultaten och ökar slitaget på elverktyget.

Beställningsnumren för tillbehör och verktyg hittar du i din Festool-katalog eller på internet under www.festool.se.

11 Miljö



Släng inte maskinen i hushållssoporna!

Se till att verktyg, tillbehör och förpackningar lämnas till miljövänlig återvinning. Följ den nationella föreskrifterna.

Enligt EU-direktivet om uttjänt el- och elektronikutrustning och omsättning till nationell lagstiftning måste förbrukade elverktyg källsorteras och återvinnas på ett miljövänligt sätt.

Information om samlingsstationer för korrekt avfallshantering finns på www.festool.se/recycling.

Information om REACH: www.festool.se/reach

Sisälllys

1	Tunnukset.....	44
2	Turvallisuusohjeet.....	44
3	Määräystenmukainen käyttö.....	45
4	Tekniset tiedot.....	46
5	Laitteen osat.....	46
6	Käyttöönotto.....	46
7	Asetukset.....	46
8	Työskentely sähkötyökalulla.....	47
9	Huolto ja hoito.....	48
10	Lisävarusteet ja tarvikkeet.....	48
11	Ympäristö.....	48

1 Tunnukset



Varoitus yleisestä vaarasta



Sähköiskuvaara



Lue käyttöopas, turvallisuusohjeet!



Käytä kuulosuojaimia!



Käytä työkasineitä teränvaihdossa!



Käytä hengityssuojainta!



Käytä suojalaseja!



Verkkovirtajohdon irrotus



Verkkovirtajohdon kytkentä



Suojausluokka II



Älä hävitä kotitalousjätteiden mukana.



CE-tunnus: vahvistaa, että sähkötyökalu täyttää Euroopan yhteisön direktiivien määräykset.



Ohje, vihje



Käsittelyohje

2 Turvallisuusohjeet

2.1 Sähkötyökaluja koskevat yleiset turvallisuusohjeet



VAROITUS! Lue kaikki turvallisuus- ja käyttöohjeet. Turvallisuusohjeiden ja käyttöohjeiden noudattamisen laiminlyönti voi aiheuttaa sähköiskun, tulipalon ja/tai vakavia vammoja.

Säilytä kaikki turvallisuusohjeet ja käyttöohjeet myöhempää tarvetta varten.

Turvallisuusohjeissa käytetty termi "sähkötyökalu" tarkoittaa verkkokäyttöisiä sähkötyökaluja (verkkojohdon kanssa) tai akkukäyttöisiä sähkötyökaluja (ilman verkkojohtoa).

2.2 Konekohtaiset turvallisuusohjeet

- **Pidä sähkötyökalusta kiinni vain sen eristetyistä kahvapinnoista, koska jyrksinterä voi osua työkalun omaan sähköjohtoon.** Kosketus jännitettä johtavaan johtoon voi tehdä myös metalliset koneenosat jännitteen alaisiksi ja aiheuttaa sähköiskun.
- **Kiinnitä työkappale puristimilla tai muilla apuvälineillä tukevalle alustalle.** Jos pidät työkappaleesta kiinni vain kädellä tai tuet sitä omaa kehoasi vasten, se ei pysy vakaasti paikallaan, jolloin on vaara menettää koneen hallinta.
- Kiinnitä vain sellaisia teriä, joiden varren halkaisija soveltuu laitteen kiinnitysstukalle.
- Käytä sähkötyökalua vain ohjeenmukaisesti asennetun ohjauspöydän ja imukopan kanssa
- **Sähkötyökaluun saa asentaa vain Festoolin hyväksymiä jyrksinteriä.** Muiden jyrksinterien käyttö on kiellettyä, koska ne lisäävät loukkaantumisvaaraa.
- Laitteessa saa käyttää vain standardin EN 847-1 mukaisia jyrksinteriä. Kaikki Festool-jyrksinterät täyttävät nämä vaatimukset.
- **Käyttötarvikkeeseen merkittyä huippukierroslukua ei saa ylittää / ilmoitettua kierroslukualuetta täytyy noudattaa.** Saluttua nopeammin pyörivä käyttötarvike voi murtua ja sinkoutua ympäriinsä.
- Älä käytä sähkötyökalua, jos sen elektronikka on rikki, koska kierrosluku voi nousta liian suureksi. Kyse on elektroniikkaviasista, jos pehmeä käynnistystoiminto puuttuu, moottorin kierroslukua ei saa säädettyä tai koneesta tulee savua tai palaneen hajua.



Käytä soveltuvia henkilönsuojaimia: Kuulosuojaimet, suojalasit, pölysuojain töissä, joissa syntyy pölyä.

2.3 Jyrsinterän turvallisuusohjeet

Yleistä

- Noudata erityistä varovaisuutta, kun otat terän pakkauksesta / asetat terän pakkaukseen, sekä terän käsittelyssä (esim. kun asennat terän työkaluun). Loukkaantumisvaara terävien terien takia!
- Käytä terää käsitellessäsi työkäsineitä, jotka vähentävät loukkaamisvaaraa ja mahdollistavat tukevan otteen terästä.
- Noudata työkalun turvallisuusohjeita.
- Noudata oman maasi voimassaolevia turvallisuusmääräyksiä.
- **VAROITUS!** Teriä ei saa käyttää, jos niissä on näkyviä halkeamia tai tylsiä tai vaurioituneita hampaita.

Asennus ja kiinnitys

- Terät täytyy kiinnittää niin, etteivät ne voi irtota käytön aikana.
- Työnnä jyrsinterä istukkaan mahdollisimman pitkälle ja vähintään jyrsinterän varressa olevaan merkintään saakka.
- Terän asennuksessa on varmistettava, että kiinnitys tehdään jyrsimen istukkaan, ja että teräsärmät eivät ole kosketa toisiinsa tai kiinnitysosiin.
- Kiristys- tai kiinnitysmutterit täytyy kiristää sopivalla avaimella ja valmistajan ilmoittamalla momentilla.
- Avaimen pidentäminen jatko-osalla tai liitoksen kiristäminen vasaraniskuilla on kiellettyä.
- Kiinnityspinnat täytyy puhdistaa liasta, rasvasta, öljystä ja vedestä.
- Kiinnitysruuvit täytyy kiristää valmistajan toimittamien ohjeiden mukaan.

Huolto ja hoito

- Käytä vain alkuperäisiä Festool-varaosia.
- Vain asiantuntijat saavat suorittaa huolto- ja teroitustyöt.
- Terän rakennetta ei saa muuttaa.
- Huomioi huolto- ja teroitustöitä koskevat lisätiedot nettiosoitteessa www.festool.com.
- Puhdista terä säännöllisesti pihkasta ja muista epäpuhtauksista (puhdistusaineen pH-arvo 4,5-8).

- Tylsien hampaiden teräsärmät saa teroittaa 1 mm:n minimipaksuuteen asti.
- Terää saa kuljettaa vain soveltuvassa pakkauksessa - loukkaantumisvaara!

2.4 Päästöarvot

EN 62841 mukaan määritetyt arvot ovat tyyppillisesti:

Äänenpainetaso	$L_{PA} = 81 \text{ dB(A)}$
Äänentehotaso	$L_{WA} = 92 \text{ dB(A)}$
Epävarmuus	$K = 1,5 \text{ dB}$



HUOMIO

**Työskenneltäessä syntyy melua
Kuulovaurioiden vaara**

- Käytä kuulosuojaimia.

Tärinäarvo a_h (kolmen suunnan vektorisumma) ja epävarmuus K standardin mukaan määritettyä EN 62841:

Lisäkahva	$a_h < 2,5 \text{ m/s}^2$
	$K = 1,5 \text{ m/s}^2$

Ilmoitetut päästöarvot (tärinä, melu)

- ovat koneiden keskinäiseen vertailuun,
- soveltuvat myös käytön yhteydessä syntyvän tärinä- ja melukuormituksen alustavaan arviointiin,
- edustavat sähkötyökalun pääasiallisia käyttösovelluksia.



HUOMIO

Päästöarvot saattavat poiketa ilmoitetuista arvoista. Ne riippuvat työkalun käyttötavasta ja työkappaleen laadusta.

- Todellinen kuormitus täytyy arvioida koko käyttöjakson puitteissa.
- Todellisesta kuormituksesta riippuen täytyy määrittää asiaankuuluvat varotoimenpiteet käyttöturvallisuuden takaamiseksi.

3 Määräystenmukainen käyttö

Reunajyrsin on tarkoitettu puun, muovin ja muiden vastaavien materiaalien reunan tasalle jyrsintään ja profiilijyrsintään.



Laitteen käyttäjä vastaa määräystenvastaisesta käytöstä aiheutuneista vahingoista.

3.1 Jyrsinterät

Syöttötapa

MAN (manuaalinen syöttö).

Kierrosluku

Terään merkittyä huippukierroslukua ei saa ylittää / ilmoitettua kierroslukualuetta täytyy noudattaa.

Työstettävät materiaalit

puu, muovit. Noudata pakkauksessa annettuja materiaali-ohjeita.

Teriä saavat käyttää vain osaavat henkilöt, jotka ovat saaneet asiaankuuluvan koulutuksen ja joilla on tarvittava kokemus terien oikeaan käsittelyyn.

4 Tekniset tiedot

Reunajyrsin	OFK 700 EQ
Teho	720 W
Kierrosluku	10.000 - 26.000 min ⁻¹
Maksimikierrosluku (kuorimittamatta)	26.000 min ⁻¹
Terän kiinnittimen Ø	6 - 8 mm
Jyrsinterän Ø, maks.	26 mm
Pölynpoistoliitännän Ø	27 mm
Jyrsintäpöydän kallistus	1,5°
Paino EPTA-Procedure 01:2014 -ohjeen mukaan:	2,2 kg

4.1 Jyrsinterät

Katso jyrsinterässä oleva merkintä.

Jyrsinterät on valmistettu standardin EN 847-1:2017 mukaan.

5 Laitteen osat

- [1-1]** Käynnistyskytkin
- [1-2]** Ohjauspöytä
- [1-3]** Lisäkahva
- [1-4]** Kädensija
- [1-5]** Kierrosluvun säätöpyörä
- [1-6]** Plug-it-liitântä

Mainitut kuvat ovat käyttöoppaan alussa.

6 Käyttöönotto



VAROITUS

Kielletty jännite tai taajuus!

Onnettomuusvaara

- Virtalähteen verkkojännitteen ja taajuuden täytyy vastata konekilvessä annettuja tietoja.
- Pohjois-Amerikassa saa käyttää vain sellaisia Festool-koneita, joiden jännite on 120 V / 60 Hz.



HUOMIO

Plug it -liitântä voi kuumeta, jos bajonetti-kiinnitystä ei ole lukittu kunnolla kiinni

Palovammavaara

- Varmista ennen sähkötyökalun käynnistämistä, että verkkovirtajohdon bajonettikiinnitys on liitetty ja lukittu kunnolla kiinni.

- Verkkovirtajohdon kytkentä ja irrotus **[2]**.

6.1 Kytkeminen päälle / pois päältä

Kytkin **[1-1]** toimii työkalun käynnistyskytkimänä (I = PÄÄLLE, 0 = POIS PÄÄLTÄ).

7 Asetukset



VAROITUS

Loukkaantumiskaava, sähköiskuvaara

- Irrota aina sähköpistoke pistorasiasta, ennen kuin alat tehdä koneeseen kohdistuvia töitä!

7.1 Elektroniikka

Tasainen kierrosluku

Elektroniikka pitää moottorin esivalitun kierrosluvun samana. Tämän ansiosta nopeus pysyy jatkuvasti tasaisena myös kuormituksessa.

Kierrosluvun säätö

Kierroslukua voi säätää portaattomasti säätöpyörällä **[1-5]** kierroslukualueen rajoissa (katso luku Tekniset tiedot). Siten voit säätää nopeuden optimaalisesti kullekin materiaalille sopivaksi. Noudata tässä yhteydessä myös käyttötarvikkeissa annettuja tietoja.

Materiaalin palo- tai sulamisjälkiä saa estettyä pienentämällä kierroslukua.

Uudelleenkäynnistysuoja

Kun käyttökytkin on painettuna, integroitu uudelleenkäynnistysuoja estää sähkötyökalua käynnistymästä automaattisesti uudelleen jän-

nitekatkoksen jälkeen. Sähkötyökalu täytyy tässä tapauksessa kytkeä ensin pois päältä ja sen jälkeen uudelleen päälle.

Sisäänrakennetun uudelleenkäynnistymisen eston takia sähkötyökalua ei voi käynnistää tai sammuttaa ulkoisen kytkentämoduulin kautta.

7.2 Käyttöasento

Pystysuora työskentelyasento [3A]+[9]

Pinnoitteiden reunan tasalle jyrshintään sekä profiilijyrshintään.

Vaakasuora työskentelyasento [3B]+[8]

Reunanauhojen reunan tasalle jyrshintään sekä profiilijyrshintään.

Työskentelyasennon vaihtaminen [3]

- ▶ Ohjauspöydän [3-1] asennon vaihtamiseksi asenna kosketusmekanismi [3-2] ja pölynpoistoliihtä [3-3]+[4-1] toiseen paikkaan.

7.3 Pölynpoisto



VAROITUS

Pöly aiheuttaa vaaraa terveydelle

- ▶ Älä missään tapauksessa työskentele ilman imuria.
- ▶ Noudata maakohtaisia määräyksiä.

Työkalun mukana toimitetaan imukoppa [3-3]+[4-1] kummallekin työskentelyasennolle. Siihen voi kytkeä Festool-järjestelmäimurin, jonka letkun halkaisija on 6 - 8 mm.

Imukopan [4-1] voi kiinnittää molempien ruuvien [4-2] avulla peltilevyyn [4-3] kahteen eri asentoon (180° käännettynä).

VARO! Jos et käytä antistaattista imulettoa, työkaluun voi varautua staattista sähköä. Voit saada sähköiskun ja sähkötyökalun elektroniikka saattaa vaurioitua.

7.4 Jyrshintäjä vaihtaminen



HUOMIO

Kuuman ja terävän käyttötarvikkeen aiheuttama loukkaantumisvaara

- ▶ Älä käytä tylsiä tai viallisia käyttötarvikkeita.
- ▶ Käytä työkaluineita, kun käsittelet käyttötarviketta.

Katso kuva [5].

7.5 Kiinnitysistukan vaihto

Mukana toimitettuun kiinnitysistukkaan saa kiinnittää vain sellaisia teriä, joiden varren halkaisija on 6 - 8 mm.

Katso kuva [6].

7.6 Jyrshintäjävyödytys säätäminen [7]

- ▶ ① Avaa kiertonuppi.
- ▶ ② Säädä ohjauspöytä [7-1] ja kosketusrulla [7-2] tai kosketusjousi [7-3] halutulle jyrshintäjävyödytykselle.
- ▶ ③ Sulje kiertonuppi.

8 Työskentely sähkötyökalulla



Noudata töissä kaikkia tämän oppaan alussa annettuja turvallisuusohjeita ja sekä seuraavia määräyksiä:

- Ohjaa sähkötyökalu työkappaletta vasten vain, kun moottori on käynnissä.
- Ohjaa työkalua turvallisesti pitämällä molemmilla käsillä kiinni moottorin rungosta ja vaihteiston päästä tai lisäkahvasta [1-3].
- Varmista, ettei kosketusrulla tai kosketusjousi kosketa jyrshintäjä.
- **Odota, kunnes sähkötyökalu on pysähtynyt kokonaan, ennen kuin laitat koneen syrjään.** Muuten käyttötarvike voi pureutua alustan pintaan ja aiheuttaa sähkötyökalun hallinnan menettämisen.
- Jyrshi vain vastasuuntaisesti (sähkötyökalun syöttösuunta terän leikkusuuntaan).

8.1 Jyrshintäjä

- ▶ Ohjaa sähkötyökalua tasaisesti työkappaletta pitkin. Ohjauspöydän ja kosketusrullan tai kosketusjousten täytyy aina olla työkappaletta vasten (kuva [8]+[9]).

Kosketusjousi

Suurille ja karkeille työkappalereunoille.

Kosketusrulla

Kaareville työkappalereunoille.

- ① Reunajyrshintäjälevyn pinnan vaurioitumisen estämiseksi työkalu toimitetaan vakiona ohjauspöydällä, jonka kallistus on 1,5°. Täsmälleen suorakulmaisia jyrshintäjävarten työkaluun voi hankkia lisätarvikkeenä saatavan ohjauspöydän, jonka kallistus on 0°.

9 Huolto ja hoito



VAROITUS

Loukkaantumisvaara, sähköiskuvaara

- Irrota aina sähköpistoke pistorasiasta ennen kaikkia huolto- ja puhdistustöitä!
- Kaikki huolto- ja korjaustyöt, jotka vaativat kotelon avaamista, ovat sallittuja vain valtuutetussa huoltokorjaamossa.



Anna vain valmistajan tai valtuutetun huoltokorjaamon tehdä **huolto- ja korjaustyöt**. Lähimmän huoltopisteen voit katsoa nettiosoitteesta:

www.festool.fi/huolto



Käytä vain alkuperäisiä Festool-va-
raosia! Tuotenumerot voit katsoa
nettiosoitteesta: [www.festool.fi/](http://www.festool.fi/huolto)
[huolto](http://www.festool.fi/huolto)

- Vaurioituneet varolaitteet ja osat täytyy korjauttaa tai vaihdattaa valtuutetussa ammattikorjaamossa, mikäli käyttöohjeissa ei ole toisin neuvottu.
- Tehokkaan ilmankierron varmistamiseksi moottorin kotelon jäähdytysilmarakojen täytyy olla aina esteettämiä ja puhtaita.
- Laite on varustettu erikoishiiliharjoilla, jotka katkaisevat toiminnan automaattisesti. Jos ne ovat kuluneet loppuun, virta katkeaa automaattisesti ja laite pysähtyy.

10 Lisävarusteet ja tarvikkeet

Käytä vain alkuperäisiä Festoolin käyttötarvikkeita ja lisävarusteita. Heikkolaatuisten käyttötarvikkeiden ja muiden valmistamien tarvikkeiden käyttö saattaa lisätä loukkaantumisvaaraa ja aiheuttaa voimakasta epätasapainoa, mikä huonontaa työtuloksen laatua ja lisää sähkötyökalun kulumista.

Lisätarvikkeiden ja työkalujen tuotenumerot voit katsoa Festool-tuoteoppaasta tai Internet-osoitteesta www.festool.fi.

11 Ympäristö



Älä heitä käytöstä poistettua konetta talousjätteiden joukkoon! Toimita käytöstä poistetut laitteet, tarvikkeet ja pak-

kaukset ympäristöystävälliseen kierrätykseen. Noudata voimassaolevia kansallisia määräyksiä.

Käytöstä poistettuja sähkö- ja elektroniikkalaitteita koskevan eurooppalaisen direktiivin ja sitä vastaavan kansallisen lainsäädännön mukaan

loppuun käytetyt sähkötyökalut täytyy kerätä erikseen talteen ja toimittaa ympäristöä säästävään kierrätykseen.

Kohdassa www.festool.fi/recycling on tietoja asianmukaisen hävittämisen takaavista keräyspisteistä.

Teave REACH kohta: www.festool.fi/reach

Indholdsfortegnelse

1	Symboler.....	49
2	Sikkerhedsanvisninger.....	49
3	Bestemmelsesmæssig brug.....	50
4	Tekniske data.....	51
5	Maskinelementer.....	51
6	Ibrugtagning.....	51
7	Indstillinger.....	51
8	Arbejde med el-værktøjet.....	52
9	Vedligeholdelse og pleje.....	52
10	Tilbehør.....	53
11	Miljø.....	53

1 Symboler

-  Advarsel om generel fare
-  Advarsel om elektrisk stød
-  Brugsanvisning, læs sikkerhedsanvisningerne!
-  Brug høreværn!
-  Brug beskyttelseshandsker ved skift af værktøj!
-  Brug åndedrætsværn!
-  Brug beskyttelsesbriller!
-  Udtrækning af ledningen
-  Tilslutning af ledningen
-  Sikkerhedsklasse II
-  Må ikke bortskaffes sammen med almindeligt husholdningsaffald.
-  CE-mærkning: Bekræfter, at el-værktøjet er i overensstemmelse med EU-direktiverne.
-  Tip, Bemærk
-  Handlingsanvisning

2 Sikkerhedsanvisninger

2.1 Generelle sikkerhedsanvisninger for el-værktøj

 **ADVARSEL! Læs alle sikkerhedsanvisninger og vejledninger.** Overholdes sikkerhedsanvisningerne og vejledningerne ikke, er der risiko for elektrisk stød, brand og/eller alvorlige kvæstelser.

Opbevar alle sikkerhedsanvisninger og vejledninger til senere brug.

Med begrebet "el-værktøj", som anvendes i sikkerhedsanvisningerne, menes ledningsdrevet el-værktøj (med netkabel) og batteridrevet el-værktøj (uden netkabel).

2.2 Maskinspecifikke sikkerhedsanvisninger

- **Hold altid el-værktøjet i de isolerede greb, da fræsere kan komme i kontakt med maskinledningen.** Berøring af spændingsførende ledninger kan også sætte metaldele under spænding og medføre elektrisk stød.
- **Fastgør arbejdsområdet til et stabilt underlag ved hjælp af tvinger eller andet.** Hvis man bare holder arbejdsområdet med hånden eller ind imod kroppen, er det ustabil, hvilket kan medføre, at man mister kontrollen over maskinen.
- Spænd kun værktøjer i med den skaftdiameter, som spændetangen er beregnet til.
- Anvend kun el-værktøjet med forskriftsmæssigt monteret føringsstål og udsugningskappe
- **På el-værktøjet må der kun monteres fræsere, som Festool tilbyder til formålet.** På grund af den forøgede risiko for personskade er det forbudt at anvende andre fræsere.
- Der må kun anvendes fræsere, som opfylder EN 847-1. Hele Festools fræserprogram opfylder disse krav.
- **Det maksimale omdrejningstal, der er angivet på indsatsværktøjet, må ikke overskrides og skal overholdes.** Tilbehør, der drejer hurtigere end tilladt, kan gå i stykker og flyve omkring.
- Arbejd ikke med el-værktøjet, hvis elektronikken er defekt, da dette kan medføre for høje omdrejningstal. En defekt elektronik kan kendes på, at blød opstart ikke er mulig, at det ikke er muligt at regulere om-

drejningstallet og ved røgdudvikling eller brandlugt fra maskinen.



Brug egnede personlige værnemidler: Hørevern, beskyttelsesbriller og støvmaske ved støvende arbejde.

2.3 Sikkerhedsanvisninger om fræsere

Generelt

- Udvis særlig forsigtighed ved ud- og indpakning af værktøjet samt ved håndtering (f.eks. montering i maskinen). Fare for kvæstelser på grund af meget skarpe skær!
- Handsker giver et bedre greb om værktøjet og reducerer yderligere risikoen for kvæstelser.
- Overhold maskinens sikkerhedsanvisninger.
- Overhold de til enhver tid gældende nationale sikkerhedsforskrifter.
- **ADVARSEL!** Værktøj med synlige revner, sløve eller beskadigede skær må ikke benyttes.

Montering og fastgørelse

- Værktøj skal være opspændt sådan, at de ikke løsner sig under brug.
- Sæt fræseværktøjet så langt som muligt ind i spændetangen, dog mindst indtil markeringen på fræserskaftet.
- Ved montering af værktøjet skal det sikres, at det spændes fast i fræsersens spændetang, og at skærene ikke kommer i berøring med hinanden eller med spændeelementerne.
- Spænde- eller monteringsmøtrikker skal spændes med egnede nøgler og med det tilspændingsmoment, som producenten har oplyst.
- Forlængelse af nøglen eller fastspænding ved hjælp af hammerslag er ikke tilladt.
- Opspændingsfladerne skal renses for snavs, fedt, olie og vand.
- Spændeskruer skal spændes i henhold til producentens anvisninger.

Vedligeholdelse og pleje

- Brug kun originale Festool-reservedele.
- Reparationer og slibearbejde må kun udføres af sagkyndige.
- Værktøjets konstruktion må ikke ændres.
- Du finder flere oplysninger om reparationer og slibearbejde på www.festool.com.

- Fjern regelmæssigt harpiks fra værktøjet, og rengør værktøjet (rengøringsmiddel med pH-værdi mellem 4,5 og 8).
- Sløve skær kan efterslibes på spånfladen ned til en minimal tykkelse på 1 mm.
- Transportér kun værktøjet i egnet emballage – fare for kvæstelser!

2.4 Emissionsværdier

Værdierne, som er fundet i henhold til EN 62841 er typisk:

Lydtrykniveau	$L_{PA} = 81 \text{ dB(A)}$
Lydeffekt	$L_{WA} = 92 \text{ dB(A)}$
Usikkerhed	$K = 1,5 \text{ dB}$



FORSIGTIG

Støj, der opstår ved arbejdet Beskadigelse af hørelsen

- Brug hørevern.

Vibrationsemissionsværdi a_h (vektorsum fra tre retninger) og usikkerhed K målt iht. EN 62841:

Ekstra håndgreb	$a_h < 2,5 \text{ m/s}^2$
	$K = 1,5 \text{ m/s}^2$

De angivne emissionsværdier (vibration, støj)

- bruges til sammenligning af maskiner,
- men kan også bruges til en foreløbig bedømmelse af vibrations- og støjbelastningen ved brug
- og repræsenterer de vigtigste anvendelsesformål for el-værktøjet.



FORSIGTIG

Emissionsværdierne kan afvige fra de angivne værdier. Dette afhænger af, hvordan værktøjet anvendes og hvilken type emne, der bearbejdes.

- Der skal tages højde for den faktiske belastning i hele driftscyklussen.
- Alt efter den faktiske belastning skal der træffes egnede sikkerhedsforanstaltninger for at beskytte brugeren.

3 Bestemmelsesmæssig brug

Kantfræsere er beregnet til niveaufræsning og profilfræsning i træ, kunststof og lignende materialer.



Ved ikke-bestemmelsesmæssig anvendelse hæfter brugeren.

3.1 Fræsersortiment

Fremføringsmåde

MAN (manuel fremføring).

Omdrejningstal

Det maksimale omdrejningstal, der er angivet på værktøjet, må ikke overskrides og skal overholdes.

Materialer

Træ, kunststof. Følg materialeanvisningerne på emballagen.

Værktøjerne må kun bruges af uddannede og erfarne personer, som behersker håndteringen af værktøjerne.

4 Tekniske data

Kantfræser	OFK 700 EQ
Ydelse	720 W
Omdrejningstal	10.000 - 26.000 o/min
Maks. omdrejningstal (ubelastet)	26.000 o/min
Ø værktøjsholder	6-8 mm
Ø fræser, maks.	26 mm
Tilslutning til støvudsugning Ø	27 mm
Fræsebordets hældning	1,5°
Vægt iht. EPTA-procedure 01:2014:	2,2 kg

4.1 Fræsersortiment

Se mærket på fræseværktøjet.

Fræseværktøjerne er fremstillet i overensstemmelse med EN 847-1:2017.

5 Maskinelementer

- [1-1]** Tænd/sluk-knap
- [1-2]** Føringsåål
- [1-3]** Ekstra håndgreb
- [1-4]** Grebsflade
- [1-5]** Hastighedsindstilling
- [1-6]** Plug it-tilslutning

De angivne illustrationer findes i tillægget til brugsanvisningen.

6 Ibrugtagning



ADVARSEL

Ikke-tilladt spænding eller frekvens!

Fare for ulykke

- ▶ Forsyningsspændingen og strømkildens frekvens skal stemme overens med angivelserne på typeskiltet.
- ▶ I Nordamerika må der kun bruges Festool-maskiner med spændingsangivelsen 120 V / 60 Hz.



FORSIGTIG

Opvarmning af plug it-tilslutningen, hvis bajonetlukningen ikke er låst helt

Fare for forbrænding

- ▶ Før du tænder for el-værktøjet, skal du forsikre dig om, at bajonetlukningen på ledningen er lukket og låst helt.
- ▶ Tilslut og løsn netledningen **[2]**.

6.1 Start/stop

Kontakten **[1-1]** fungerer som start-stop-kontakt (I = START, 0 = STOP).

7 Indstillinger



ADVARSEL

Risiko for kvæstelser, elektrisk stød

- ▶ Træk altid stikket ud af stikkontakten før arbejde på maskinen!

7.1 Elektronik

Konstant omdrejningstal

Det indstillede omdrejningstal holdes konstant ved hjælp af elektronikken. Derved holdes en jævn hastighed også under belastning.

Hastighedsregulering

Omdrejningstallet kan indstilles trinløst med indstillingshjulet **[1-5]** i omdrejningstalområdet (se Tekniske data). På den måde kan hastigheden indstilles optimalt i forhold til det pågældende materiale. Se i den forbindelse oplysningerne på indsatsværktøjerne.

Brand- eller smeltespor på materialet kan forhindres ved at reducere omdrejningstallet.

Beskyttelse mod genstart

Den indbyggede genstartsbeskyttelse forhindrer, at el-værktøjet starter af sig selv efter en strømafbrydelse, når start-stop-kontakten er

trykket ind. El-værktøjet skal i så fald først slukkes og derefter tændes igen.

På grund af den indbyggede genstartsbeskyttelse kan el-værktøjet ikke tændes og slukkes via et eksternt kontaktmodul.

7.2 Arbejdsstilling

Lodret arbejdsstilling [3A]+[9]

Til niveaufræsning af overfladebelægninger og til profilfræsning.

Vandret arbejdsstilling [3B]+[8]

Til niveaufræsning af laminerede lister (kanter) og til profilfræsning.

Skift af arbejdsstilling [3]

- Ved omstilling flyttes føringsålen [3-1], anslagsudstyret [3-2] og udsugningen [3-3]+[4-1].

7.3 Udsugning



ADVARSEL

Sundhedsfare fra støv

- Arbejd aldrig uden udsugning.
- Overhold nationale bestemmelser.

Til begge arbejdsstillinger medfølger en udsugningskappe [3-3]+[4-1]. Til denne kan der tilsluttes en Festool-støvsuger med en slangediameter på 6-8 mm.

Udsugningskappen [4-1] kan fastgøres til pladen [4-3] i to positioner (drejet 180°) med de to skruer [4-2].

FORSIGTIG! Anvendes der ikke en antistatisk støvsugerslange, kan der opstå statisk elektricitet. Brugeren kan få et elektrisk stød, og el-værktøjets elektronik kan blive beskadiget.

7.4 Skift af fræseværktøj



FORSIGTIG

Risiko for personskader på grund af varmt og skarpt indsatsværktøj

- Brug ikke sløve eller defekte indsatsværktøjer.
- Brug beskyttelseshandsker ved håndtering med indsatsværktøj.

Se figur [5].

7.5 Skift af spændetang

Med den medfølgende spændetang må der kun spændes værktøjer med en skaftdiameter på 6-8 mm.

Se figur [6].

7.6 Indstilling af fræsedybden [7]

- ① Åbn drejeknappen.
- ② Indstil føringsålen [7-1] og hhv. anslagsrullen [7-2] eller anslagsfjederen [7-3] til den ønskede fræsedybde.
- ③ Luk drejeknappen.

8 Arbejde med el-værktøjet



Under arbejdet skal alle ovennævnte sikkerhedsanvisninger samt følgende regler overholdes:

- Før kun el-værktøjet mod arbejdsemnet, når der er tændt for maskinen.
- Hold fast i maskinen med begge hænder på motorhuset og hhv. gearhovedet eller det ekstra håndgreb [1-3] for at kunne føre maskinen på sikker vis.
- Sørg for, at hhv. anslagsrullen eller anslagsfjederen ikke berører fræseværktøjet.
- **Vent med at lægge el-værktøjet til side, til det er standset.** Værktøjet kan sætte sig fast, og man kan miste kontrollen over el-værktøjet.
- Fræs kun i modløb (el-værktøjet bevæges i værktøjets skæreretning).

8.1 Fræsning

- Før el-værktøjet langs med emnet i en jævn bevægelse. Føringsålen og hhv. anslagsrullen eller anslagsfjederen skal hele tiden ligge an mod emnet (figur [8]+[9]).

Anslagsfjeder

Til lige og ru emnekanter.

Rulle

Til svungne emnekanter.

- ① For at undgå at beskadige pladebelægningen ved kantfræsning skal den medfølgende standardføringsåle hældes 1,5°. Som tilbehør fås en føringsåle med 0°hældning, der gør det muligt at udføre præcist retvinklede fræsninger.

9 Vedligeholdelse og pleje



ADVARSEL

Risiko for kvæstelser, elektrisk stød

- Træk altid stikket ud af stikkontakten før alle service- og vedligeholdelsesarbejder!
- Vedligeholdelses- og reparationsarbejde, der kræver, at huset åbnes, må kun foretages af et autoriseret serviceværksted.



Kundeservice og reparation må kun udføres af producenten eller serviceværksteder. Nærmeste adresse findes på: www.festool.dk/service



Brug kun originale Festool-reservedele! Artikelnr. findes på: www.festool.dk/service

- ▶ Beskadigede beskyttelsesanordninger og dele skal repareres eller udskiftes fagligt korrekt af et autoriseret specialværksted, medmindre andet er angivet i brugsanvisningen.
- ▶ For at sikre luftcirkulationen skal køleluftåbningerne i motorhuset altid holdes frie og rene.
- ▶ Maskinen er udstyret med specialkul, der kobler automatisk fra. Når disse er slidt, foretages en automatisk strømafbrydelse, og maskinen standses.

10 Tilbehør

Anvend udelukkende originale indsatsværktøjer og tilbehørsdele fra Festool. Anvendelsen af ringere indsatsværktøjer og tilbehørsdele fra andre producenter kan medføre større fare for personskader og betydelig ubalance, så arbejdets kvalitet forringes, og elværktøjet slides mere.

Bestillingsnumrene for tilbehør og værktøj finder du i Festool-kataloget eller på internettet på www.festool.dk.

11 Miljø



Maskinen må ikke bortskaffes med almindeligt husholdningsaffald! Udstyr, tilbehør og emballage skal bortskaffes

miljømæssigt korrekt på en kommunal genbrugsstation. Gældende nationale forskrifter skal overholdes.

Ifølge Rådets direktiv om affald af elektrisk og elektronisk udstyr og gennemførelse i national ret skal gammelt el-værktøj indsamles separat og afleveres til miljøvenlig genvinding.















Information om korrekt bortskaffelse på genbrugsstationer findes på www.festool.dk/recycling.

Informationer om REACH: www.festool.dk/reach

Innholdsfortegnelse

1	Symboler.....	54
2	Sikkerhetsinformasjon.....	54
3	Riktig bruk.....	55
4	Tekniske data.....	56
5	Apparatelementer.....	56
6	Igangsetting.....	56
7	Innstillinger.....	56
8	Arbeide med elektroverktøyet.....	57
9	Vedlikehold og pleie.....	58
10	Tilbehør.....	58
11	Miljø.....	58

1 Symboler

-  Advarsel om generell fare
-  Advarsel om elektrisk støt
-  Brukerhåndbok, les sikkerhetsinformasjonen!
-  Bruk hørselvern!
-  Bruk vernehansker når du bytter verktøy.
-  Bruk åndedrettsvern!
-  Bruk vernebriller!
-  Koble fra strømledningen
-  Koble til strømledning
-  Beskyttelsesklasse II
-  Må ikke kastes i husholdningsavfallet.
-  CE-merking: Bekrefter at elektroverktøyet er i samsvar med EU-direktivene.
-  Tips, merknad
-  Veiledning

2 Sikkerhetsinformasjon

2.1 Generell sikkerhetsinformasjon for elektroverktøy

 **ADVARSEL! Les alle sikkerhetsregler og anvisninger.** Hvis sikkerhetsinformasjonen og anvisningene ikke følges, kan det føre til elektrisk støt, brann og/eller alvorlige personskader.

Oppbevar all sikkerhetsinformasjon og alle anvisninger for fremtidig bruk.

I sikkerhetsinformasjonen brukes uttrykket "elektroverktøy". Det viser til nettdrevet elektroverktøy (med ledning) eller batteridrevet elektroverktøy (uten ledning).

2.2 Maskinspesifikk sikkerhetsinformasjon

- **Elektroverktøyet må kun holdes i de isolerte gripeflatene ettersom fresen kan treffe sin egen strømledning.** Kontakt med strømførende ledninger kan føre til at metalldele på maskinen settes under spenning. Det kan medføre elektrisk støt.
- **Arbeidsemnet skal festes og sikres på et stabilt underlag med skrustikker eller på annen måte.** Arbeidsemnet er ustøtt hvis det holdes med hånden eller mot kroppen. Dette kan føre til manglende kontroll.
- Det må kun spennes fast verktøy med den tangediameteren som er beregnet til spennhylsen.
- Elektroverktøyet må kun brukes med forskriftsmessig montert føringsbord og støvhette
- **På elektroverktøyet skal det kun monteres freser som tilbys av Festool til dette formålet.** På grunn av økt fare for personskader er det forbudt å bruke andre freser.
- Det må kun brukes freser som oppfyller kravene i EN 847-1. Alle freseverktøy fra Festool oppfyller disse kravene.
- **Maksimalt turtall som er angitt på verktøyet, skal ikke overskrides, og turtallsområdet må overholdes.** Tilbehør som oppnår høyere hastighet enn den som er tillatt, kan bli ødelagt og slynges rundt.
- Ikke bruk elektroverktøyet hvis elektronikken er defekt, for dette kan føre til altfor høye turtall. Du merker at det er feil på elektronikken ved at mykstart mangler, at det ikke er mulig å regulere turtallet og at det er røykutvikling eller lukter brent av maskinen



Bruk egnet personlig verneutstyr: Hørselssvern, vernebriller, støvmaske ved støvete arbeid.

2.3 Sikkerhetsanvisninger for freser

Generelt

- Vær svært forsiktig ved ut- og nedpakking av verktøyet samt ved håndtering (f.eks. montering i maskinen). Fare for skader på grunn av de svært skarpe sagbladene!
- Bruk vernehansker når du håndterer verktøyet. Dette gir bedre grep om verktøyet, og skaderisikoen reduseres.
- Følg sikkerhetsreglene for maskinen.
- Følg sikkerhetsforskriftene som gjelder for ditt land.
- **ADVARSEL!** Verktøy med synlige sprekker, sløve eller skadde skjær skal ikke brukes.

Montering og feste

- Verktøyet må festes slik at det ikke løsner under bruk.
- Stikk freseverktøyet så langt som mulig inn i spennhylsen, eller minst inn til markeringen på fres-tangen.
- Når verktøyet monteres, må det sikres at det spennes fast i spennhylsen til fresen, og at skjærene ikke kommer borti hverandre eller spennelementene.
- Spenn- og festemuttre må trekkes til med egnede nøkler og med det momentet som er oppgitt av produsenten.
- Det er ikke tillatt å forlenge nøkkelen eller stramme ved hjelp av hammerslag.
- Spennflatene må rengjøres for tilsmussing, fett, olje og vann.
- Strammeskruene må trekkes til i henhold til veiledningen fra produsenten.

Vedlikehold og pleie

- Bruk kun originale Festool-reservedeler.
- Reparasjoner og slipearbeider må kun utføres av profesjonelle.
- Konstruksjonen av verktøyet skal ikke endres.
- Ved reparasjoner og slipearbeider: Se tilleggsinformasjon på www.festool.com.
- Fjern harpiks fra verktøyet regelmessig og rengjør det regelmessig (rengjøringsmiddel med pH-verdi mellom 4,5 og 8).
- Sløve skjær kan etterslipas på sponflaten inntil en minste skjærtykkelse på 1 mm.

- Verktøyet skal kun transporteres i egnet emballasje – fare for personskaade!

2.4 Støyemisjonsverdier

De registrerte verdiene iht. EN 62841 er vanligvis på:

Lydtrykknivå	$L_{PA} = 81 \text{ dB(A)}$
Lydeffektnivå	$L_{WA} = 92 \text{ dB(A)}$
Usikkerhet	$K = 1,5 \text{ dB}$



FORSIKTIG

Støy under arbeidet

Hørselsskadelig

- Bruk hørselvern.

Svingningsemisjonsverdi a_h (vektorsum fra tre retninger) og usikkerhet K beregnet iht. EN 62841:

Ekstrahåndtak	$a_h < 2,5 \text{ m/s}^2$
	$K = 1,5 \text{ m/s}^2$

De angitte emisjonsverdiene (vibrasjon, støy)

- brukes til å sammenligne maskiner,
- men kan også brukes til en foreløpig vurdering av vibrasjons- og støybelastning ved bruk,
- og representerer de viktigste bruksområdene for elektroverktøyet.



FORSIKTIG

Utslippsverdiene kan avvike fra de verdiene som er oppgitt. Dette avhenger av hvordan verktøyet brukes og hvilken type arbeidsemne som bearbeides.

- Den faktiske belastningen under den totale arbeidssyklusen må evalueres.
- Avhengig av den faktiske belastningen må det gjennomføres egnede sikkerhetstiltak for å beskytte brukeren.

3 Riktig bruk

Kantfresen er beregnet på fresing kant-i-kant og profilfresing av treverk, plast og lignende materialer.



Ved ikke-forskriftsmessig bruk bærer brukeren ansvaret.

3.1 Freseverktøy

Fremføringstype

MAN (manuell fremføring).

Turtall

Maksimalt turtall som er angitt på verktøyet, skal ikke overskrides, og turtallsområdet må overholdes.

Materialer

Treverk, plast. Følg materialanvisningene på emballasjen.

Verktøyene må kun brukes av faglærte og erfarne personer som behersker håndteringen av verktøyene.

4 Tekniske data

Kantfres	OFK 700 EQ
Effekt	720 W
Turtall	10 000 - 26 000 o/min
Maks. turtall (tomgang)	26 000 o/min
Ø verktøyfeste	6-8 mm
Ø fres, maks.	26 mm
Tilkobling for støvavsug Ø	27 mm
Skråstilling på fresebord	1,5°
Vekt iht. EPTA-Procedure 01:2014:	2,2 kg

4.1 Freseverktøy

Se merking på freseverktøyet.

Freseverktøyene er produsert i henhold til EN 847-1:2017.

5 Apparatelementer

[1-1]	Av/på-bryter
[1-2]	Føringsbord
[1-3]	Ekstrahåndtak
[1-4]	Gripeflate
[1-5]	Stillehjul for turtall
[1-6]	Plug-it tilkobling

De oppgitte illustrasjonene finnes fremst i bruksanvisningen.

6 Igangsetting



ADVARSEL

Ikke tillatt spenning eller frekvens!

Fare for ulykker

- ▶ Nettspenning og frekvens må stemme overens med angivelsene på typeskiltet.
- ▶ I Nord-Amerika er det kun tillatt å bruke Festool-maskiner med spenningsangivelsen 120 V / 60 Hz.



FORSIKTIG

Plug it-tilkoblingen blir varm hvis bajonettlåsen ikke er helt låst

Fare for brannskader

- ▶ Før du slår på elektroverktøyet, må du påse at bajonettlukkingen på strømledningen er helt lukket og låst.

- ▶ Koble til og løsne strømledningen **[2]**.

6.1 Slå på og av

Bryteren **[1-1]** er en av/på-bryter (I = PÅ, 0 = AV).

7 Innstillinger



ADVARSEL

Skaderisiko, elektrisk støt

- ▶ Trekk støpselet ut av stikkontakten før alle typer arbeid på maskinen!

7.1 Elektronikk

Konstant turtall

Forhåndsinnstilt motorturtall holdes konstant ved hjelp av elektronikken. Dermed holdes hastigheten konstant også under belastning.

Turtallsregulering

Turtallet kan stilles inn trinnløst med dreiebryteren **[1-5]** i turtallsområdet (se kapittelet Tekniske data). Dermed kan du tilpasse hastigheten optimalt til ethvert materiale. Vær oppmerksom på opplysningene på innsatsverktøyene.

Brann- eller smeltespor i materialet kan forhindres ved at turtallet reduseres.

Selvstartvern

Det innebygde selvstartvernet hindrer at elektroverktøyet starter av seg selv igjen etter strømbrudd når av/på-knappen holdes inne. Elektroverktøyet må i tilfelle først slås av og så på igjen.

På grunn av det installerte selvstartvernet kan ikke elektroverktøyet slås av og på via en ekstern brytermodul.

7.2 Arbeidsstilling

Loddrett arbeidsstilling [3A]+[9]

Til fresing kant-i-kant av overflatebelegg, samt profilfresing.

Vannrett arbeidsstilling [3B]+[8]

Til fresing kant-i-kant av belegg med smale flater (kantbånd) og profilfresing.

Bytte av arbeidsstilling [3]

- Føringsbordet [3-1] rustes om ved at følerinnretningen [3-2] og avsuget [3-3]+[4-1] bygges om.

7.3 Avsug



ADVARSEL

Helsefare på grunn av støv

- Arbeid aldri uten avsug.
- Overhold gjeldende nasjonale bestemmelser.

Det følger med en støvhette [3-3]+[4-1] til begge arbeidsstillinger. Til den kan det kobles en Festool-støvsuger med en slangediameter på 6-8 mm.

Støvheten [4-1] kan festes til platen [4-3] i to stillinger (snudd 180°) med de to skruene [4-2].

FORSIKTIG! Dersom man ikke benytter anti-statisk sugeslange, kan det oppstå statisk elektrisitet. Brukeren kan få elektrisk støt, og elektronikken i elektroverktøyet kan bli skadet.

7.4 Bytte av freseverktøy



FORSIKTIG

Fare for personskader på grunn av varmt og skarpt innsatsverktøy

- Ikke bruk sløvt eller defekt verktøy.
- Bruk hansker ved håndtering av innsatsverktøy.

Se bilde [5].

7.5 Skifte spennhylse

Den medfølgende spennhylsen må kun brukes til fastspenning av verktøy med en tangediameter på 6-8 mm.

Se bilde [6].

7.6 Innstilling av fresedybde [7]

- ① Skru løs dreieknappen .

- ② Still inn føringsbordet [7-1] og følerrollen [7-2] eller følerfjæren [7-3] på ønsket fresedybde.
- ③ Skru til dreieknappen.

8 Arbeide med elektroverktøyet



Under arbeidet skal alle nevnte sikkerhetsanvisninger og reglene nedenfor overholdes:

- Elektroverktøyet må være slått på når du fører det mot emnet.
- For å føre maskinen sikkert skal du holde den med begge hender, den ene på motorhuset og den andre på girhodet eller tillegghåndtaket [1-3].
- Pass på at følerrollen eller følerfjæren ikke berører freseverktøyet.
- **Vent til elektroverktøyet har stanset før du legger det fra deg.** Innsatsverktøyet kan feste seg og føre til at du mister kontrollen over elektroverktøyet.
- Fresing skal kun gjøres i motgående retning (elektroverktøyets fremføringsretning i verktøyets skjæreretning).

8.1 Fresing

- Elektroverktøyet må fremføres jevnt langs arbeidsstykket. Føringsbordet og følerrollen eller følerfjæren må alltid ligge an mot arbeidsstykket (bilde [8]+[9]).

Følerfjær

For rette og ru kanter på arbeidsstykket.

Følerrolle

For buede kanter på arbeidsstykket.

- ① For at platebelegget ikke skal bli skadet ved kantfresing, er det 1,5° helling på føringsbordet som følger med som standard. Til nøyaktige rettvinklede fresinger fås det et føringsbord med 0° helling som tilbehør.

9 Vedlikehold og pleie



ADVARSEL

Skaderisiko, elektrisk støt

- ▶ Trekk støpselet ut av kontakten før alle typer vedlikeholds- og reparasjonsarbeid på støvsugeren!
- ▶ Alle vedlikeholds- og reparasjonsarbeider som krever at huset åpnes, skal kun gjennomføres av et autorisert kundeserviceverksted.



Kundeservice og reparasjon skal kun utføres av produsenten eller autoriserte verksteder. Nærmeste representant eller verksted, se:

www.festool.com/service

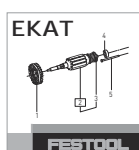

Bruk kun originale Festool-reservedeler! Best.-nr. finner du på:

www.festool.com/service

- ▶ Skadete verneinnretninger og deler må repareres eller byttes fagmessig av et godkjent verksted dersom ikke annet er oppgitt i bruksanvisningen.
- ▶ For å sikre luftsirkulasjonen må kjøleluftåpningene på motorhuset alltid være åpne og rene.
- ▶ Maskinen er utstyrt med spesialkull som kobles ut automatisk. Når det er slitt, blir strømmen avbrutt automatisk og maskinen stanser.

10 Tilbehør

Bruk bare originale innsatsverktøyer og tilbehør fra Festool. Ved bruk av innsatsverktøy av lavere kvalitet og tilbehør fra andre produsenter kan det oppstå økt fare for personskader og stor ubalanse, noe som kan forringe kvaliteten på resultatet og øke slitasjen på elektroverktøyet.

Bestillingsnumrene for tilbehør og verktøy finner du i Festool-katalogen eller på Internett på www.festool.com.

11 Miljø



Apparatet skal ikke kastes i restavfallet! Apparater, tilbehør og emballasje skal leveres til gjenvinning. Ta hensyn til gjeldende nasjonale forskrifter.

I henhold til EU-direktivet om kasserte elektriske og elektroniske produkter og direktivets implementering i nasjonal rett må elektroverk-

tøy som ikke lenger skal brukes, samles separat og leveres til miljøvennlig gjenvinning.

Informasjon om gjenvinningsstasjoner finnes på www.festool.com/recycling

Informasjon om REACH: www.festool.com/reach

Índice

1	Símbolos.....	59
2	Indicações de segurança.....	59
3	Utilização de acordo com as disposi- ções.....	61
4	Dados técnicos.....	61
5	Elementos do aparelho.....	61
6	Colocação em funcionamento.....	61
7	Ajustes.....	62
8	Trabalhar com a ferramenta elétrica.....	62
9	Manutenção e conservação.....	63
10	Acessórios.....	63
11	Meio ambiente.....	63

1 Símbolos



Advertência de perigo geral



Advertência de choque elétrico



Ler Manual de instruções, indicações de segurança!



Usar proteção auditiva!



Usar luvas de proteção durante a mudança da ferramenta!



Usar máscara de proteção!



Usar óculos de proteção!



Desconectar o cabo de ligação à rede



Conectar o cabo de ligação à rede



Classe de proteção II



Não deitar no lixo doméstico.



Marca CE: confirma que a ferramenta elétrica está em conformidade com as diretivas da Comunidade Europeia.



Conselho, indicação



Instruções de manuseamento

2 Indicações de segurança

2.1 Indicações gerais de segurança para ferramentas elétricas



ADVERTÊNCIA! Leia todas as indicações de segurança e instruções. O incumprimento das indicações de segurança e instruções pode causar choque elétrico, incêndio e/ou ferimentos graves.

Guarde todas as indicações de segurança e instruções para futura referência.

O termo "ferramenta elétrica" utilizado nas indicações de segurança refere-se a ferramentas elétricas com ligação à rede (com cabo de alimentação de rede) ou com bateria (sem cabo de alimentação de rede).

2.2 Indicações de segurança específicas da ferramenta

- **Segure a ferramenta elétrica apenas pelas pegadas isoladas, visto que a fresa poderá atingir o próprio cabo de ligação.** O contacto com uma linha condutora de corrente também pode colocar as peças metálicas da ferramenta sob tensão e conduzir a um choque elétrico.
- **Fixe e segure a peça a trabalhar com sarmentos ou de qualquer outra forma a uma base estável.** Se segurar a peça a trabalhar apenas com a mão ou contra o seu corpo, esta fica instável, o que pode conduzir à perda do controlo.
- Fixar as ferramentas apenas com o diâmetro do fuste para o qual a pinça de fixação está prevista.
- Utilizar a ferramenta elétrica apenas com bancada de guia e cobertura de aspiração montadas corretamente
- **Na ferramenta elétrica só podem ser montadas as fresas disponibilizadas pela Festool para o efeito.** Devido ao elevado perigo de ferimentos é proibida a utilização de outras fresas.
- Devem apenas utilizar-se fresas que correspondam à norma EN 847-1. Todas as ferramentas de fresar da Festool cumprem estas exigências.
- **Não se deve exceder o número máximo de rotações indicado na ferramenta de trabalho ou deve observar-se a faixa de rotações.** Um acessório que gira mais depressa do que o permitido pode partir-se e ser projetado.

- Não trabalhar em caso de defeito no sistema eletrónico da ferramenta elétrica, pois isso pode causar números de rotações excessivos. Identifica um sistema eletrónico defeituoso através da ausência de um arranque suave, se não for possível nenhuma regulação do número de rotações e em caso de produção de fumo ou cheiro de queima proveniente da máquina.



- **Use equipamento de proteção individual adequado:** proteção auditiva, óculos de proteção, máscara contra pó no caso de trabalhos com produção de pó.

2.3 Indicações de segurança da fresa

Generalidades

- Ao desembalar e embalar a ferramenta, bem como ao manejá-la (p. ex. montagem na máquina), proceder com muito cuidado. Risco de ferimentos devido a lâminas muito afiadas!
- Ao manejar a ferramenta, a utilização de luvas de proteção melhora a aderência na ferramenta e reduz o risco de ferimentos.
- Observe as indicações de segurança da sua máquina.
- Observe as normas de segurança válidas no seu país.
- **ADVERTÊNCIA!** Ferramentas com fissuras visíveis, lâminas embotadas ou danificadas não devem ser utilizadas.

Montagem e fixação

- As ferramentas têm de estar fixas de forma a que não se soltem durante a utilização.
- Introduza a ferramenta de fresar o máximo possível na pinça de fixação ou, pelo menos, até à marca no fuste da fresa.
- Ao efetuar a montagem da ferramenta deve estar garantido que a fixação ocorre na pinça de fixação da fresa e, que as lâminas, não entram em contacto entre si ou com os elementos de fixação.
- As porcas de fixação ou aperto devem ser apertadas mediante utilização de uma chave adequada e com o binário indicado pelo fabricante.
- Não é permitida a extensão da chave nem o aperto com auxílio de martelo.
- As superfícies de fixação têm de ser limpas de sujidades, gordura, óleo e água.

- Os parafusos tensores têm de ser apertados de acordo com as instruções do fabricante.

Manutenção e conservação

- Utilizar apenas peças sobresselentes originais da Festool.
- Reparações e trabalhos de lixagem só podem ser realizados por pessoas qualificadas.
- A construção da ferramenta não deve ser alterada.
- Para realizar reparações e trabalhos de lixagem deverá observar as indicações adicionais em www.festool.com.
- Retirar a resina da ferramenta e limpá-la regularmente (produto de limpeza com ph entre 4,5 e 8).
- As lâminas embotadas podem ser afiadas na superfície de fixação, até uma espessura mínima da lâmina de 1 mm.
- Transporte da ferramenta somente numa embalagem adequada - Perigo de ferimentos!

2.4 Valores de emissões

Os valores determinados de acordo com EN 62841 são tipicamente:

Nível de pressão acústica $L_{PA} = 81 \text{ dB(A)}$

Nível de potência acústica $L_{WA} = 92 \text{ dB(A)}$

Insegurança $K = 1,5 \text{ dB}$



CUIDADO

Ruído que surge ao trabalhar

Perturbação da audição

- Utilizar proteção auditiva.

Nível de emissão de vibrações a_h (soma vetorial em três direções) e insegurança K determinados segundo EN 62841:

Punho adicional $a_h < 2,5 \text{ m/s}^2$

$K = 1,5 \text{ m/s}^2$

Os valores de emissão indicados (vibração, ruído)

- servem de comparativo de ferramentas,
- são também adequados para uma avaliação provisória do coeficiente de vibrações e do nível de ruído durante a aplicação,
- representam as aplicações principais da ferramenta elétrica.

**CUIDADO**

Os valores de emissão podem divergir dos valores apresentados. Isto depende da utilização da ferramenta e do tipo de peça a trabalhar.

- ▶ Tem de ser avaliada a carga real durante todo o ciclo de trabalho.
- ▶ Dependendo da carga real, devem ser determinadas medidas de segurança adequadas para a proteção do operador.

3 Utilização de acordo com as disposições

A fresadora para arestas está prevista para a fresagem de acabamento e fresagem de perfis de madeira, plástico e materiais semelhantes.



Em caso de utilização incorreta, a responsabilidade é do utilizador.

3.1 Ferramentas de fresar

Tipo de avanço

MAN (avanço manual).

N.º rotações

Não se deve exceder o número máximo de rotações indicado na ferramenta ou deve observar-se a faixa de rotações.

Materiais

Madeira, plásticos. Observar as indicações do material na embalagem.

As ferramentas só devem ser utilizadas por pessoas com formação e experiência, que dominem o manuseamento das ferramentas.

4 Dados técnicos

Fresadora para arestas	OFK 700 EQ
Potência	720 W
N.º rotações	10 000 - 26 000 rpm
Número máx. de rotações (em vazio)	26 000 rpm
Ø do porta-ferramentas	6 - 8 mm
Ø da fresa, máx.	26 mm
Conexão da aspiração de pó Ø	27 mm
Inclinação da mesa de fresar	1,5°
Peso de acordo com EPTA-Procedure 01:2014:	2,2 kg

4.1 Ferramentas de fresar

Consultar os dados impressos na ferramenta de fresar.

As ferramentas de fresar foram fabricadas em conformidade com a norma EN 847-1:2017.

5 Elementos do aparelho

- [1-1] Interruptor de ativação/desativação
- [1-2] Bancada de guia
- [1-3] Punho adicional
- [1-4] Área de pega
- [1-5] Roda de ajuste do número de rotações
- [1-6] Conexão plug it

As figuras indicadas encontram-se no início do manual de instruções.

6 Colocação em funcionamento

**ADVERTÊNCIA****Tensão ou frequência inadmissível!****Perigo de acidente**

- ▶ A tensão da rede e a frequência da fonte de corrente devem estar de acordo com os dados da placa de identificação.
- ▶ Na América do Norte, só podem ser utilizadas ferramentas Festool com uma indicação de tensão de 120 V / 60 Hz.

**CUIDADO****Aquecimento da conexão plug it caso o fecho de baioneta não esteja completamente bloqueado****Risco de queimadura**

- ▶ Antes de ligar a ferramenta elétrica, assegurar que o fecho de baioneta está bem ligado ao cabo de ligação à rede e bloqueado.
- ▶ Conectar e desconectar o cabo de ligação à rede [2].

6.1 Ligar/desligar

O interruptor [1-1] serve de interruptor de ativação/desativação (I = LIGADO, 0 = DESLIGADO).

7 Ajustes



ADVERTÊNCIA

Perigo de ferimentos, choque elétrico

- ▶ Antes de efetuar qualquer trabalho na ferramenta retirar sempre a ficha da tomada!

7.1 Sistema eletrônico

Número de rotações constante

As rotações do motor pré-selecionadas são mantidas constantes de modo eletrônico. Deste modo, alcança-se uma velocidade constante, mesmo em caso de carga.

Regulação do número de rotações

Através da roda de ajuste [1-5], pode ajustar-se progressivamente o número de rotações na faixa de rotações (consultar o capítulo Dados técnicos). Deste modo, pode ajustar adequadamente a velocidade ao respetivo material. Observe também as especificações nas ferramentas de trabalho.

Vestígios de queimadura ou fusão no material podem ser evitados através da redução do número de rotações.

Proteção de reaquecimento

A proteção de reaquecimento instalada impede que a ferramenta elétrica volte a arrancar automaticamente após uma interrupção da tensão, com o interruptor de ativação/desativação premido. Neste caso, a ferramenta elétrica tem de ser primeiro desligada e, em seguida, novamente ligada.

Devido à proteção de reaquecimento integrada, não é possível ligar e desligar a ferramenta elétrica através de um módulo de interruptores externo.

7.2 Posição de trabalho

Posição de trabalho vertical [3A]+[9]

Para a fresagem de acabamento de revestimentos de superfícies assim como a fresagem de perfis.

Posição de trabalho horizontal [3B]+[8]

Para a fresagem de acabamento de revestimentos de faixa estreita (arestas), assim como a fresagem de perfis.

Mudar a posição de trabalho [3]

- ▶ Para a conversão é necessário mudar a bancada de guia [3-1], o dispositivo sensor [3-2] e a aspiração [3-3]+[4-1].

7.3 Aspiração



ADVERTÊNCIA

Perigo para a saúde devido a pó

- ▶ Nunca trabalhar sem aspiração.
- ▶ Observar as disposições nacionais.

Para as duas posições de trabalho é fornecida uma cobertura de aspiração [3-3]+[4-1]. Aqui pode ser conectado um aspirador móvel da Festool com um diâmetro do tubo flexível de 6 - 8 mm.

A cobertura de aspiração [4-1] pode ser fixa com os dois parafusos [4-2] em duas posições (rodada por 180°) na chapa [4-3].

CUIDADO! Se não for utilizado nenhum tubo flexível de aspiração antiestático, pode ocorrer um carregamento estático. O utilizador pode ser alvo de um choque elétrico e a eletrónica da ferramenta elétrica pode ser danificada.

7.4 Substituir a ferramenta de fresar



CUIDADO

Perigo de ferimentos na ferramenta de trabalho quente e afiada

- ▶ Não utilizar quaisquer ferramentas de trabalho embotadas e danificadas.
- ▶ Usar luvas de proteção ao manusear a ferramenta de trabalho.

Consultar a imagem [5].

7.5 Mudar a pinça de fixação

Com a pinça de fixação fornecida junto só podem ser fixas ferramentas com um diâmetro de fuste de 6 - 8 mm.

Consultar a imagem [6].

7.6 Ajustar a profundidade de fresagem [7]

- ▶ ① Abrir o botão giratório .
- ▶ ② Ajustar a bancada de guia [7-1] e o rolete de encosto [7-2] ou mola sensora [7-3] para a profundidade de fresagem pretendida.
- ▶ ③ Fechar o botão rotativo.

8 Trabalhar com a ferramenta elétrica



Durante o trabalho tenha em atenção todas as indicações de segurança iniciais assim como as seguintes regras:

- Conduzir a ferramenta elétrica contra a peça a trabalhar apenas quando estiver ligada.

- Para uma condução segura da ferramenta, agarre-a com ambas as mãos pela carcaça do motor e pela cabeça da caixa de engrenagens ou pelo punho adicional **[1-3]**.
- Prestar atenção para que o rolete de encosto ou mola sensora não toque na ferramenta de fresar.
- **Antes de pousar a ferramenta elétrica, aguarde até que esta pare por completo.** A ferramenta de trabalho pode ficar presa e provocar a perda de controlo sobre a ferramenta elétrica.
- Fresar apenas em contrarotação (sentido de avanço da ferramenta elétrica no sentido de corte da ferramenta).

8.1 Fresar

- Conduzir a ferramenta elétrica com avanço uniforme ao longo da peça a trabalhar. A bancada de guia e o rolete de encosto ou mola sensora devem estar sempre encostados na peça a trabalhar (imagem **[8]+[9]**).

Mola sensora

Para arestas retas e rugosas.

Rolete de encosto

Para arestas arqueadas da peça a trabalhar.

- ❗ Para que o revestimento da placa não fique danificado durante a fresagem de arestas, a mesa de guia fornecida de série é inclinada em 1,5°. Para fresagens exatamente em esquadria, está disponível uma mesa de guia com inclinação de 0° como acessório.

9 Manutenção e conservação



ADVERTÊNCIA

Perigo de ferimentos, choque elétrico

- Antes de efetuar quaisquer trabalhos de manutenção e conservação, retirar sempre a ficha da tomada de corrente!
- Todos os trabalhos de manutenção e reparação que requeiram a abertura da caixa só podem ser realizados por uma oficina de Serviço Após-Venda autorizada.



Serviço Após-Venda e Reparação somente pelo fabricante ou oficinas de serviço certificadas. Endereço mais próximo em: www.festool.pt/serviço

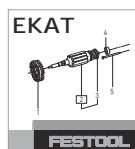

Utilizar apenas peças sobresselentes originais da Festool! Referência em: www.festool.pt/serviço

- Dispositivos de proteção e peças que estejam danificados têm de ser reparados ou substituídos de forma competente por uma oficina especializada credenciada, contanto que não seja dada nenhuma outra indicação no manual de instruções.
- Para assegurar a circulação do ar, as aberturas do ar de refrigeração na carcaça do motor devem ser mantidas sempre desobstruídas e limpas.
- A ferramenta está equipada com carvões especiais que se desativam automaticamente. Se estes estiverem gastos, ocorre um corte automático da corrente e a ferramenta é imobilizada.

10 Acessórios

Utilize apenas ferramentas de trabalho e acessórios originais Festool. A utilização de ferramentas de trabalho de qualidade inferior e acessórios de outras marcas pode aumentar o perigo de ferimentos e provocar desequilíbrios consideráveis que pioram a qualidade dos resultados de trabalho e aumentam o desgaste da ferramenta elétrica.

Os números de encomenda para acessórios e ferramentas encontram-se no seu catálogo Festool ou na Internet em www.festool.pt.

11 Meio ambiente



Não deite a ferramenta no lixo doméstico! Encaminhar as ferramentas, acessórios e embalagens para reaproveitamento ecológico. Respeitar as normas nacionais em vigor.

De acordo com a Diretiva Europeia sobre resíduos de equipamentos elétricos e eletrónicos e a sua transposição para a legislação nacional, as ferramentas elétricas usadas devem ser recolhidas separadamente e sujeitas a uma reciclagem que proteja o meio ambiente.

Informações sobre os pontos de recolha para uma eliminação correta podem ser encontradas em www.festool.pt/recycling.

Informações sobre REACH: www.festool.pt/reach

Оглавление

1	Символы.....	64
2	Указания по технике безопасности.....	64
3	Применение по назначению.....	66
4	Технические данные.....	66
5	Составные части инструмента.....	66
6	Подготовка к работе.....	66
7	Настройки.....	67
8	Работа с электроинструментом.....	68
9	Обслуживание и уход.....	68
10	Оснастка.....	68
11	Окружающая среда.....	69

1 Символы



Предупреждение об общей опасности



Предупреждение об ударе током



Прочтите руководство по эксплуатации и указания по технике безопасности!



Маркировка EAC: Подтверждает соответствие электроинструмента основным требованиям директив Евразийского экономического союза.



TR066

Украинский символ SEPRO подтверждает соответствие электроинструмента основным требованиям директив Украины.



Используйте защитные наушники!



При смене рабочего инструмента надевайте защитные перчатки!



Работайте в респираторе!



Работайте в защитных очках!



Отсоединение сетевого кабеля



Подсоединение сетевого кабеля



Класс защиты II



Не выбрасывайте вместе с бытовыми отходами.



Маркировка CE: Подтверждает соответствие электроинструмента основным требованиям директив ЕС.



Инструкция, рекомендация



Инструкция по использованию

2 Указания по технике безопасности

2.1 Общие указания по технике безопасности для электроинструментов



ОСТОРОЖНО! Прочтите все указания по технике безопасности и инструкции.

Неточное соблюдение указаний может стать причиной удара электрическим током, пожара и/или серьезных травм.

Сохраняйте все указания по технике безопасности и инструкции для следующего пользователя.

Используемый в указаниях по технике безопасности термин «электроинструмент» относится к сетевым электроинструментам (с сетевым кабелем) и аккумуляторным электроинструментам (без сетевого кабеля).

2.2 Указания по технике безопасности при пользовании инструментом

- **Обязательно держите электроинструмент за изолированные рукоятки, т. к. фреза может зацепить собственный кабель питания.** При контакте с токопроводящим проводом металлические части инструмента могут оказаться под напряжением и стать причиной поражения электрическим током.
- **Фиксируйте заготовку струбцинами или другими подходящими средствами на устойчивой опоре.** Недостаточно удерживать заготовку одной лишь рукой, в этом случае заготовка остаётся неустойчивой, и Вы можете потерять контроль над ней.
- Диаметр хвостовика рабочего инструмента должен соответствовать зажимной канге.
- Работайте электроинструментом только с правильно установленной опорной пластиной и вытяжным кожухом
- **Устанавливайте на машинку только фрезы, предлагаемые Festool.** Применение других фрез из-за повышенной травматичности запрещено.
- Используйте только фрезы, которые соответствуют требованиям EN 847-1. Все

фрезы Festool удовлетворяют этим требованиям.

- **Не допускайте превышения максимальной частоты вращения фрезы, соблюдайте диапазон частоты вращения.** Оснастка, вращающаяся с большей, чем допустимо скоростью, может треснуть и разлететься в стороны.
- Запрещается работать при неисправной электронике электроинструмента, т. к. это может привести к чрезмерному увеличению частоты вращения. Неисправность электронного блока можно определить по отсутствию плавного пуска, невозможности регулировки частоты вращения вала двигателя и по дымлению или запаху гари из машинки.



При работах с образованием пыли используйте подходящие средства индивидуальной защиты: защитные наушники, защитные очки, респиратор.

2.3 Правила техники безопасности при обращении с фрезами

Общие сведения

- При распаковке и упаковывании инструмента, а также при обращении (напр., при установке машинки) действуйте с чрезвычайной осторожностью. Опасность травмирования острыми кромками!
- При обращении с инструментом надевайте защитные перчатки, чтобы уменьшить опасность травмирования и повысить надёжность хвата.
- Соблюдайте правила безопасного обращения с машинкой.
- Соблюдайте действующие в Вашей стране правила техники безопасности.
- **ОСТОРОЖНО!** Запрещается использовать диски с видимыми царапинами, с затупившимися или повреждёнными режущими кромками.

Монтаж и крепление

- Рабочие инструменты нужно зажимать так, чтобы они не отсоединились в процессе работы.
- Вставьте фрезу в открытую зажимную цангу до упора, как минимум до отметки (x) на хвостовике фрезы.
- При установке фрезы проследите за её правильным зажимом в зажимной цанге

и за тем, чтобы режущие кромки не касались друг друга или зажимных элементов.

- Зажимные или крепёжные гайки затягивайте подходящим ключом, соблюдая предписанный изготовителем крутящий момент.
- Нельзя удлинять ключ или использовать молоток для затягивания гайки.
- Зажимные поверхности нужно очищать от следов грязи, жира, масла и воды.
- Момент затяжки стяжных винтов см. в инструкции изготовителя.

Обслуживание и уход

- Используйте только оригинальные запасные части Festool.
- Поручайте ремонт и заточку инструмента только квалифицированным специалистам.
- Запрещается вносить изменения в конструкцию инструмента.
- При выполнении ремонта и заточки инструмента соблюдайте дополнительные указания на www.festool.ru.
- Необходимо регулярно удалять смолу с инструмента и чистить его средством с рН-показателем 4,5–8.
- Затупившиеся зубья можно затачивать по передней грани до остаточной толщины 1 мм.
- Транспортировать инструмент можно только в подходящей упаковке — опасность травмирования!

2.4 Уровни шума

Значения, определённые по EN 62841, как правило составляют:

Уровень звукового давления $L_{pA} = 81$ дБ(А)

Уровень мощности звуковых колебаний $L_{WA} = 92$ дБ(А)

Погрешность $K = 1,5$ дБ



ВНИМАНИЕ

Шум, возникающий при работе

Повреждение органов слуха

► Работайте в защитных наушниках.

Значение вибрации a_h по трём осям (векторная сумма) и коэффициент погрешности K , определённые по EN 62841:

Дополнительная рукоятка $a_h < 2,5$ м/с²

$K = 1,5$ м/с²

Указанные значения уровня шума/вибрации

- служат для сравнения инструментов;
- можно также использовать для предварительной оценки шумовой и вибрационной нагрузки во время работы;
- отражают основные области применения электроинструмента.



ВНИМАНИЕ

Фактические уровни шума и вибрации могут отклоняться от приведённых здесь значений. Это зависит от условий использования инструмента и от обрабатываемого материала.

- Необходимо оценить шумовое воздействие в реальных условиях эксплуатации с учётом всех этапов производственного цикла.
- Исходя из оценки шумового воздействия в реальных условиях эксплуатации, необходимо предпринимать соответствующие меры по охране труда работников.

3 Применение по назначению

Кромочный фрезер предназначен для фрезерования заподлицо и профильного фрезерования древесины, пластмассы и подобных материалов.



Ответственность за использование не по назначению несёт пользователь.

Инструмент сконструирован для профессионального применения.

3.1 Фрезы

Вид подачи

РУЧН (подача вручную).

Число оборотов

Не превышайте указанную на рабочем инструменте максимальную частоту вращения, не выходите за границы диапазона частоты вращения вала.

Материалы

древесина, пластик. Соблюдайте указания, приведённые на упаковке.

К работе должны допускаться только специально обученные мастера, имеющие опыт обращения с инструментами.

4 Технические данные

Кромочный фрезер	OFK 700 EQ
Мощность	720 Вт
Число оборотов	10 000— 26 000 об/мин
Число оборотов хол. хода, макс.	26 000 об/мин
Ø зажимного патрона	6—8 мм
Ø фрезы, макс.	26 мм
Ø разъёма пылеудаления	27 мм
Наклон опорной пластины	1,5°
Масса согласно процедуре ЕРТА 01:2014:	2,2 кг

Дата производства - см. этикетку инструмент

4.1 Фрезы

См. надпись на фрезе.

Фрезы изготовлены в соответствии со стандартом EN 847-1:2017.

5 Составные части инструмента

- [1-1] Кнопка включения/выключения
- [1-2] Опорная пластина
- [1-3] Дополнительная рукоятка
- [1-4] Места для хвата
- [1-5] Колесо регулировки частоты вращения
- [1-6] Разъём plug-it

Иллюстрации находятся в начале руководства по эксплуатации.

6 Подготовка к работе



ПРЕДУПРЕЖДЕНИЕ

Недопустимое напряжение или частота!

Опасность несчастного случая

- Сетевое напряжение и частота источника тока должны соответствовать данным, указанным на заводской табличке.
- В Северной Америке можно использовать только электроинструменты Festool с характеристикой по напряжению 120 В / 60 Гц.

**ВНИМАНИЕ**

Нагревание разъема plug it при неполностью заблокированном байонетном замке
Опасность ожога

Опасность ожогов

- ▶ Перед включением электроинструмента убедитесь в том, что байонетный замок на сетевом кабеле полностью закрыт и заблокирован.
- ▶ Подсоединение и отсоединение сетевого кабеля [2].

6.1 Включение/выключение

Выключатель [1-1] имеет два положения (I = ВКЛ, 0 = ВЫКЛ).

7 Настройки**ПРЕДУПРЕЖДЕНИЕ**

Опасность травмирования, поражение электрическим током

- ▶ Перед началом любых работ на машинке всегда вынимайте вилку из розетки!

7.1 Электроника**Постоянная скорость вращения**

Предустановленная скорость вращения электродвигателя поддерживается на постоянном уровне с помощью электроники. Благодаря этому даже под нагрузкой обеспечивается постоянная скорость.

Регулятор частоты вращения вала двигателя

Число оборотов плавно настраивается с помощью регулировочного колеса [1-5] в заданном диапазоне (см. раздел «Технические данные»). Благодаря этому устанавливается оптимальная скорость для обработки конкретного материала. Соблюдайте указания на рабочих инструментах.

Следы обгорания или оплавления на материале можно предотвратить, уменьшив частоту вращения двигателя.

Защита от повторного пуска

Встроенная защита от повторного пуска предотвращает повторный автоматический пуск электроинструмента после прерывания подачи тока при нажатом выключателе. В этом случае электроинструмент необходимо сначала выключить, а затем снова включить.

Встроенная защита от повторного пуска предотвращает включение/выключение элект-

троинструмента через внешний модуль включения.

7.2 Рабочее положение**Вертикальное рабочее положение [3А]+[9]**

Для фрезерования заподлицо панелей с покрытиями и для профильного фрезерования.

Горизонтальное рабочее положение [3В]+[8]

Для фрезерования заподлицо кромочной ленты и для профильного фрезерования.

Смена рабочего положения [3]

- ▶ Для переоснащения опорной пластины [3-1] переставьте контактное приспособление [3-2] и систему пылеудаления [3-3]+[4-1].

7.3 Пылеудаление**ПРЕДУПРЕЖДЕНИЕ**

Опасность для здоровья при контакте с пылью

- ▶ Работать без системы пылеудаления запрещается.
- ▶ Соблюдайте национальные предписания.

Для обоих рабочих положений в комплект поставки входит вытяжной кожух [3-3]+[4-1]. К нему можно подсоединить пылеудаляющий аппарат Festool с диаметром шланга 6—8 мм. Вытяжной кожух [4-1] можно закрепить двумя винтами [4-2] в двух положениях (с поворотом на 180°) на пластине [4-3].

ВНИМАНИЕ! При использовании не антистатического шланга возможно накопление статического заряда, в результате чего пользователь может получить удар электрическим током, а электронные компоненты электроинструмента — повреждения.

7.4 Смена фрезы**ВНИМАНИЕ**

Опасность травмирования сильно нагревающимся и острым рабочим инструментом

- ▶ Не используйте затупившиеся и неисправные рабочие инструменты.
- ▶ При работе с инструментом пользуйтесь защитными перчатками.

См. рис. [5].

7.5 Замена зажимной цанги

Зажимная цанга из комплекта поставки предназначена для зажимания инструмента только с диаметром хвостовика 6—8 мм.

См. рис. [6].

7.6 Регулировка глубины фрезерования [7]

- ▶ ❶ Расфиксируйте винт-барашек.
- ▶ ❷ Отрегулируйте опорную пластину [7-1] и контактный ролик [7-2]/контактную пластину [7-3] на нужную глубину фрезерования.
- ▶ ❸ Затяните винт-барашек.

8 Работа с электроинструментом

 При выполнении работ соблюдайте все вышеупомянутые указания по технике безопасности, а также следующие правила:

- Подводите электроинструмент к заготовке только во включённом состоянии.
- Для уверенного ведения машинки удерживайте её двумя руками за корпус двигателя и кожух редуктора или за дополнительную рукоятку [1-3].
- Следите за тем, чтобы контактный ролик/контактная пластина не касались фрезы.
- **Перед тем как положить инструмент, подождите, пока вал двигателя полностью остановится.** В противном случае возможно зацепление вращающихся деталей, что приведёт к потере контроля над инструментом.
- Работайте только со встречной подачей (ведите электроинструмент в направлении движения резания инструмента).

8.1 Фрезерование

- ▶ Ведите электроинструмент с равномерной подачей вдоль заготовки. Опорная пластина и контактный ролик/контактная пластина должны постоянно прилегать к заготовке (рис. [8]+[9]).

Контактная пластина

Для прямых шероховатых кромок.

Контактный ролик

Для криволинейных кромок.

- ❗ Во избежание повреждения покрытия плит при обработке кромок опорная пластина из комплекта поставки имеет наклон 1,5°. Для фрезерования точно под прямым углом предлагается опорная пластина с наклоном 0° (оснастка).

9 Обслуживание и уход

ПРЕДУПРЕЖДЕНИЕ

Опасность травмирования, поражение электрическим током

- ▶ Перед началом любых работ по ремонту и техническому обслуживанию устройства вынимайте вилку из розетки!
- ▶ Все работы по ремонту и техническому обслуживанию, которые требуют открывания корпуса устройства, должны выполняться только специалистами авторизованной мастерской Сервисной службы.



Сервисное обслуживание и ремонт

должны выполняться только специалистами фирмы-изготовителя или в сервисной мастерской. Адрес ближайшей мастерской см. на: www.festool.ru/сервис

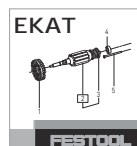

Используйте только оригинальные запасные части Festool! № для заказа на: www.festool.ru/сервис

- ▶ Ремонт или замена повреждённых защитных приспособлений и деталей должны выполняться в авторизованной ремонтной мастерской, если другое не указано в руководстве по эксплуатации.
- ▶ Для обеспечения циркуляции воздуха отверстия для охлаждения в корпусе двигателя всегда должны быть открытыми и чистыми.
- ▶ Машинка оснащена самоотключающимися угольными щётками. При их полном износе автоматически прекращается подача тока и инструмент прекращает работу.

10 Оснастка

Используйте только оригинальные рабочие инструменты и оснастку Festool. Использование рабочих инструментов и оснастки более низкого качества может привести к травмированию и значительному дисбалансу, который отрицательно сказывается на качестве работы и сокращает срок службы электроинструмента.

Номера принадлежностей и инструментов для заказа находятся в каталоге Festool или на веб-сайте www.festool.ru.

11 Окружающая среда



Не выбрасывайте инструмент вместе с бытовыми отходами! Обеспечьте экологически безопасную утилизацию инструментов, оснастки и упаковки. Соблюдайте действующие национальные предписания.

Согласно директиве ЕС об отходах электрического и электронного оборудования, а также гармонизированным национальным стандартам отслужившие свой срок электроинструменты должны утилизироваться отдельно и направляться на экологически безопасную переработку.

Информацию о пунктах приёма и надлежащей утилизации см. на www.festool.ru/recycling.















Информация по директиве REACH:

www.festool.ru/reach

Obsah

1	Symboly.....	70
2	Bezpečnostní pokyny.....	70
3	Použití v souladu s určením.....	71
4	Technické údaje.....	72
5	Prvky zařízení.....	72
6	Uvedení do provozu.....	72
7	Nastavení.....	72
8	Práce s elektrickým nářadím.....	73
9	Údržba a ošetřování.....	73
10	Příslušenství.....	74
11	Životní prostředí.....	74

1 Symboly

-  Varování před všeobecným nebezpečím
-  Varování před úrazem elektrickým proudem
-  Přečtěte si návod k použití, bezpečnostní pokyny!
-  Noste chrániče sluchu!
-  Při výměně nástroje noste ochranné rukavice!
-  Používejte respirátor!
-  Noste ochranné brýle!
-  Odpojení síťového kabelu
-  Připojení síťového kabelu
-  Třída ochrany II
-  Nevyhazujte do domovního odpadu.
-  Značka CE: Potvrzuje shodu elektrického nářadí se směrnicemi Evropského společenství.
-  Rada, upozornění
-  Instruktažní návod

2 Bezpečnostní pokyny**2.1 Všeobecné bezpečnostní pokyny pro elektrické nářadí**

 **VÝSTRAHA! Přečtěte si všechny bezpečnostní pokyny a instrukce.** Nedodržování bezpečnostních pokynů a instrukcí může způsobit úraz elektrickým proudem, požár a/nebo těžká poranění.

Všechny bezpečnostní pokyny a instrukce uschovejte, abyste je mohli použít i v budoucnosti.

Pojem „elektrické nářadí“ používaný v bezpečnostních pokynech se vztahuje na síťové elektrické nářadí (se síťovým kabelem) nebo na akumulátorové nářadí (bez síťového kabelu).

2.2 Bezpečnostní pokyny specifické pro dané nářadí

- **Elektrické nářadí držte jen za izolované plochy pro uchopení, protože fréza může zasáhnout vlastní přívodní kabel.** Kontaktem s vedením pod napětím se mohou pod napětí dostat i kovové části nářadí, což by mohlo způsobit úraz elektrickým proudem..
- **Obrobek upevněte a zajistěte pomocí svěrek nebo jiným způsobem ke stabilnímu podkladu.** Když budete obrobek držet pouze rukou nebo proti tělu, bude nestabilní, což může vést ke ztrátě kontroly.
- Upínejte jen nástroje s průměrem stopky, pro který je kleštinové pouzdro určeno.
- Elektrické nářadí používejte jen s řádně namontovaným vodicím stolem a krytem odsávání
- **Do elektrického nářadí se smí montovat pouze frézy, které pro něj nabízí firma Festool.** Použití jiných fréz je zakázáno kvůli většímu nebezpečí poranění.
- Je povoleno používat jen frézy, které splňují EN 847-1. Všechny frézy Festool tyto požadavky splňují.
- **Nesmí se překračovat maximální otáčky uvedené na nástroji, resp. musí se dodržovat rozsah otáček.** Příslušenství, které se otáčí rychleji, než je přípustné, může prasknout a rozletět se.
- V případě vadné elektroniky s elektrickým nářadím nepracujte, protože to může vést k nadměrným otáčkám. Vadnou elektroniku poznáte podle toho, že neprobíhá měkký rozběh, není možná regulace otáček a z nářadí vychází kouř nebo zápach spáleniny.



Používejte vhodné osobní ochranné pomůcky: chrániče sluchu, ochranné brýle, respirátor při prašných pracích.

2.3 Bezpečnostní pokyny pro frézy

Obecné informace

- Při vybalování a balení nástroje a při manipulaci s ním (např. upínání do náradí) postupujte s krajní opatrností. Nebezpečí poranění o velmi ostré břity!
- Nošením ochranných rukavic při manipulaci s nástrojem se zlepšuje bezpečné uchopení nástroje a ještě více se snižuje riziko poranění.
- Dodržujte bezpečnostní pokyny pro náradí.
- Dodržujte bezpečnostní předpisy platné ve vaší zemi.
- **VÝSTRAHA!** Nástroje s viditelnými prasklinami, s tupými nebo poškozenými břity se nesmějí používat.

Montáž a upevnění

- Nástroje musí být upnuté tak, aby se při provozu neuvolnily.
- Frézu nasadte do upínací kleštiny co možná nehlouběji, resp. minimálně ke značce na stopce frézy.
- Při montáži nástroje musí být zajištěno, aby byl upnutý v upínací kleštině frézky a aby se břity vzájemně nedotýkaly nebo aby se nedotýkaly upínacích prvků.
- Upínací šrouby nebo upevňovací matice je třeba utahovat za použití vhodných klíčů a s utahovacím momentem uvedeným výrobcem.
- Prodloužení klíče nebo utahování pomocí úderů kladiva není přípustné.
- Upínací plošky se musí vyčistit, aby se zbavily nečistot, tuku, oleje a vody.
- Upínací šrouby se musí utahovat podle návodů výrobce.

Údržba a ošetřování

- Používejte jen originální náhradní díly Festool.
- Opravy a ostření smí provádět pouze odborníci.
- Konstrukce nástroje se nesmí změnit.
- Při opravách a ostření dodržujte další pokyny na www.festool.cz.
- Z povrchu nástroje pravidelně odstraňujte pryskyřici a čistěte ho (čisticí prostředky s hodnotou pH od 4,5 do 8).

- Tupé břity lze na čele ostřit do minimální tloušťky břitu 1 mm.
- Nástroj přepravujte jen ve vhodném obalu – nebezpečí poranění!

2.4 Hodnoty emisí

Hodnoty zjištěné podle EN 62841 představují typicky:

Hladina akustického tlaku	$L_{PA} = 81 \text{ dB(A)}$
Hladina akustického výkonu	$L_{WA} = 92 \text{ dB(A)}$
Nejistota	$K = 1,5 \text{ dB}$



UPOZORNĚNÍ

**Při práci vzniká hluk
Poškození sluchu**

- Používejte ochranu sluchu.

Hodnota vibrací a_h (součet vektorů ve třech směrech) a nejistota K zjištěné podle EN 62841:

Přídavná rukojeť	$a_h < 2,5 \text{ m/s}^2$
	$K = 1,5 \text{ m/s}^2$

Uvedené emitované hodnoty (vibrace, hlučnost)

- slouží k porovnání náradí,
- jsou vhodné také pro předběžné posouzení zatížení vibracemi a hlukem při použití náradí,
- vztahují se k hlavním druhům použití elektrického náradí.



UPOZORNĚNÍ

Hodnoty emisí se mohou od uvedených hodnot lišit. Závisí to na použití náradí a druhu obrobku.

- Je nutné posoudit skutečné zatížení během celého provozního cyklu.
- V závislosti na skutečném zatížení je nutné stanovit vhodná bezpečnostní opatření na ochranu pracovníka.

3 Použití v souladu s určením

Hranová frézka je určena pro zarovnávací frézování a frézování profilů do dřeva, plastu a podobných materiálů.



Při použití v rozporu s určeným účelem přebírá odpovědnost uživatel.

3.1 Frézovací nástroje

Druh posuvu

MAN (ruční posuv).

Otáčky

Nesmí se překračovat maximální otáčky uvedené na nástroji, resp. musí se dodržovat rozsah otáček.

Materiály

Dřevo, plasty. Řiďte se pokyny ohledně materiálu na obalu.

Nástroje smí používat pouze vyškolené a zkušené osoby, které ovládají zacházení s nástroji.

4 Technické údaje

Hranová frézka	OFK 700 EQ
Výkon	720 W
Otáčky	10 000– 26 000 min ⁻¹
Otáčky max. (volnoběh)	26 000 min ⁻¹
Ø upínání nástrojů	6–8 mm
Ø frézy, max.	26 mm
Ø přípojky pro odsávání prachu	27 mm
Sklon stolu frézky	1,5°
Hmotnost podle EPTA-Procedure 01:2014:	2,2 kg

4.1 Frézovací nástroje

Viz potisk na fréze.

Frézovací nástroje odpovídají normě EN 847-1:2017.

5 Prvky zařízení

- [1-1]** Vypínač
- [1-2]** Vodicí deska
- [1-3]** Přídavná rukojeť
- [1-4]** Plocha pro uchopení
- [1-5]** Kolečko pro nastavení otáček
- [1-6]** Přípojka plug it

Uvedené obrázky se nacházejí na začátku návodu k použití.

6 Uvedení do provozu



VAROVÁNÍ

Nepřípustné napětí nebo nepřípustná frekvence!

Nebezpečí úrazu

- Síťové napětí a frekvence zdroje elektrické energie musí souhlasit s údaji na typovém štítku.
- V Severní Americe se smí používat pouze nářadí Festool s napětím 120 V / 60 Hz.



UPOZORNĚNÍ

Zahřívání přípojky plug it při nedokonale zajištěném bajonetovém uzávěru

Nebezpečí popálení

- Před zapnutím elektrického nářadí zkontrolujte, zda je bajonetový uzávěr na síťovém kabelu úplně zavřený a zajištěný.
- Připojení a odpojení síťového kabelu **[2]**.

6.1 Zapnutí/vypnutí

Spínač **[1-1]** slouží k zapínání a vypínání (I = zapnuto, 0 = vypnuto).

7 Nastavení



VAROVÁNÍ

Nebezpečí poranění elektrickým proudem

- Před prováděním jakýchkoli prací na nářadí vytáhněte síťovou zástrčku ze zásuvky!

7.1 Elektronika

Konstantní otáčky

Předvolené otáčky motoru jsou elektronicky udržovány na konstantní hodnotě. Výsledkem je dosažení konstantní rychlosti i při zatížení.

Regulace otáček

Otáčky lze pomocí ovládacího kolečka **[1-5]** plynule nastavovat v rozsahu otáček (viz kapitolu Technické údaje). Můžete tak rychlost optimálně přizpůsobit příslušnému materiálu. Řiďte se také údaji na nástrojích.

Vzniku stop po spálení nebo tavení materiálu lze zabránit snížením otáček.

Ochrana proti opětovnému spuštění

Integrovaná ochrana proti opětovnému spuštění zabraňuje tomu, aby se elektrické nářadí po přerušení napájení při stisknutí vypínači znovu samo spustilo. Elektrické nářadí se musí

v takovém případě nejdříve vypnout a potom opět zapnout.

Na základě integrované ochrany proti opětovnému spuštění nelze elektrické nářadí zapínat a vypínat pomocí externího spínacího modulu.

7.2 Pracovní poloha

Svislá pracovní poloha [3A]+[9]

Pro zarovnávací frézování povrchové úpravy a frézování profilů.

Vodorovná pracovní poloha [3B]+[8]

Pro zarovnávací frézování úzkých ploch u povrchové úpravy (náklížků) a frézování profilů.

Změna pracovní polohy [3]

- ▶ Přestavte vodící stůl [3-1], vodící dotykové zařízení [3-2] a odsávání [3-3]+[4-1].

7.3 Odsávání



VAROVÁNÍ

Ohrožení zdraví působením prachu

- ▶ Nikdy nepracujte bez odsávání.
- ▶ Dodržujte národní předpisy.

Pro obě pracovní polohy se dodává jeden kryt odsávání [3-3]+[4-1]. K němu lze připojit mobilní vysavač Festool s průměrem hadice 6–8 mm.

Kryt odsávání [4-1] lze dvěma šrouby [4-2] upevnit ve dvou polohách (otočený o 180°) k plechu [4-3].

POZOR! Když se nepoužívá antistatická sací hadice, může docházet k elektrostatickým výbojům. Uživatel může dostat zásah elektrickým proudem a může se poškodit elektronika elektrického nářadí.

7.4 Výměna frézy



UPOZORNĚNÍ

Nebezpečí poranění o horký a ostrý nástroj

- ▶ Nepoužívejte tupé a vadné nástroje.
- ▶ Při manipulaci s nástrojem noste ochranné rukavice.

Viz obrázek [5].

7.5 Výměna upínací kleštiny

Pomocí dodané upínací kleštiny se smí upínat pouze nástroje s průměrem stopky 6–8 mm.

Viz obrázek [6].

7.6 Nastavení hloubky frézování [7]

- ▶ ① Povolte otočný knoflík .
- ▶ ② Vodící stůl [7-1] a snímací váleček [7-2], resp. vodící dotykovou pružinu [7-3] nastavte na požadovanou hloubku frézování.

- ▶ ③ Utáhněte otočný knoflík.

8 Práce s elektrickým nářadím



Při práci dodržujte všechny bezpečnostní pokyny uvedené za začátku, včetně následujících zásad:

- Elektrické nářadí vedte proti obrobku, jen pokud je zapnuté.
- Pro bezpečné vedení držte nářadí oběma rukama za kryt motoru a převodovou hlavu, resp. přídatnou rukojeť [1-3].
- Dbejte na to, aby se snímací váleček, resp. vodící dotyková pružina nedotýkaly frézy.
- **Než elektrické nářadí odložíte, počkejte, dokud se nezastaví.** Nástroj se může zaháknout a způsobit ztrátu kontroly nad elektrickým nářadím.
- Frézujte pouze nesousledně (směr posuvu elektrického nářadí ve směru řezání nástroje).

8.1 Frézování

- ▶ Vedte elektrické nářadí se stejnoměrným posuvem podél obrobku. Vodící stůl a snímací váleček, resp. vodící dotyková pružina segment musí neustále doléhat k obrobku (obrázek [8]+[9]).

Vodící dotyková pružina

Pro rovné a drsné hrany obrobku.

Snímací váleček

Pro zaoblené hrany obrobku.

- ① Aby se při frézování hran nepoškodila povrchová úprava desky, je sériově dodávaný vodící stůl nakloněný v úhlu 1,5°. Pro frézování přesně v pravém úhlu lze jako příslušenství zakoupit vodící stůl se sklonem 0°.

9 Údržba a ošetřování



VAROVÁNÍ

Nebezpečí poranění elektrickým proudem

- ▶ Před jakýmkoli prací údržby a opravami vytáhněte vždy síťovou zástrčku ze zásuvky!
- ▶ Všechny práce údržby a opravy, které vyžadují otevření krytu, smí provádět pouze autorizovaný zákaznický servis.



Servis a opravy smí provádět pouze výrobce nebo servisní dílny. Nejbližší adresu najdete na: www.festool.cz/sluzby

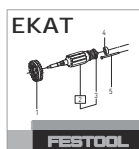

Používejte jen originální náhradní díly Festool! Obj. č. na: www.festool.cz/sluzby

- ▶ Poškozené ochranné prvky a díly musejí být odborně opraveny nebo vyměněny kvalifikovaným servisem, pokud není v návodu k obsluze uvedeno jinak.
- ▶ Pro zajištění cirkulace vzduchu musí být chladicí otvory neustále volné a čisté.
- ▶ Nářadí je vybaveno speciálními samovypínacími uhlíky. Jsou-li opotřebené, automaticky se přeruší napájení a nářadí se zastaví.

10 Příslušenství

Používejte pouze originální nástroje a příslušenství Festool. Používáním méně kvalitních nástrojů a příslušenství od jiných výrobců se může zvýšit nebezpečí poranění a dojít k výraznému nevyvážení, na základě kterého se zhorší kvalita pracovních výsledků a zvýší opotřebení elektrického nářadí.

Objednací čísla pro příslušenství a nářadí naleznete ve svém katalogu Festool nebo na internetu na www.festool.cz.

11 Životní prostředí



Nářadí nevyhazujte do domovního odpadu! Nářadí, příslušenství a obaly odevzdejte k ekologické recyklaci. Dodržujte platné vnitrostátní předpisy.

Podle evropské směrnice o odpadních elektrických a elektronických zařízeních a provádění v národním právu se musí staré elektrické nářadí shromažďovat odděleně a odevzdat k ekologické recyklaci.















Informace o sběrných místech pro řádnou likvidaci najdete na www.festool.cz/recycling.

Informace k REACH: www.festool.cz/reach

Spis treści

1	Symbole.....	75
2	Uwagi dotyczące bezpieczeństwa.....	75
3	Użycie zgodne z przeznaczeniem.....	77
4	Dane techniczne.....	77
5	Elementy urządzenia.....	77
6	Rozruch.....	77
7	Ustawienia.....	78
8	Praca z narzędziem elektrycznym.....	79
9	Konserwacja i utrzymanie w należytym stanie.....	79
10	Wyposażenie.....	79
11	Środowisko.....	80

1 Symbole

-  Ostrzeżenie przed ogólnym zagrożeniem
-  Ostrzeżenie przed porażeniem prądem
-  Przeczytać instrukcję obsługi i wskazówki dotyczące bezpieczeństwa!
-  Należy nosić ochronniki słuchu!
-  Przy wymianie narzędzia należy nosić rękawice ochronne!
-  Należy stosować ochronę dróg oddechowych!
-  Należy nosić okulary ochronne!
-  Odłączanie przewodu zasilającego
-  Podłączanie przewodu zasilającego
-  Klasa zabezpieczenia II
-  Nie wyrzucać razem z odpadami domowymi.
-  Oznakowanie CE: potwierdza zgodność elektronarzędzia z wytycznymi Wspólnoty Europejskiej.
-  Zalecenie, wskazówka
-  Instrukcja postępowania

2 Uwagi dotyczące bezpieczeństwa

2.1 Ogólne wskazówki bezpieczeństwa dotyczące elektronarzędzi

 **OSTRZEŻENIE! Należy przeczytać wszystkie wskazówki i instrukcje dotyczące bezpieczeństwa.** Nieprzestrzeganie wskazówek i instrukcji dotyczących bezpieczeństwa może doprowadzić do porażenia prądem, pożaru i/ lub powstania ciężkich obrażeń ciała. **Wszystkie wskazówki i instrukcje dotyczące bezpieczeństwa należy zachować do wykorzystania w przyszłości.**

Używane w niniejszych wskazówkach dotyczących bezpieczeństwa pojęcie „elektonarzędzie” odnosi się do narzędzi elektrycznych zasilanych z sieci (z przewodem zasilającym) i do narzędzi elektrycznych zasilanych z akumulatora (bez przewodu zasilającego).

2.2 Wskazówki dotyczące bezpieczeństwa właściwe dla urządzenia

- **Trzymać elektronarzędzie za izolowane uchwyty, ponieważ frez może natrafić na przewód przyłączeniowy własnego urządzenia.** Zetknięcie z przewodem przewodzącym prąd elektryczny może spowodować, że metalowe elementy urządzenia znajdą się pod napięciem, co mogłoby doprowadzić do porażenia prądem.
- **Element obrabiany należy mocować do stabilnego podłoża i zabezpieczać za pomocą zacisków lub w inny sposób.** Jeśli element obrabiany jest podtrzymywany jedynie ręką lub inną częścią ciała, jest on zamocowany niestabilnie, co może prowadzić do utraty kontroli nad nim.
- Mocować tylko narzędzia o takiej średnicy chwytu, do jakiej przeznaczona jest tuleja zaciskowa.
- Używać elektronarzędzia tylko z prawidłowo zamontowanym stołem prowadzącym i osłoną ssącą
- **W elektronarzędziu wolno montować tylko frezy oferowane w tym celu przez firmę Festool.** Stosowanie innych frezów jest zabronione ze względu na zwiększone ryzyko obrażeń.
- Stosowane mogą być wyłącznie frezy zgodne z EN 847-1. Wszystkie frezy firmy Festool spełniają te wymagania.
- **Nie wolno przekraczać podanej na narzędziu najwyższej prędkości obrotowej,**

względnie trzeba przestrzegać podanego zakresu prędkości obrotowej. Element wyposażenia, który obraca się szybciej niż jest to dozwolone, może się złamać i odłączyć.

- Nie pracować z uszkodzonym układem elektronicznym elektronarzędzia, ponieważ może to powodować nadmierne prędkości obrotowe. Usterkę elektroniki można rozpoznać po braku łagodnego rozruchu lub braku możliwości regulacji prędkości obrotowej i powstawaniu dymu lub zapachu spalenizny.



Należy stosować odpowiednie środki ochrony indywidualnej: ochronniki słuchu, okulary ochronne, maska przeciwpyłowa w przypadku prac, podczas których powstaje pył.

2.3 Zalecenia bezpieczeństwa pracy z frezami

Informacje ogólne

- Podczas wypakowywania i pakowania narzędzia, jak również w czasie manipulowania narzędziem (np. przy montażu w maszynie) należy postępować z największą starannością. Niebezpieczeństwo zranienia bardzo ostrymi ostrzami!
- Podczas pracy z narzędziem, noszenie rękawic ochronnych poprawia chwyt narzędzia i dodatkowo zmniejsza ryzyko urazów.
- Należy przestrzegać instrukcji bezpieczeństwa odnoszących się do maszyny.
- Należy przestrzegać przepisów bezpieczeństwa obowiązujących w danym kraju.
- **OSTRZEŻENIE!** Narzędzia z widocznymi pęknięciami, z tępyimi lub uszkodzonymi ostrzami nie mogą być stosowane.

Montaż i mocowanie

- Narzędzia muszą być tak mocowane, aby nie poluzowały się podczas użytkowania.
- Wsunąć frez w otwarty uchwyt zaciskowy tak daleko jak to jest możliwe, a co najmniej do oznaczenia na chwycie frezu.
- Przy montażu narzędzia należy pamiętać, aby zamocować frez w uchwycie zaciskowym i aby ostrza się nie dotykały wzajemnie ani nie dotykały elementów mocujących.
- Śruby naprężające i śruby mocujące należy przykręcić za pomocą odpowiednich kluczy i z momentem obrotowym podanym przez producenta.

- Przedłużanie klucza lub dokręcanie poprzez uderzanie młotkiem jest zabronione.
- Powierzchnie mocujące muszą być wolne od zanieczyszczeń, smaru, oleju i wody.
- Śruby mocujące i nakrętki muszą zostać dokręcone według instrukcji producenta.

Konserwacja i utrzymanie w należytym stanie

- Stosować wyłącznie oryginalne części zamienne Festool!
- Serwis i prace szlifierskie mogą być wykonywane wyłącznie przez specjalistów.
- Nie wolno zmieniać konstrukcji narzędzia.
- Podczas serwisu i prac szlifierskich należy przestrzegać dodatkowych wskazówek, które można znaleźć na www.festool.pl.
- Narzędzia należy regularnie odżywiać i czyścić (środki czyszczące o wartości pH od 4,5 do 8).
- Stępione ostrza można oszlifować do minimalnej grubości ostrza 1 mm.
- Transportować narzędzie wyłącznie w odpowiednim opakowaniu – niebezpieczeństwo zranienia!

2.4 Wartości emisji

Wartości obliczone zgodnie z EN 62841 wynoszą zazwyczaj:

Poziom ciśnienia akustyczne- go	$L_{PA} = 81 \text{ dB(A)}$
Poziom mocy akustycznej	$L_{WA} = 92 \text{ dB(A)}$
Tolerancja błędów	$K = 1,5 \text{ dB}$



OSTROŻNIE

Parametry emisji

Uszkodzenie słuchu

- Używać ochronników słuchu.

Wartość emisji wibracji a_h (suma wektorowa w trzech kierunkach) oraz tolerancja błędów K ustalane wg EN 62841:

uchwyt dodatkowy	$a_h < 2,5 \text{ m/s}^2$
	$K = 1,5 \text{ m/s}^2$

Podane wartości emisji (wibracje, szmery)

- służą do porównania narzędzi,
- nadają się do tymczasowej oceny obciążenia wibracjami i hałasem podczas użytkowania,
- odnoszą się do głównych zastosowań elektronarzędzia.

**OSTROŻNIE**

Rzeczywiste wartości emisji hałasu mogą różnić się od wartości podanych. Zależy to od zastosowania narzędzia i rodzaju obrabianego elementu.

- ▶ Rzeczywiste wartości należy określić dla całego cyklu pracy urządzenia.
- ▶ W zależności od rzeczywistego obciążenia hałasem należy określić odpowiednie środki bezpieczeństwa, w celu ochrony użytkownika.

3 Użycie zgodne z przeznaczeniem

Frezarka krawędziowa przeznaczona jest do frezowania wyrównującego i profilowego drewna, tworzyw sztucznych i temu podobnych materiałów.



W przypadku eksploatacji niezgodnej z przeznaczeniem, odpowiedzialność ponosi użytkownik.

3.1 Frezy

Rodzaj posuwu

MAN (posuw ręczny).

Prędkość obrotowa

Nie wolno przekraczać podanej na narzędziu najwyższej prędkości obrotowej, względnie trzeba przestrzegać podanego zakresu prędkości obrotowej.

Materiały

Drewno, tworzywa sztuczne. Należy przestrzegać zaleceń dotyczących materiału podanych na opakowaniu.

Narzędzia mogą być używane wyłącznie przez przeszkolone i doświadczone osoby, zaznajomione z ich obsługą.

4 Dane techniczne

Frezarka do krawędzi	OFK 700 EQ
Moc	720 W
Prędkość obrotowa	10.000 - 26.000 min ⁻¹
Prędkość obrotowa maks. (bieg jałowy)	26.000 min ⁻¹
Ø chwytu narzędzia	6 - 8 mm
Ø frezu, maks.	26 mm

Frezarka do krawędzi	OFK 700 EQ
Przyłacz do odsysania pyłu Ø	27 mm
Pochylenie stołu frezarskiego	1,5°
Ciężar zgodnie z procedurą EPTA 01:2014:	2,2 kg

4.1 Frezy

Patrz nadruk na frezie.

Frezy zostały wyprodukowane zgodnie z normą EN 847-1:2017.

5 Elementy urządzenia

- [1-1] Włącznik/Wyłącznik
- [1-2] Stół prowadzący
- [1-3] uchwyt dodatkowy
- [1-4] Powierzchnia chwytania
- [1-5] Regulator obrotów
- [1-6] Przyłacz plug it

Podane rysunki znajdują się w załączniku instrukcji obsługi.

6 Rozruch

**OSTRZEŻENIE**

Niedozwolone napięcie lub częstotliwość! Niebezpieczeństwo wypadku

- ▶ Napięcie sieciowe i częstotliwość źródła prądu muszą zgadzać się z danymi na tabliczce identyfikacyjnej.
- ▶ W Ameryce Północnej wolno stosować wyłącznie urządzenia Festool o parametrach napięcia 120 V/ 60 Hz.

**OSTROŻNIE**

Wtyczka plug it ulega rozgrzaniu, gdy zamek bagnetowy nie jest całkowicie zamknięty

Niebezpieczeństwo spalania

- ▶ Przed uruchomieniem elektronarzędzia sprawdzić, czy zamek bagnetowy na przewodzie zasilania jest całkowicie zamknięty i zablokowany.
- ▶ Podłączanie i odłączanie zasilania sieciowego [2].

6.1 Włączanie/ wyłączenie

Przetątnik **[1-1]** jest przetątnikiem wł./ wyt. (I = WŁ., 0 = WYŁ.).

7 Ustawienia



OSTRZEŻENIE

Niebezpieczeństwo zranienia, porażenie prądem

- ▶ Przed przystąpieniem do wykonywania jakichkolwiek prac przy urządzeniu należy zawsze wyciągać wtyczkę z gniazda zasilającego!

7.1 Elektronika [Układ elektroniczny]

Stała prędkość obrotowa

Wstępnie wybrana prędkość obrotowa silnika utrzymywana jest elektronicznie na stałym poziomie. Dzięki temu nawet przy obciążeniu osiągnięta jest stała prędkość.

Regulacja prędkości obrotowej

Prędkość obrotową można ustawić za pomocą pokrętła nastawczego **[1-5]** bezstopniowo w zakresie regulacji prędkości obrotowej (patrz rozdział Dane techniczne). Dzięki temu można dopasować prędkość do danego materiału. Przestrzegać w tym zakresie również danych na poszczególnych narzędziach roboczych.

Śladów przypalenia lub stopienia materiału można uniknąć przez zmniejszenie prędkości obrotowej.

Ochrona przed ponownym uruchomieniem

Wbudowane zabezpieczenie przed ponownym uruchomieniem zapobiega ponownemu samoczynnemu uruchomieniu elektronarzędzia przy wciśniętym wyłączniku. W tym przypadku elektronarzędzie musi zostać wyłączone i następnie ponownie włączone.

Ze względu na wbudowaną ochronę przed ponownym uruchomieniem elektronarzędzia nie można włączać i wyłączać za pomocą zewnętrznego modułu przetątnającego.

7.2 Położenie robocze

Pionowa pozycja robocza **[3A]+[9]**

Do frezowania wyrównującego powłok powierzchniowych, jak również frezowania profilowego.

Pozioma pozycja robocza **[3B]+[8]**

Do frezowania wyrównującego powłok na wąskich powierzchniach (doklejki), jak również frezowania profilowego.

Zmiana pozycji roboczej **[3]**

- ▶ W celu przebrojenia należy przetożyć stół prowadzący **[3-1]**, ogranicznik **[3-2]** i odsysanie **[3-3]+[4-1]**.

7.3 Odsysanie



OSTRZEŻENIE

Zagrożenie zdrowia spowodowane pyłami

- ▶ Nigdy nie pracować bez odsysania pyłu.
- ▶ Przestrzegać przepisów obowiązujących w danym kraju.

Dla obu pozycji roboczych dostarczona jest osłona ssąca **[3-3]+[4-1]**. Do tych osłon można podłączyć odkurzacz mobilny firmy Festool za pomocą węża o średnicy 6 - 8 mm.

Ostosnę ssącą **[4-1]** można przymocować oboma śrubami **[4-2]** w dwóch położeniach (przekręcone o 180°) do elementu blaszanego **[4-3]**.

OSTROŻNIE! Przy użyciu antystatycznego węża ssącego może dojść do naładowania statycznego. Użytkownik może zostać porażony prądem elektrycznym, a elektronika elektronarzędzia może zostać uszkodzona.

7.4 Wymiana frezu



OSTROŻNIE

Niebezpieczeństwo zranienia związane z gorącymi i ostrymi narzędziami

- ▶ Nie stosować stępionych ani uszkodzonych narzędzi.
- ▶ Przy obsłudze narzędzie stosować rękawice ochronne.

Patrz ilustracja **[5]**.

7.5 Wymiana uchwytu zaciskowego

Za pomocą dostarczonej tulei zaciskowej można mocować tylko narzędzia o średnicy chwytu wynoszącej 6 - 8 mm.

Patrz ilustracja **[6]**.

7.6 Ustawianie głębokości frezowania **[7]**

- ▶ ① Odkręcić pokrętło .
- ▶ ② Ustawić stół prowadzący **[7-1]** i rolkę wodzącą **[7-2]** lub wodzik **[7-3]** na wymaganą głębokość frezowania.
- ▶ ③ Dokręcić pokrętło.

8 Praca z narzędziem elektrycznym

 Podczas pracy należy przestrzegać wszystkich opisanych na początku wskazówek bezpieczeństwa oraz następujących zasad:

- Elektronarzędzie należy przesuwając w kierunku obrabianego elementu wyłącznie po włączeniu.
- Dla pewnego prowadzenia maszyny trzymać obie ręce na obudowie silnika i na głowicy przekładni wzg. za uchwyt dodatkowy [1-3].
- Należy zwracać uwagę na to, aby rolka wodząca lub wodzik nie stykały się z frezem.
- **Należy zaczekać, aż elektronarzędzie zatrzyma się, zanim zostanie odłożone.** Istnieje ryzyko zahaczenia się narzędzia, co może prowadzić do utraty kontroli nad nim.
- Frezować wyłącznie w kierunku przeciwnym (kierunek przesuwania elektronarzędzia jest zgodny z kierunkiem cięcia narzędzia).

8.1 Frezowanie

- ▶ Prowadzić elektronarzędzie równomiernym posuwem wzdłuż elementu obrabianego. Stół prowadzący i rolka wodząca lub wodzik muszą stale przylegać do elementu obrabianego (rysunek [8]+[9]).

Wodzik

Do prostych i szorstkich krawędzi elementu obrabianego.

Rolka wodząca

Do łukowatych krawędzi elementu obrabianego.

- ⓘ Aby zapobiec uszkodzeniu powłoki płyty podczas frezowania krawędzi, dostarczany seryjnie stół prowadzący jest nachylony pod kątem 1,5°. Do frezowania dokładnie pod kątem prostym dostępny jest jako wyposażenie dodatkowe stół prowadzący o nachyleniu 0°.

9 Konserwacja i utrzymanie w należytym stanie



OSTRZEŻENIE

Niebezpieczeństwo zranienia, porażenia prądem

- ▶ Przed przystąpieniem do wykonywania wszystkich prac związanych z konserwacją i czyszczeniem urządzenia należy zawsze wyciągać wtyczkę z gniazda zasilającego!
- ▶ Wszelkie prace konserwacyjne i naprawcze, które wymagają otwarcia obudowy, mogą być wykonywane wyłącznie przez autoryzowany warsztat serwisowy.



Serwis i naprawa wyłącznie u producenta i w certyfikowanych warsztatach. Najbliższy adres znaleźć można na: www.festool.pl/serwis



Stosować wyłącznie oryginalne części zamienne Festool! Nr zam. na stronie: www.festool.pl/serwis

- ▶ Uszkodzone urządzenia zabezpieczające i części muszą zostać naprawione lub wymienione przez autoryzowany warsztat specjalistyczny, o ile w instrukcji obsługi nie są podane inne zalecenia.
- ▶ Dla zapewnienia cyrkulacji powietrza, otwory wlotowe powietrza chłodzącego w obudowie silnika muszą być zawsze odstonięte i utrzymywane w czystości.
- ▶ Urządzenie wyposażone jest w samowytłaczające specjalne szczotki węglowe. Jeśli są one zużyte, następuje automatyczne przerwanie zasilania i urządzenie zatrzymuje się.

10 Wyposażenie

Stosować wyłącznie oryginalne narzędzia robocze i wyposażenie firmy Festool. Stosowanie narzędzi roboczych o obniżonej jakości oraz wyposażenia innych firm może prowadzić do zwiększonego ryzyka urazów i znacznego niewyważenia, co może pogarszać jakość wyników pracy i zwiększać zużycie elektronarzędzia. Numery katalogowe wyposażenia i narzędzi znajdują się w katalogu Festool lub w internecie www.festool.pl.

11 Środowisko



Nie wyrzucać urządzenia razem z odpadami domowymi! Urządzenia, wyposażenie i opakowania przekazywać do recyklingu przyjaznego środowisku. Przestrzegać obowiązujących przepisów krajowych.

Zgodnie z europejską dyrektywą dotyczącą zużytych urządzeń elektrycznych i elektronicznych i jej transpozycją do prawa krajowego, zużyte elektronarzędzia podlegają segregacji i recyklingowi w sposób przyjazny środowisku.

Informacje o punktach zbiórki odpadów dla prawidłowej utylizacji można znaleźć na stronie www.festool.pl/recycling.

Informacje dotyczące rozporządzenia REACH:

www.festool.pl/reach