

EN 30m Laser
Distance
Measure

FR Télémètre laser
30m

PL Dalmierz
laserowy 30 m

RO Telemetru cu
laser de 30 m

ES Medidor de
distancia láser
de 30 m

PT Medidor de
distância laser
de 30 m

TR 30 m Lazer
Mesafe Ölçümü

V10523_5063022087256_MAND1_2223

5063022087256

**EN Parts FR Pièces PL Części RO Piese ES Piezas
PT Peças TR Parçalar**

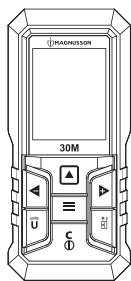

01. x1

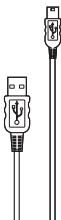

02. x1

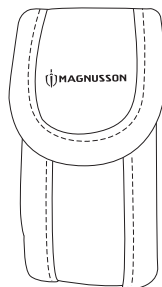

03. x1



04. x1

**EN Contents FR Table des matières PL Spis treści
RO Cuprins ES Contenido PT Conteúdo TR İçindekiler**

EN	FR	PL	RO	ES	PT	TR							
Safety	3	Sécurité	8	Bezpiec- zeństwo	13	Siguranță	18	Seguridad	23	Segu- rança	28	Güvenlik	33
Guarantee	7	Garantie	12	Gwarancja	17	Garanție	22	Garantía	27	Garantia	32	Garanti	37
Function & Setting	38	Fonc- tions et réglages	38	Funkcje i ustawienia	38	Funcții și setări	38	Funciones y configu- ración	38	Funções e configu- rações	38	İşlevler ve Ayarlar	38



EN Safety FR Sécurité PL Bezpieczeństwo
RO Siguranță ES Seguridad PT Segurança
TR Güvenlik

EN **Safety**



IMPORTANT: Please read this instruction manual carefully before using the product, and familiarise yourself with the operation, adjustments, and functions of the various switches.



- Read and follow the safety and operating instructions to avoid possible risks and hazards.
- Keep these instructions for future use. If the product is passed onto a third party, then these instructions must be included.



LASER
2



WARNING! Danger of permanent eye injury!

- Laser Radiation!
- Do not stare into the beam.
- Class II laser product

<1MW @ 630-670NM
EN 50689:2021



WARNING!

- DO NOT operate the tool around children or pets, this product is not a toy and is not intended for use by children.
- DO NOT remove or destroy any label appearing on this instrument.
- DO NOT stare directly at the laser beam, as this can cause blindness. Only turn the laser ON when being used.

- DO NOT place the tool in a position that may cause anyone to stare at the laser beam, whether intentionally or unintentionally, and ensure bystanders are aware of the dangers.
- DO NOT point the laser beam emitted by the instrument at people or animals.
- DO NOT point the laser onto shiny or reflective surfaces such as glass or polished metals, as this could reflect the beam back at the operator or passes by.
- DO NOT attempt to modify the performance of this laser device in any way. This may result in a dangerous exposure to laser radiation.
- DO NOT attempt to repair or disassemble the laser measuring tool. Any repair required on this laser product should be performed only by qualified service personnel.
- Only use accessories that have been designed for use with this laser. The use of accessories designed for other laser products could result in serious injury.
- DO NOT place or store the product in extreme temperatures.
- DO NOT operate the tool in explosive environments, such as in the presence of flammable gasses or dusts. Any sparks created by the tool could ignite the dust or fumes.
- Keep the tool away from cardiac pacemakers. The magnet inside the tool generates a magnetic field that can impair the function of cardiac pacemakers.
- Keep the tool away from magnetic data storage media and magnetically sensitive equipment. The effect of the magnet could lead to permanent data loss.
- Measurements may not be accurate if used beyond the rated range of the device.
- The use of optical instruments with this product will increase eye hazard.
- Always make sure any bystanders nearby are aware of the dangers of looking directly into the measuring tool.
- Only use the supplied USB cable to charge the distance measure.





Technical data

Dust and Water resistance	IP54
Measuring Range	0.05 m - 30 m
Smallest unit displayed	1 mm
Measuring accuracy*	± 2.0 mm
Laser class	2
Laser type	<1 mW @ 630-670 nm
Device auto off time	150 s
Laser auto off time	20 s
Battery Type	Built-in 3.7 V 850 mAh Lithium Battery
Storage Temperature Range	-20 °C ~ 60 °C
Operating Temperature Range	0 °C ~ 40 °C
Dimension (LxWxH)	118 x 53 x 28 mm
Weight (including battery)	110g

*The typical measurement uncertainty of ± 2.0 mm is valid for measurements on white, diffusive, reflective targets up to 10 m at low ambient light and moderate temperatures. For a distance that is longer than 10 m, the measurement uncertainty could increase additionally by 0.1 mm/m. In unfavourable conditions (such as bright sunlight, targets with poor reflectivity, or high or low temperatures) the measurement uncertainty could further increase up to ± 3.0 mm for distances below 10 m and additionally by roughly 0.2 mm/m for a distance that is longer than 10 m.

Disposal and recycling

- Batteries must not be disposed of with household waste. Care for the environment and take them to the collection points provided in accordance with national or local regulations.
- The product must not be disposed with household waste. Dispose of the product appropriately in accordance with the national regulations in force in your country. Adhere to the national and country specific regulations. Please recycle where facilities exist or check with your local authority or local store for recycling advice.

	This product complies with conformity requirements of the applicable European Regulations or Directives.
	This product complies with conformity requirements of the applicable UK Regulations.
	Waste electrical products should not be disposed of with household waste. Please recycle where facilities exist. Check with your Local Authority or local store for recycling advice.
yyWxx	yy-year; xx-week of the year
	Laser Radiation.
LASER 2	Class II Consumer Laser Product.
	Do not stare into the beam.

Guarantee

We take special care to select high quality materials and use manufacturing techniques that allow us to create products incorporating design and durability. This product Erbauer Laser has a manufacturer's guarantee of 5 years against manufacturing defects, from the date of purchase (if bought in store) or date of delivery (if bought online), at no additional cost.

To make a claim under this guarantee, you must present your proof of purchase (such as a sales receipt, purchase invoice or other evidence admissible under applicable law), please keep your proof of purchase in a safe place. For this guarantee to apply, the product you purchased must be new, it will not apply to second hand or display products. Unless stated otherwise by applicable law.

This guarantee covers product failures and malfunctions provided the product was used for the purpose for which it is intended and subject to installation, cleaning, care and maintenance in accordance with the information contained in these terms and conditions, in the user manual and standard practice, provided that standard practice does not conflict with the user manual.

This guarantee does not cover defects and damage caused by normal wear and tear or damage that could be the result of improper use, faulty installation or assembly, neglect, accident, misuse, or modification of the product. Unless stated otherwise by applicable law, this guarantee will not cover, in any case, ancillary costs (shipping, movement, costs of uninstalling and reinstalling, labour etc), or direct and indirect damage.

This guarantee does not include consumable parts such as batteries, clamps/accessories and does not cover the accuracy of the unit.

If the product is defective, we will, within a reasonable time, replace/refund the product.

Rights under this guarantee are enforceable in the country in which you purchased this product. Guarantee related queries should be addressed to the store you purchased this product from.

The guarantee is in addition to and does not affect your statutory rights.

FR Sécurité



IMPORTANT : Lire cette notice attentivement avant d'utiliser le produit, et se familiariser avec le fonctionnement, les réglages et les fonctions des différents commutateurs.



- Lire et suivre les consignes de sécurité et d'utilisation afin d'éviter de potentiels risques et dangers.
- Conserver ces instructions pour référence ultérieure. Si le produit est transmis à un tiers, ces instructions doivent être incluses.



AVERTISSEMENT ! Risque de lésions oculaires irréversibles !

- Rayonnement laser !
- Ne pas regarder directement le faisceau.
- Produit laser de classe II

**<1MW À 630-670NM
EN 50689:2021**



AVERTISSEMENT !

- NE PAS faire fonctionner l'outil en présence d'enfants ou d'animaux. Ce produit n'est pas un jouet et n'est pas destiné aux enfants.
- NE PAS retirer ou détruire les étiquettes figurant sur cet instrument.
- NE PAS regarder directement le faisceau laser, car cela pourrait entraîner une cécité. Allumer le laser UNIQUEMENT lorsqu'il est utilisé.
- NE PAS placer l'outil dans une position qui peut amener quelqu'un à regarder le faisceau laser intentionnellement ou non, et s'assurer que les personnes présentes sont conscientes des dangers.
- NE PAS diriger le faisceau laser émis par l'instrument vers des personnes ou des animaux.

- NE PAS diriger le laser sur des surfaces brillantes ou réfléchissantes comme le verre ou les métaux polis, car ils pourraient renvoyer le faisceau vers l'utilisateur ou les personnes présentes.
- NE PAS tenter de modifier les performances de cet appareil laser de quelque manière que ce soit. Cela peut entraîner une exposition dangereuse au rayonnement laser.
- NE PAS tenter de réparer ou de démonter l'outil de mesure laser. Toute réparation nécessaire sur ce produit laser doit être effectuée uniquement par du personnel qualifié.
- Utiliser uniquement des accessoires conçus pour être utilisés avec ce laser. L'utilisation d'accessoires conçus pour d'autres produits laser peut entraîner des blessures graves.
- NE PAS exposer ou ranger le produit à des températures extrêmes.
- NE PAS faire fonctionner l'outil dans des environnements présentant des risques d'explosion, par exemple en présence de gaz ou de poussières inflammables. Toute étincelle produite par l'outil peut enflammer la poussière ou les fumées.
- Maintenir l'outil à l'écart des stimulateurs cardiaques. L'aimant se trouvant à l'intérieur de l'outil génère un champ magnétique qui peut altérer le fonctionnement des stimulateurs cardiaques.
- Maintenir l'outil à l'écart des supports de stockage de données magnétiques et des équipements à sensibilité magnétique. L'action de l'aimant peut entraîner une perte de données irréversible.
- Les mesures peuvent être imprécises si elles sont utilisées au-delà de la plage nominale de l'appareil.
- L'utilisation d'instruments d'optique avec ce produit augmente le risque pour les yeux.
- Toujours s'assurer que les personnes se trouvant à proximité sont conscientes qu'il est dangereux de regarder directement dans l'outil de mesure.
- Utiliser uniquement le câble USB fourni pour charger le télémètre.

Données techniques





Résistance à la poussière et à l'eau	IP54
Plage de mesure	0,05m - 30m
Plus petite unité affichée	1mm

Précision de la mesure*	± 2,0mm
Classe de laser	2
Type de laser	<1mW à 630-670nm
Délai d'arrêt automatique de l'appareil	150s
Délai d'arrêt automatique du laser	20s
Type de batterie	Batterie au lithium 850mAh 3,7V intégrée
Plage de températures de stockage	-20 °C à 60 °C
Plage de températures de fonctionnement	0 °C à 40 °C
Dimensions (LxlxH)	118 x 53 x 28mm
Poids (batterie incluse)	110g

*L'incertitude de mesure type de $\pm 2,0\text{mm}$ est valable pour les mesures sur des cibles blanches, diffusantes et réfléchissantes jusqu'à 10m avec une luminosité ambiante faible et à des températures modérées. Au-delà de 10m, l'incertitude de mesure peut augmenter de 0,1mm/m. Dans des conditions défavorables (lumière du soleil intense, cibles peu réfléchissantes, températures élevées ou basses, etc.), l'incertitude de mesure peut augmenter jusqu'à $\pm 3,0\text{mm}$ pour des distances inférieures à 10m et d'environ 0,2mm/m de plus pour une distance supérieure à 10m.

Mise au rebut et recyclage

- La batterie ne doit pas être mise au rebut avec les déchets ménagers. Protéger l'environnement en les déposant aux points de collecte prévus à cet effet, conformément à la réglementation nationale ou locale.
- Le produit ne doit pas être mis au rebut avec les déchets ménagers. Mettre le produit au rebut conformément aux réglementations nationales en vigueur dans votre pays. Respecter les réglementations nationales spécifiques. Le mettre à recycler dans des lieux appropriés, ou demander conseil aux autorités locales ou à votre magasin.

	Ce produit est conforme aux exigences de conformité des règlements ou directives européennes applicables.
	Les produits électriques usagés ne doivent pas être mis au rebut avec les déchets ménagers. Recycler le produit si des installations sont prévues à cet effet. Se renseigner auprès des autorités locales ou du magasin pour connaître les conseils de recyclage.
yyWxx	année yy ; semaine xx de l'année
	Rayonnement laser.
LASER 2	Produit laser grand public de classe II.
	Ne pas regarder directement le faisceau.

Garantie

Nous veillons tout particulièrement à sélectionner des matériaux de haute qualité et à utiliser des techniques de fabrication qui nous permettent de créer des produits à la fois design et durables. Ce produit laser Erbauer s'accompagne d'une garantie fabricant de 5 ans contre tout défaut de fabrication, à compter de la date d'achat (en cas d'achat en magasin) ou de la date de livraison (en cas d'achat en ligne), sans coût supplémentaire.

Pour déposer une réclamation au titre de cette garantie, vous devez présenter votre preuve d'achat (ticket de caisse, facture d'achat ou toute autre preuve recevable en vertu de la loi en vigueur). Conserver votre preuve d'achat dans un endroit sûr. Pour que cette garantie soit applicable, le produit que vous avez acheté doit être neuf. La garantie ne s'applique pas aux produits d'occasion ou aux modèles d'exposition. Sauf indication contraire de la loi en vigueur.

Cette garantie couvre les défaillances et dysfonctionnements matériels, sous réserve que le produit ait été utilisé conformément à l'usage pour lequel il a été conçu, qu'il ait été installé, nettoyé et entretenu conformément aux informations contenues dans les présentes conditions générales ainsi que dans le manuel d'utilisation, et conformément à la pratique, sous réserve que cette dernière n'aille pas à l'encontre du manuel d'utilisation.

Cette garantie ne couvre pas les défauts et dommages causés par l'usure normale ni les dommages pouvant résulter d'une utilisation non conforme, d'une installation ou d'un montage défectueux, ou d'une négligence, d'un accident, d'une mauvaise utilisation ou d'une modification du produit. Sauf indication contraire prévue par la loi en vigueur, cette garantie ne couvre en aucun cas les coûts accessoires (expédition, transport, frais de désinstallation et réinstallation, main-d'œuvre, etc.), ni les dommages directs et indirects.

Cette garantie n'inclut pas les consommables tels que les piles, les pinces/ accessoires et ne couvre pas la précision de l'unité.

Si le produit est défectueux, nous proposerons, dans un délai raisonnable, un produit de remplacement ou un remboursement.

Cette garantie est valable dans le pays où vous avez acheté ce produit. Toute demande au titre de la garantie doit être adressée au magasin où vous avez acheté ce produit.

Cette garantie s'ajoute à vos droits statutaires, sans les affecter.

PL Bezpieczeństwo



WAŻNE: Przed rozpoczęciem użytkowania urządzenia należy dokładnie przeczytać niniejszą instrukcję obsługi oraz zapoznać się z obsługą, ustawieniami i funkcjami poszczególnych przełączników.



- Aby uniknąć potencjalnych zagrożeń, należy przeczytać i przestrzegać instrukcji dotyczących bezpieczeństwa i obsługi.
- Niniejszą instrukcję należy zachować do użytku w przyszłości. W przypadku przekazania urządzenia osobie trzeciej należy do niego dołączyć niniejszą instrukcję.



LASER
2



OSTRZEŻENIE! Niebezpieczeństwo
trwałego uszkodzenia wzroku!

- Promieniowanie laserowe!
- Nie wolno patrzeć bezpośrednio na wiązkę lasera.
- Urządzenie laserowe klasy II

< 1MW PRZY 630–670 NM
EN 50689:2021



OSTRZEŻENIE!

- NIE wolno używać narzędzia w pobliżu dzieci ani zwierząt domowych — urządzenie nie jest zabawką i nie jest przeznaczone do użytku przez dzieci.
- NIE wolno usuwać ani niszczyć żadnej etykiety widniejącej na tym urządzeniu.
- NIE wolno patrzeć bezpośrednio na wiązkę lasera, ponieważ może to spowodować utratę wzroku. Laser należy WŁĄCZAĆ tylko na czas użytkowania.

- NIE wolno ustawiać narzędzia w położeniu, które może spowodować spoglądanie na wiązkę lasera przez inne osoby, w sposób świadomy lub nieświadomy, a osoby postronne należy uświadomić w kwestii zagrożeń.
- NIE wolno kierować wiązki lasera emitowanej przez urządzenie na ludzi ani zwierzęta.
- NIE wolno kierować lasera na błyszczące ani odbłaskowe powierzchnie, takie jak szkło lub wypolerowane metale, ponieważ mogłyby to spowodować odbicie wiązki z powrotem na operatora lub osoby znajdujące się w pobliżu.
- NIE wolno podejmować jakichkolwiek prób modyfikacji działania tego urządzenia laserowego. Może to spowodować niebezpieczną ekspozycję na promieniowanie laserowe.
- NIE wolno podejmować prób naprawy ani demontażu laserowego narzędzia pomiarowego. Wszelkie niezbędne naprawy tego urządzenia laserowego powinny być przeprowadzane wyłącznie przez wykwalifikowanego serwisanta.
- Stosować wyłącznie akcesoria przeznaczone do użytku z tym laserem. Korzystanie z akcesoriów przeznaczonych do innych urządzeń laserowych może skutkować poważnymi obrażeniami.
- NIE wolno umieszczać ani przechowywać urządzeń w skrajnych temperaturach.
- NIE wolno używać narzędzia w środowisku zagrożonym wybuchem, np. w którym występują łatwopalne gazy lub pyły. Każda iskra wytworzona przez narzędzie mogłaby doprowadzić do zapłonu tych pyłów lub oparów.
- Utrzymywać narzędzie z dala od rozruszników serca. Magnes znajdujący się wewnątrz narzędzia generuje pole magnetyczne, które może upośledzać działanie rozruszników serca.
- Utrzymywać narzędzie z dala od magnetycznych nośników danych oraz urządzeń wrażliwych na działanie pola magnetycznego. Oddziaływanie magnesu może spowodować trwałą utratę danych.
- Dokonywanie pomiarów poza zakresem znamionowym urządzenia może skutkować ich niedokładnością.
- Używanie narzędzi optycznych z tym urządzeniem zwiększa ryzyko uszkodzenia wzroku.
- Należy zawsze upewnić się, że wszelkie osoby postronne znajdujące się w pobliżu mają świadomość zagrożeń wynikających z bezpośredniego spoglądania w narzędzie pomiarowe.

- Do ładowania dalmierza należy używać wyłącznie dołączonego w komplecie przewodu USB.

Dane techniczne





Pyło- i wodoszczelność	IP54
Zakres pomiarowy	0,05 m – 30 m
Najmniejsza wyświetlana jednostka	1 mm
Dokładność pomiaru*	$\pm 2,0$ mm
Klasa lasera	2
Typ lasera	< 1mW przy 630–670 nm
Czas samoczynnego wyłączenia urządzenia	150 s
Czas samoczynnego wyłączenia lasera	20 s
Typ akumulatora	Wbudowany akumulator litowy 3,7V 850 mAh
Zakres temperatury przechowywania	-20°C ~ 60°C
Zakres temperatury roboczej	0°C ~ 40°C
Wymiary (dł. x szer. x wys.)	118 x 53 x 28 mm
Masa (z akumulatorem)	110 g

*Standardowa niepewność pomiaru, wynosząca $\pm 2,0$ mm, dotyczy pomiarów na białych, rozpraszających i odbijających światło obiektach w odległości do 10 m, przy słabym oświetleniu otoczenia i umiarkowanej temperaturze. W przypadku odległości przekraczającej 10 m niepewność pomiaru może wzrosnąć dodatkowo o 0,1 mm/m. W niekorzystnych warunkach (jasne światło słoneczne, obiekty o małym współczynniku odbicia, wysoka lub niska temperatura) niepewność pomiaru może wzrosnąć do $\pm 3,0$ mm dla odległości poniżej 10 m oraz dodatkowo o ok. 0,2 mm/m przy odległości przekraczającej 10 m.

Utylizacja i recykling

- Akumulatorów nie wolno wyrzucać wraz z odpadami z gospodarstwa domowego. Należy dbać o środowisko i przekazać je do punktów zbiórki zgodnie z krajowymi lub lokalnymi przepisami.

- Urządzenia nie wolno wyrzucać wraz z odpadami z gospodarstwa domowego. Urządzenie należy odpowiednio zutylizować zgodnie z przepisami obowiązującymi w danym kraju. Przestrzegać krajowych i lokalnych przepisów. Przekazać urządzenie do recyklingu w przeznaczonym do tego miejscu lub zasięgnąć informacji u lokalnych władz lub w lokalnym sklepie.

	<p>Urządzenie spełnia wymogi zgodności zawarte w odnośnych rozporządzeniach lub dyrektywach unijnych.</p>
	<p>Zużytych produktów elektrycznych nie należy wyrzucać z odpadami domowymi. Należy je przekazać do utylizacji w przeznaczonych do tego miejscach. Informacje dotyczące recyklingu można uzyskać u władz lokalnych lub w punkcie informacyjnym w lokalnym sklepie.</p>
<p>yyWxx</p>	<p>yy-rok; xx-tydzień roku</p>
	<p>Promieniowanie laserowe.</p>
<p>LASER 2</p>	<p>Konsumenckie urządzenie laserowe klasy II.</p>
	<p>Nie wolno patrzeć bezpośrednio na wiązkę lasera.</p>

Gwarancja

Przykładamy szczególną wagę do tego, aby wybierać materiały wysokiej jakości i stosować techniki produkcyjne, które umożliwiają tworzenie wytrzymałych, a zarazem atrakcyjnych produktów. To urządzenie laserowe marki Erbauer jest objęte 5-letnią gwarancją producenta w zakresie wad produkcyjnych od daty zakupu (w przypadku zakupu w sklepie) lub od daty dostawy (w przypadku zakupu online), bez dodatkowych kosztów.

W celu zgłoszenia roszczenia w ramach gwarancji należy przedstawić dowód zakupu (np. paragon, fakturę lub inny ważny w świetle prawa dokument). Dowód zakupu należy przechowywać w bezpiecznym miejscu. Gwarancja dotyczy wyłącznie produktów zakupionych jako nowe, a nie dotyczy produktów nabytych jako używane lub powystawowe. Jeśli odpowiednie przepisy nie stanowią inaczej.

Gwarancja obejmuje usterki i awarie, przy założeniu, że produkt był używany zgodnie z przeznaczeniem oraz był zamontowany, czyszczony, konserwowany i serwisowany zgodnie z informacjami zawartymi powyżej oraz w instrukcji obsługi, a także określonymi przez standardowe sposoby postępowania, jeśli są one zgodne z instrukcją obsługi.

Niniejsza gwarancja nie obejmuje wad ani uszkodzeń wynikających z normalnego zużycia, uszkodzeń będących skutkiem niewłaściwego użytkowania, montażu lub złożenia, a także zaniedbania, wypadku, używania niezgodnego z przeznaczeniem lub modyfikacji produktu. Jeśli obowiązujące przepisy nie stanowią inaczej, niniejsza gwarancja nie obejmuje w żadnym przypadku kosztów dodatkowych (dostawy, transportu, demontażu oraz montażu, robocizny itp.) ani strat bezpośrednich lub pośrednich.

Gwarancja nie obejmuje części eksploatacyjnych, takich jak baterie, zaciski lub akcesoria, a także precyzji pomiarowej urządzenia.

W razie stwierdzenia wadliwości produktu zobowiązujemy się w stosownym czasie wymienić go lub zwrócić koszt jego zakupu.

Prawa wynikające z niniejszej gwarancji mają zastosowanie w kraju, w którym zakupiono produkt. Pytania dotyczące gwarancji należy kierować do sklepu, w którym zakupiono produkt.

Niniejsza gwarancja jest dokumentem dodatkowym, który nie ma wpływu na ustawowe prawa konsumenta.

RO Siguranță



IMPORTANT: Citește cu atenție manualul de instrucțiuni înainte de a utiliza produsul și familiarizează-te cu funcționarea, reglajele și funcțiile diferitelor comutatoare.



- Citește și respectă instrucțiunile de siguranță și funcționare pentru a evita posibile riscuri și pericole.
- Păstrează aceste instrucțiuni pentru utilizare ulterioară. Dacă înmânezi produsul unei terțe părți, include și aceste instrucțiuni.



LASER
2



AVERTISMENT! Pericol de rănire permanentă a ochilor!

- Radiație laser!
- Nu privi direct în raza laserului.
- Produs cu laser, clasa II

**< 1 MW LA 630-670 NM
EN 50689:2021**



AVERTISMENT!

- NU utiliza instrumentul în preajma copiilor sau animalelor; acest produs nu este o jucărie și nu este destinat utilizării de către copii.
- NU dezlipi sau distruge nicio etichetă de pe instrument.
- NU privi direct în raza laser, deoarece poate cauza orbirea. **PORNEȘTE** laserul numai atunci când utilizezi instrumentul.
- NU așeza instrumentul într-o poziție în care raza laserului să bată în ochii cuiva, fie intenționat fie neintenționat, și asigură-te că persoanele din preajmă sunt conștiente de pericole.

- NU îndrepta raza laserului emisă de instrument înspre oameni sau animale.
- NU îndrepta laserul spre suprafețe lucioase sau reflectante, precum sticla sau metalele lustruite, deoarece raza poate fi reflectată înapoi spre operator sau persoanele din preajmă.
- NU încerca să modifice performanța dispozitivului cu laser în niciun fel. Acest lucru poate avea ca rezultat o expunere periculoasă la radiația laser.
- NU încerca să repara sau să dezassemblezi instrumentul de măsurat cu laser. Orice reparație necesară la acest produs cu laser trebuie efectuată numai de către personalul de service calificat.
- Utilizează numai accesoriile concepute pentru utilizare cu acest produs cu laser. Utilizarea accesoriilor concepute pentru alte aparate cu laser poate provoca răni grave.
- NU amplasa sau depozita produsul în condiții de temperatură extremă.
- NU utiliza instrumentul în medii explozive, cum ar fi în prezența gazelor sau pulberilor inflamabile. Orice scântei cauzate de acest instrument ar putea aprinde pulberile sau vaporii.
- Ține instrumentul departe de stimulatoarele cardiace. Magnetul din interior generează un câmp magnetic care poate interfera cu funcționarea stimulatoarelor cardiace.
- Ține instrumentul departe de suporturile magnetice de stocare a datelor și de echipamentul magnetic sensibil. Efectul magnetului poate cauza pierderea definitivă a datelor.
- Măsurătorile ar putea fi imprecise dacă folosești dispozitivul în afara intervalului nominal.
- Utilizarea instrumentelor optice cu acest produs va crește pericolul de leziuni oculare.
- Asigură-te întotdeauna că persoanele din preajmă sunt conștiente de pericolul pe care îl implică privitul direct în raza instrumentului de măsurare.
- Utilizează numai cablul USB furnizat pentru a încărca telemetrul.





Date tehnice

Rezistență la praf și apă	IP54
Interval de măsurare	0,05-30 m
Cea mai mică unitate afișată	1 mm
Precizie de măsurare*	± 2 mm
Clasă laser	2
Tip de laser	< 1 mW la 630-670 nm
Durată de oprire automată a dispozitivului	150 s
Durată de oprire automată a laserului	20 s
Tip de acumulator	Acumulator cu litiu de 3,7 V, 850 mAh integrat
Interval temperatură de depozitare	-20 °C ~ 60 °C
Interval temperatură de funcționare	0 °C ~ 40 °C
Dimensiuni (L x l x H)	118 x 53 x 28 mm
Greutate (cu acumulator)	110 g

*Incertitudinea tipică de ± 2 mm a măsurării este valabilă pentru măsurători pe ținte albe, difuzive și reflectante până la 10 m, la lumină ambientală redusă și temperaturi moderate. Pentru distanțe mai mari de 10 m, incertitudinea măsurării ar putea crește în plus cu 0,1 mm/m. În condiții nefavorabile (precum lumină naturală intensă, ținte cu reflexie slabă sau temperaturi ridicate ori scăzute), incertitudinea măsurării ar putea crește în plus cu până la ± 3 mm pentru distanțe mai mici de 10 m și aproximativ cu 0,2 mm/m în plus pentru distanțe mai mari de 10 m.

Eliminare și reciclare

- Acumulatorii nu trebuie aruncați împreună cu gunoiul menajer. Ai grijă de mediul înconjurător și du-le la centrele de colectare puse la dispoziție, conform reglementărilor naționale sau locale.
- Produsul nu trebuie aruncat împreună cu gunoiul menajer. Elimină produsul în mod corespunzător, conform reglementărilor naționale în vigoare din țara ta. Respectă reglementările naționale și specifice țării. Reciclează acolo unde există facilitățile necesare sau adresează-te autorității locale sau magazinului local pentru sfaturi privind reciclarea.

	Acest produs respectă cerințele de conformitate ale reglementărilor sau directivelor europene aplicabile.
	Produsele electrice uzate nu trebuie aruncate împreună cu gunoiul menajer. Acolo unde există facilitățile necesare, reciclează. Pentru sfaturi privind reciclarea, consultă autoritatea locală sau magazinul local.
yyWxx	yy-anul; xx-săptămâna din an
	Radiație laser.
LASER 2	Aparat cu laser de uz comun clasa II.
	Nu privi direct în raza laserului.

Garanție

Avem grijă să selectăm materiale de înaltă calitate și să utilizăm tehnici de fabricație care ne permit să creăm produse elegante și durabile. Acest produs Erbauer cu laser are o garanție a producătorului de 5 ani pentru defectele de fabricație, de la data cumpărării (dacă este achiziționat din magazin) sau de la data livrării (dacă este achiziționat online), fără costuri suplimentare.

Pentru a efectua o solicitare în baza acestei garanții, trebuie să prezentați dovada achiziției (cum ar fi, chitanța de vânzare/bonul fiscal, factura de achiziție sau alte dovezi admisibile conform legii aplicabile); păstrează dovada achiziției într-un loc sigur. Pentru ca această garanție să se aplice, produsul pe care l-ai cumpărat trebuie să fie nou; garanția nu se va aplica produselor la mâna a doua sau mostrelor din magazin. Cu excepția cazului în care legislația aplicabilă prevede altfel.

Această garanție acoperă defectunile produsului, cu condiția ca acesta să fi fost utilizat în scopul prevăzut și să fi fost montat, curățat, îngrijit și întreținut în conformitate cu informațiile cuprinse în acești termeni și condiții și în manualul de utilizare, dar și cu practicile standard, cu condiția ca practicile standard să nu contravină manualului de utilizare.

Această garanție nu acoperă defectele și deteriorările provocate de uzura normală și daunele care pot fi rezultatul utilizării necorespunzătoare, montării sau asamblării defectuoase, neglijenței, accidentelor, folosirii incorecte sau modificărilor aduse produsului. Dacă legislația în vigoare nu conține alte prevederi, această garanție nu acoperă în niciun caz costurile suplimentare (de transport, deplasare, demontare și remontare, manoperă etc.) sau daunele directe și indirecte.

Această garanție nu include componente consumabile, precum bateriile sau clemene/accesoriile, și nu acoperă precizia unității.

Dacă produsul este defect, îl vom înlocui sau îți vom rambursa banii într-un interval de timp rezonabil.

Drepturile acoperite de această garanție sunt aplicabile în țara în care ai achiziționat produsul. Întrebările legate de garanție trebuie adresate magazinului de unde ai achiziționat produsul.

Garanția se adaugă la drepturile tale legale și nu le afectează.

ES Seguridad



IMPORTANTE: Lea este manual de instrucciones detenidamente antes de utilizar el producto y familiarícese con el funcionamiento, los ajustes y las funciones de los diferentes interruptores.



- Lea las instrucciones de seguridad y el funcionamiento a fin de evitar posibles riesgos y peligros.
- Guarde estas instrucciones para futuras consultas. Si pasa el producto a un tercero, incluya estas instrucciones.



ADVERTENCIA: Peligro de lesiones permanentes en los ojos.

- ¡Radiación láser!
- No mire directamente al haz de luz.
- Producto láser de Clase II

**<1 MW EN 630-670 NM
EN 50689:2021**



ADVERTENCIA:

- NO utilice la herramienta cerca de niños ni mascotas. Este producto no es un juguete y no está pensado para que lo usen los niños.
- NO quite ni rompa ninguna de las etiquetas adheridas a este instrumento.
- NO mire directamente al haz de luz láser, ya que esa acción puede causar ceguera. Encienda el láser solo cuando vaya a usarlo.
- NO sitúe el instrumento en una posición en la que alguien pueda mirar fijamente el haz de luz láser, voluntaria o involuntariamente, y asegúrese de que las personas a su alrededor son conscientes de los peligros.
- NO apunte con el haz de luz láser emitido por el instrumento a personas ni animales.

- NO apunte con el láser hacia superficies brillantes ni reflectantes como vidrio o metales pulidos, ya que el haz de luz podría reflejarse hacia el operador o los transeúntes.
- NO intente modificar el rendimiento de este dispositivo láser en modo alguno, ya que esto puede dar lugar a una exposición peligrosa a la radiación láser.
- NO intente reparar ni desmontar la herramienta de medición por láser. Cualquier reparación necesaria de este producto láser debe realizarla únicamente personal de mantenimiento cualificado.
- Utilice únicamente accesorios que hayan sido diseñados para su uso con este láser. El uso de accesorios diseñados para otros productos láser puede causar lesiones graves.
- NO coloque ni almacene el producto en lugares con temperaturas extremas.
- NO maneje la herramienta en entornos explosivos, como en presencia de gases o polvos inflamables. Cualquier chispa producida por la herramienta podría prender el polvo o los gases.
- Mantenga la herramienta alejada de personas con marcapasos, ya que el imán del interior de la herramienta genera un campo magnético que puede afectar a su funcionamiento.
- Mantenga la herramienta alejada de dispositivos de almacenamiento de datos magnéticos y equipos sensibles a los campos magnéticos. El efecto del imán podría provocar que los datos se perdieran de forma permanente.
- Las mediciones pueden no ser precisas si se sobrepasa el rango nominal del dispositivo.
- El uso de instrumentos ópticos con este producto aumenta el riesgo de lesiones oculares.
- Asegúrese siempre de que las personas situadas a su alrededor son conscientes de los peligros que conlleva mirar directamente la herramienta de medición.
- Utilice únicamente el cable USB suministrado para cargar el medidor de distancias.

Datos técnicos





Resistencia al polvo y al agua	IP54
Rango de medición	0,05 m - 30 m

Unidad mínima mostrada	1 mm
Precisión de medición*	± 2,0 mm
Clase de láser	2
Tipo de láser	<1 mW en 630-670 nm
Tiempo de apagado automático del dispositivo	150 s
Tiempo de apagado automático del láser	20 s
Tipo de batería	Batería de litio integrada de 3,7 V y 850 mAh
Rango de temperatura de almacenamiento	-20 °C ~ 60 °C
Rango de temperatura de funcionamiento	0 °C ~ 40 °C
Dimensiones (L. × An. × Al.)	118 x 53 x 28 mm
Peso (incluyendo la batería)	110 g

* La incertidumbre de medición típica de ± 2,0 mm es válida para mediciones en objetivos blancos, difusos y reflectantes a una distancia de hasta 10 m con luz ambiental baja y temperaturas moderadas. Para distancias superiores a 10 m, la incertidumbre de medición podría aumentar en 0,1 mm/m. En condiciones desfavorables (como entornos con mucha luz solar, en objetivos con poca reflectividad o a temperaturas altas o bajas), la incertidumbre de medición podría aumentar hasta ± 3,0 mm en distancias inferiores a 10 m y aproximadamente 0,2 mm/m en distancias superiores a 10 m.

Eliminación y reciclaje

- Las pilas y baterías no deben desecharse con los residuos domésticos. Cuide el medioambiente y llévelas a los puntos de recogida dispuestos para ello de acuerdo con la normativa nacional o local.
- Este producto no debe desecharse con los residuos domésticos. Deseche el producto de forma adecuada de acuerdo con las normativas nacionales vigentes en su país. Siga las normativas específicas nacionales. Siempre que existan instalaciones apropiadas, recicle o pida asesoramiento a la autoridad local o la tienda en la que adquirió el producto.

	Este producto cumple los requisitos de conformidad de las directivas o los reglamentos europeos aplicables.
	Los residuos procedentes de equipos eléctricos y electrónicos no deben desecharse con la basura doméstica. Deben reciclarse donde existan instalaciones destinadas a tal fin. Consulte a la autoridad local o acuda a una tienda cercana para que le informen sobre las opciones de reciclaje.
yyWxx	yy = año; xx = semana del año
	Radiación láser.
LASER 2	Producto láser de Clase II.
	No mire directamente al haz de luz.

Garantía

Nos ocupamos especialmente de seleccionar materiales de alta calidad y usar técnicas de fabricación que nos permitan crear productos que aporten diseño y durabilidad. Este láser Erbauer tiene una garantía del fabricante de 5 años frente a defectos de fabricación, a partir de la fecha de adquisición (si se adquiere en una tienda) o de entrega (si se adquiere por Internet), sin coste adicional.

Para presentar una reclamación en el marco de esta garantía, deberá presentar el comprobante de compra (como un recibo, factura de compra u otras pruebas admisibles en virtud de la ley aplicable); conserve su comprobante de compra en un lugar seguro. Para poder acogerse a esta garantía, el producto adquirido deberá ser nuevo; la garantía no se aplicará a productos de segunda mano o productos de exposición. A menos que la legislación vigente indique lo contrario.

La presente garantía cubre los fallos y anomalías del producto siempre y cuando este se haya utilizado para los fines para los que está destinado y que su instalación, limpieza, cuidado y mantenimiento se hayan efectuado de conformidad tanto con la información descrita en estos términos y condiciones, y en el manual del usuario, como con la práctica habitual, siempre y cuando esta no entre en conflicto con el manual de usuario.

Esta garantía no cubre defectos ni daños causados por el desgaste normal, ni daños que pudieran ser resultado de usos indebidos, instalaciones o montajes deficientes, negligencia, accidente, uso indebido o modificación del producto. A menos que se indique lo contrario en la ley aplicable, esta garantía no cubre, bajo ningún concepto, los gastos accesorios (transporte, movimiento, costes de desinstalación y reinstalación, mano de obra, etc.) ni los daños directos o indirectos.

Esta garantía excluye piezas consumibles como pilas, mordazas/ accesorios y no cubre la precisión de la unidad.

Si el producto presenta algún defecto, procederemos a sustituirlo o a reembolsarle su importe dentro de un plazo razonable.

Los derechos en virtud de esta garantía tendrán vigencia en el país donde haya adquirido el producto. Las consultas relacionadas con la garantía deberán dirigirse a la tienda en la que adquirió el producto.

La garantía es complementaria y no afecta a sus derechos legales.

PT Segurança



IMPORTANTE: Leia cuidadosamente este manual de instruções antes de utilizar o produto e familiarize-se com o funcionamento, ajustes e funções dos diversos interruptores.



- Leia e siga as instruções de segurança e utilização para evitar possíveis riscos e perigos.
- Guarde estas instruções para consulta futura. Se o produto for transferido para terceiros, estas instruções deverão estar incluídas.



LASER
2



AVISO! Perigo de lesão ocular permanente.

- Radiação laser.
- Não olhe diretamente para o feixe.
- Produto laser de Classe II

<1 MW @ 630-670 NM
PT 50689:2021



AVISO!

- **NÃO** utilize a ferramenta perto de crianças ou animais de estimação. Este produto não é um brinquedo e, como tal, não se destina a ser utilizado por crianças.
- **NÃO** remova nem destrua qualquer uma das etiquetas presentes neste instrumento.
- **NÃO** olhe diretamente para o feixe de laser porque pode provocar cegueira. Ligue o laser apenas quando o utilizar.
- **NÃO** coloque a ferramenta numa posição que possa fazer com que alguém olhe para o feixe de laser, intencionalmente ou não, e certifique-se de que os transeuntes estão cientes dos perigos.

- NÃO aponte o feixe de laser emitido pelo instrumento para pessoas ou animais.
- NÃO aponte o laser para superfícies brilhantes ou refletoras, como vidro ou metais polidos, pois estas podem refletir o feixe para o utilizador ou transeuntes.
- NÃO tente modificar de qualquer forma o desempenho deste dispositivo de laser. Isto pode resultar numa exposição perigosa à radiação laser.
- NÃO tente reparar nem desmontar a ferramenta de medição a laser. Toda e qualquer reparação deste produto de laser deve ser realizada apenas por pessoal de manutenção qualificado.
- Utilize apenas acessórios concebidos para utilização com este laser. A utilização de acessórios concebidos para outros produtos de laser pode resultar em lesões graves.
- NÃO coloque nem guarde o produto sob temperaturas extremas.
- NÃO utilize a ferramenta em ambientes explosivos, como na presença de gases ou pós inflamáveis. Quaisquer faíscas criadas pela ferramenta podem inflamar o pó ou os gases.
- Mantenha a ferramenta afastada de estimuladores cardíacos. O ímã que se encontra no interior da ferramenta gera um campo magnético que pode afetar o funcionamento dos estimuladores cardíacos.
- Mantenha a ferramenta afastada de suportes de armazenamento de dados magnéticos e equipamento magneticamente sensível. O efeito do ímã pode levar a uma perda permanente de dados.
- As medições podem não ser precisas se forem utilizadas além do alcance nominal do dispositivo.
- A utilização de instrumentos óticos em conjunto com este produto irá aumentar o perigo de dano ocular.
- Certifique-se sempre de que quaisquer transeuntes nas proximidades estão cientes dos perigos relativos a olhar diretamente para a ferramenta de medição.
- Utilize apenas o cabo USB fornecido para carregar a ferramenta de medição de distância.





Dados técnicos

Resistência ao pó e à água	IP54
Alcance de medição	0,05 m–30 m
Unidade mais pequena apresentada	1 mm
Precisão de medição*	$\pm 2,0$ mm
Classe laser	2
Tipo de laser	<1 mW @ 630–670 nm
Tempo de desativação automática do dispositivo	150 s
Tempo de desativação automática do laser	20 s
Tipo de bateria	Bateria de lítio incorporada de 3,7 V e 850 mAh
Intervalo de temperatura de armazenamento	-20 °C ~ 60 °C
Intervalo de temperatura de funcionamento	0 °C ~ 40 °C
Dimensões (C x L x A)	118 x 53 x 28 mm
Peso (incluindo a bateria)	110 g

*A incerteza de medição típica de $\pm 2,0$ mm é válida para medições em alvos brancos, difusos e refletores até 10 m em ambientes com pouca luz e temperaturas moderadas. Para uma distância superior a 10 m, a incerteza de medição pode aumentar adicionalmente em 0,1 mm/m. Em condições desfavoráveis (como luz solar forte, alvos com refletividade fraca ou temperaturas altas ou baixas), a incerteza de medição pode aumentar ainda mais até $\pm 3,0$ mm para distâncias inferiores a 10 m e, adicionalmente, cerca de 0,2 mm/m para uma distância superior a 10 m.

Eliminação e reciclagem

- As pilhas não devem ser eliminadas juntamente com o lixo doméstico. Cuide do ambiente e leve-as aos pontos de recolha fornecidos de acordo com os regulamentos nacionais ou locais.
- O produto não deve ser eliminado juntamente com o lixo doméstico. Elimine o produto de forma adequada, em conformidade com os regulamentos nacionais em vigor no seu país. Cumpra os regulamentos nacionais e específicos do país. Recicle sempre que tal for possível ou obtenha aconselhamento sobre reciclagem junto da sua autoridade ou loja local.

	Este produto está em conformidade com os requisitos das diretivas e regulamentos europeus aplicáveis.
	Os produtos elétricos não devem ser eliminados com os resíduos domésticos. Recicle nas instalações adequadas, sempre que existentes. Informe-se sobre a reciclagem junto às autoridades ou loja locais.
yyWxx	yy-ano; xx-semana do ano
	Radiação laser.
LASER 2	Produto laser para consumidores de classe II.
	Não olhe diretamente para o feixe.

Garantia

Empenhamo-nos especialmente na seleção cuidada de materiais de elevada qualidade e utilizamos técnicas de fabrico que nos permitem criar produtos que incorporam design e durabilidade. Este laser Erbauer tem uma garantia do fabricante de 5 anos que abrange defeitos de fabrico a partir da data de aquisição (se comprado na loja) ou da data de entrega (se comprado online), sem custos adicionais.

Para apresentar uma reclamação ao abrigo desta garantia, é necessário apresentar a prova de compra (tal como um recibo, uma fatura de compra ou outra prova admissível em conformidade com a lei em vigor). Mantenha o comprovativo de compra num lugar seguro. Para esta garantia se aplicar, o produto comprado tem de ser novo; não se aplica a produtos em segunda mão ou a produtos de exibição. Salvo indicação em contrário pela lei em vigor.

Esta garantia cobre defeitos e falhas de produto, desde que o produto tenha sido utilizado para o fim a que se destina e tenha sido sujeito a instalação, limpeza, manutenção e cuidados de acordo com as informações contidas nestes termos e condições, no manual do utilizador e na prática padrão, desde que a mesma não contrarie o manual de utilizador.

Esta garantia não cobre defeitos e danos causados pelo desgaste normal, nem danos que possam resultar de utilização indevida, instalação ou montagem incorreta, negligência, acidentes, utilizações indevidas ou modificações do produto. Salvo disposição em contrário na lei em vigor, esta garantia não abrange, em caso algum, custos auxiliares (expedição, deslocação, custos de desinstalação e reinstalação, mão de obra, etc.), ou danos diretos e indiretos.

Esta garantia não inclui peças consumíveis como pilhas e grampos de aperto/acessórios e não abrange a precisão da unidade.

Se o produto apresentar defeitos, iremos, dentro de um prazo razoável, proceder à substituição/ao reembolso do produto.

Os direitos no âmbito desta garantia têm força executiva no país onde adquiriu este produto. As questões relativas à garantia devem ser esclarecidas na loja onde adquiriu o produto.

A garantia complementa e não afeta os seus direitos legais.

TR Güvenlik



ÖNEMLİ: Lütfen ürünü kullanmadan önce bu kullanma kılavuzunu dikkatlice okuyun ve çeşitli anahtarların çalışması, ayarları ve işlevleri hakkında bilgi sahibi olun.

- Olası risk ve tehlikelerden kaçınmak için güvenlik ve çalıştırma talimatlarını okuyun ve bunlara uyun.
- Bu talimatları daha sonra kullanmak üzere saklayın. Ürün bir üçüncü tarafa devredilecekse bu kullanma kılavuzu da beraberinde verilmelidir.



LASER
2



UYARI! Kalıcı göz yaralanması tehlikesi!

- Lazer Radyasyonu!
- Işına bakmayın.
- Sınıf II lazer ürünü

**630-670 NM ARALIĞINDA <
1 MW
EN 50689:2021**



UYARI!

- Aleti, çocukların veya evcil hayvanların yakınında **KULLANMAYIN**. Bu ürün oyuncak değildir ve çocuklar tarafından kullanılmak üzere tasarlanmamıştır.
- Bu cihazda görünen herhangi bir etiketi **ÇIKARMAYIN** veya etiketlere **ZARAR VERMEYİN**.
- Körlüğe neden olabileceğinden, lazer ışınına doğrudan **BAKMAYIN**. Lazeri, yalnızca kullanılırken **AÇIN**.

- Aleti herhangi bir kimsenin isteyerek veya istemeden lazer ışınına bakmasına neden olabilecek bir konuma yerleştirmeyin ve çevredeki kişilerin tehlikelerden haberdar olmasını sağlayın.
- Cihaz tarafından yayılan lazer ışınına insanlara veya hayvanlara DOĞRULTMAYIN.
- Lazeri, cam veya cilalı metaller gibi parlak veya yansıtıcı yüzeylere DOĞRULTMAYIN, aksi takdirde ışın kullanıcıya veya yakından geçenlere geri yansiyabilir.
- Bu lazer cihazının performansını hiçbir şekilde değiştirmeye ÇALIŞMAYIN. Bu işlem, lazer radyasyonuna tehlikeli bir şekilde maruz kalınmasına neden olabilir.
- Lazer ölçüm aletini onarmaya veya sökmeye ÇALIŞMAYIN. Bu lazer ürünü üzerinde yapılması gereken tüm onarımlar yalnızca kalifiye servis personeli tarafından gerçekleştirilmelidir.
- Yalnızca bu lazerle birlikte kullanılmak üzere tasarlanmış aksesuarları kullanın. Diğer lazer ürünleri için tasarlanmış aksesuarların kullanımı ciddi yaralanmalara neden olabilir.
- Ürünü, aşırı yüksek veya düşük sıcaklıklarda SAKLAMAYIN veya BIRAKMAYIN.
- Aleti, yanıcı gaz veya toz bulunan ortamlar gibi patlama tehlikesi olan ortamlarda ÇALIŞTIRMAYIN. Aletin neden olduğu kıvılcıklar tozları veya dumanları ateşleyebilir.
- Aleti kalp pillerinden uzak tutun. Aletin içindeki mıknatıs, kalp pillerinin işlevini bozabilecek bir manyetik alan oluşturur.
- Aleti manyetik veri depolama ortamlarından ve manyetik olarak hassas ekipmanlardan uzak tutun. Mıknatısın etkisi kalıcı veri kaybına yol açabilir.
- Cihaz nominal aralığının dışında kullanılırsa ölçümler doğru olmayabilir.
- Bu ürünle birlikte optik aletlerin kullanılması göz tehlikesini artırır.
- Yakındaki kişilerin, ölçüm aletine doğrudan bakmanın tehlikelerinden haberdar olduğundan her zaman emin olun.
- Mesafe ölçümünü şarj etmek için yalnızca birlikte verilen USB kablosunu kullanın.





Teknik veriler

Toza ve Suya dayanıklılık	IP54
Ölçüm Aralığı	0,05 m - 30 m
Görüntülenen en küçük birim	1 mm
Ölçüm doğruluğu*	$\pm 2,0$ mm
Lazer sınıfı	2
Lazer türü	630-670 nm aralığında <1 mW
Cihaz otomatik kapanma süresi	150 sn
Lazer otomatik kapanma süresi	20 sn
Pil Türü	Dahili 3,7 V 850 mAh Lityum Pil
Depolama Sıcaklığı Aralığı	-20 °C ~ 60 °C
Çalıştırma Sıcaklığı Aralığı	0 °C ~ 40 °C
Ölçüler (UxGxY)	118 x 53 x 28 mm
Ağırlık (pil dahil)	110 g

* $\pm 2,0$ mm'lik tipik ölçüm belirsizliği, düşük ortam ışığında ve ortalama sıcaklıklarda, en fazla 10 m olan beyaz, difüzif, yansıtıcı hedeflerde yapılan ölçümler için geçerlidir. 10 m'den daha uzun mesafelerde ölçüm belirsizliği 0,1 mm/m daha artabilir. Elverişsiz koşullarda (parlak güneş ışığı, yetersiz yansıtıcılığa sahip hedefler veya yüksek ya da düşük sıcaklıklar gibi) ölçüm belirsizliği 10 m'nin altındaki mesafeler için $\pm 3,0$ mm'ye kadar ve 10 m'den uzun mesafeler için ek olarak yaklaşık 0,2 mm/m artabilir.

İmha ve geri dönüşüm

- Piller evsel atıklarla birlikte atılmamalıdır. Çevreye özen gösterin ve pilleri ulusal veya yerel düzenlemelere uygun olarak sağlanan toplama noktalarına götürün.
- Ürün evsel atıklarla birlikte atılmamalıdır. Ürünü ülkenizde yürürlükte olan ulusal düzenlemelere uygun şekilde atın. Ulusal ve ülkeye özel düzenlemelere uyun. Olanaklar mevcutsa lütfen ürünün geri dönüşümünü sağlayın veya geri dönüşüm tavsiyesi için yerel yönetiminize veya yerel mağazaya danışın.

	Bu ürün, geçerli Avrupa Yönetmeliklerinin veya Direktiflerinin uygunluk gerekliliklerine uygundur.
	Elektrikli ürün atıkları, evsel atıklarla bir arada imha edilmemelidir. Geri dönüşüm tesisleri mevcut ise lütfen ürünü geri dönüştürün. Geri dönüşüm tavsiyesi için Yerel Yönetiminize veya yerel mağazaya danışın.
yyWxx	yy: yıl; xx: yılın haftası
	Lazer Radyasyonu.
LASER 2	Sınıf II Tüketici Lazer Ürünü.
	Işına bakmayın.

Garanti

Yüksek kaliteli malzemeler seçmeye ve tasarım ile dayanıklılığı bir arada sunan ürünler oluşturmamızı sağlayan üretim tekniklerini kullanmaya özen gösteririz. Bu Erbauer Lazer ürünü, hiçbir ek ücret olmadan, satın alma tarihinden (mağazadan satın alınmışsa) veya teslimat tarihinden (çevrimiçi olarak satın alınmışsa) itibaren üretim kusurlarına karşı 5 yıllık üretici garantisi ile sunulur.

Bu garanti kapsamında hak talebinde bulunmak için satın alma kanıtınızı (satış makbuzu, alış faturası veya geçerli yasalarca kabul edilebilir diğer kanıtlar gibi) sunmalısınız. Lütfen satın alma kanıtınızı güvenli bir yerde saklayın. Bu garantinin geçerli olması için satın aldığınız ürün yeni olmalıdır. Bu garanti ikinci el veya teşhir ürünleri için geçerli olmayacaktır. Geçerli kanunlar tarafından aksi belirtilmedikçe.

Standart uygulamanın kullanım kılavuzuyla çelişmemesi koşuluyla, bu garanti ürünün amacına uygun kullanılmış olması ve montajı, temizliği, bakımı ve muhafazasının bu hüküm ve koşullarda, kullanım kılavuzunda ve standart uygulamada yer alan bilgiler uyarınca yapılmış olması şartıyla ürün arızalarını ve kusurlarını kapsar.

Bu garanti normal aşınma ve eskime ya da hasar nedeniyle oluşan kusurlar ile hasarları ve uygunsuz kullanım, yanlış kurulum veya montaj, ihmal, kaza, yanlış kullanım veya ürünün değiştirilmesinden doğan hasarları kapsamaz. Geçerli yasalar tarafından aksi belirtilmedikçe bu garanti, hiçbir durumda ek masrafları (nakliye, taşıma, kaldırıp yeniden kurma, işçilik vb.) ya da doğrudan ve dolaylı zararları kapsamaz.

Bu garanti, piller ve kelepçeler/aksesuarlar gibi sarf malzemelerini içermez ve ünitenin doğruluğunu kapsamaz.

Ürün kusurluysa makul bir süre içinde değişim/para iadesi imkanı sağlarız.

Bu garanti kapsamındaki haklar, bu ürünün satın alındığı ülke için geçerlidir. Garantiye ilişkin sorular, bu ürünü satın aldığınız mağazaya yönlendirilmelidir.

Garanti, temel haklarınıza ilave olarak verilir ve temel haklarınızı etkilemez.

EN Functions & Settings **FR** Fonctions et réglages
PL Funkcje i ustawienia **RO** Funcții și setări
ES Funciones y configuración **PT** Funções e configurações
TR İşlevler ve Ayarlar

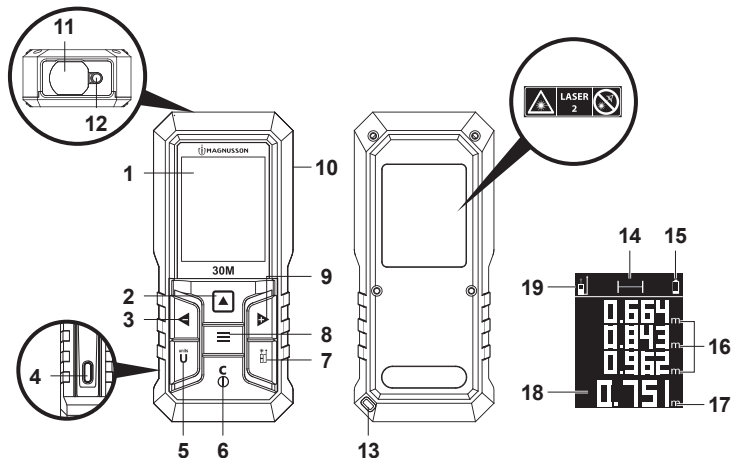

- EN** 1. LCD 2. On/Measure/Continuous Measuring 3. Subtract Value
 4. Type-C Charging Port 5. Units Change 6. Clear/Off 7. Measuring
 Reference Change 8. Area/Volume/Tape Measure Mode/Single
 Measuring 9. Add Value 10. Marker Arrow(for tape measure mode)
 11. Receiving Lens 12. Laser Emitting Hole 13. Lanyard Hole
 14. Measuring Function 15. Battery Indicator 16. Measured Value Lines
 17. Units 18. Result Line 19. Reference Level of Measurement
- FR** 1. Écran LCD 2. Marche/Mesure/Mesure continue 3. Soustraire une
 valeur 4. Port de charge de type C 5. Changement d'unités 6. Effacer/
 Arrêt 7. Modification de la référence de mesure 8. Surface/Volume/Mode
 mètre ruban/Mesure unique 9. Ajouter une valeur 10. Flèche marqueur
 (pour le mode mètre ruban) 11. Lentille de réception 12. Orifice de sortie du
 faisceau laser 13. Orifice du cordon 14. Fonction de mesure 15. Indicateur
 de batterie 16. Lignes des valeurs mesurées 17. Unités 18. Ligne de résultat
 19. Niveau de référence de la mesure

- PL** 1. Wyświetlacz LCD 2. Włączanie/pomiar/pomiar ciągły 3. Odejście wartości 4. Port ładowania typu C 5. Zmiana jednostek 6. Kasowanie/wyłączenie 7. Zmiana punktu odniesienia pomiaru 8. Tryb pomiaru pola powierzchni/objętości/miarą związaną/pojedynczy pomiar 9. Dodawanie wartości 10. Strzałka wskaźnika (w przypadku trybu miary związanej) 11. Soczewka odbiorcza 12. Otwór emisyjny lasera 13. Otwór na pasek 14. Funkcja pomiaru 15. Wskaźnik poziomu naładowania akumulatora 16. Wiersze zmierzonych wartości 17. Jednostki 18. Wiersz wyniku 19. Poziom odniesienia pomiaru
- RO** 1. LCD 2. Pornit/Măsurare/Măsurare continuă 3. Scădere valoare 4. Port de încărcare tip C 5. Schimbare unități de măsură 6. Ștergere/Oprire 7. Schimbare referință a măsurătorii 8. Suprafață/Volum/Mod de măsurare tip ruletă/Măsurare unică 9. Adăugare valoare 10. Săgeată marcaj (pentru modul de măsurare tip ruletă) 11. Lentilă de recepție 12. Orificiu de emiterie a fasciculului laser 13. Orificiu pentru șnur 14. Funcție de măsurare 15. Indicator acumulator 16. Linii valori măsurate 17. Unități de măsură 18. Linie rezultat 19. Nivel de măsurare de referință
- ES** 1. LCD 2. Encender/Medir/Medición continua 3. Restar valor 4. Puerto de carga tipo C 5. Cambio de unidades 6. Borrar/Apagar 7. Cambio del punto de referencia de medición 8. Área/Volumen/Modo de cinta métrica/Medición única 9. Añadir valor 10. Marcador en forma de flecha (para el modo de cinta métrica) 11. Lente receptora 12. Orificio de emisión de láser 13. Orificio para el cordón 14. Función de medición 15. Indicador de batería 16. Líneas de valores medidos 17. Unidades 18. Línea de resultado 19. Nivel de referencia de la medición
- PT** 1. LCD 2. Ligar/medir/medição contínua 3. Subtrair valor 4. Porta de carregamento tipo C 5. Alterar unidades 6. Apagar/desligar 7. Alterar referência de medição 8. Área/volume/modo de fita métrica/medição única 9. Adicionar valor 10. Seta do marcador (para o modo de fita métrica) 11. Lente recetora 12. Orifício de emissão do laser 13. Orifício do cordão 14. Função de medição 15. Indicador da bateria 16. Linhas de valores medidos 17. Unidades 18. Linha de resultado 19. Nível de referência da medição
- TR** 1. LCD 2. Açık/Ölçüm/Sürekli Ölçüm 3. Değer Çıkarma 4. Type-C Şarj Bağlantı Noktası 5. Birim Değişimi 6. Temizle/Kapat 7. Ölçüm Referans Değişimi 8. Alan/Hacim/Şerit Metre Modu/Tek Ölçüm 9. Değer Ekleme 10. İşaretleyci Ok (şerit metre modu için) 11. Alıcı Lens 12. Lazer Yayma Deliği 13. Askı İpi Deliği 14. Ölçüm işlevi 15. Pil Göstergesi 16. Ölçülen Değer Satırları 17. Birimler 18. Sonuç Satırı 19. Ölçümün Referans Seviyesi

EN

Battery Charging/Power Indication

Before Charging:

1. This distance measure is equipped with a universal Type-C charging port and comes with a USB charging cable. Use the provided cable to charge the battery.
2. Fully charge the battery before initial use and whenever the tool has not been used for a long time.
3. The tool does not measure during the charging process.

Charging the Battery:

1. Plug the small end of the cable into the Type-C port of the device.
2. Insert the USB end of the cable into a USB port in a computer or USB power outlet.

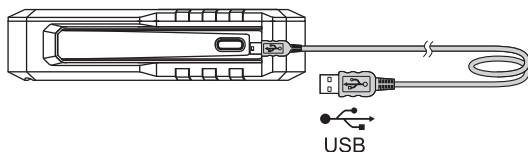

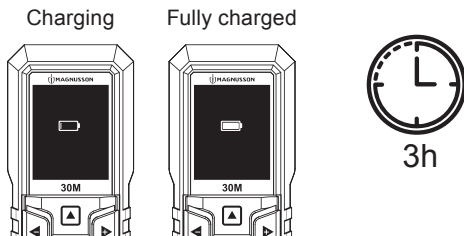

3. When you charge the battery, the following icons show the status; Wait approximately 3 hours for the battery to fully charge and then disconnect the USB Recharge cable.





Operation

Instrument Set-up



Switching ON/OFF

1. To switch on the measuring tool, briefly press the measuring button .
2. To switch off the measuring tool, press and hold the Clear/Off button  for more than 2s.

Clear

1. Press 1x  to Undo last action.
2. Press 2x  to cancel the current operation/function and to return to the default operation mode (Length Measurement).

Selecting the reference level

By default, distances are measured from the bottom of the tool to a wall or object ; To measure from the top of the tool, press the  button to select . Every time the measuring tool is switched on, the last selected reference level is preset.

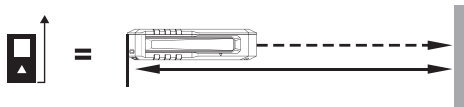
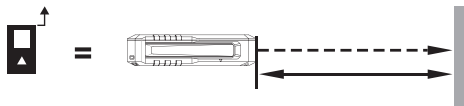

Unit setting

The default unit of measurement is “m” (metres). Five different units of measurement are available. Press **U** button to switch between the following units:

0.000m

0.0cm

0 in 1/16”

0’00” in 1/16”

0.00ft

Notes: In tape measure mode, measurement data can only be displayed in units of 0cm and 0’00”.

Measuring Single Distance

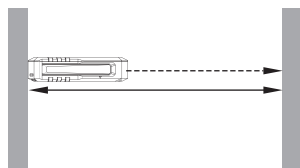

1. Point the tool's laser toward the wall or object to be measured.
2. Short press **▲** to turn the tool on, by default the product turns on in single measurement mode **1-1**.
3. Press **▲** again to switch on the laser beam.
4. To measure, briefly press the measuring button **▶**. The measured value will be shown at the bottom of the display.

Repeat steps 3, 4 for each subsequent measurement. The last measured value is at the bottom of the display, the penultimate measured value is above it, and so on.



Adding values

You can add two measurements to get a total measurement of the two distances.

1. Measure a length as described in the “Measuring single distance” section.
2. Press the  button, the original distance and the + symbol will be displayed.
3. Press the measuring button  to start the next measurement.
4. The result is shown in the main line and the measured value above.



Notes: This process can be repeated as required.

Subtracting values



You can subtract one measurement from another.

To subtract values, press the button . The subsequent steps are the same as for the section on adding values.



Measuring Continuously

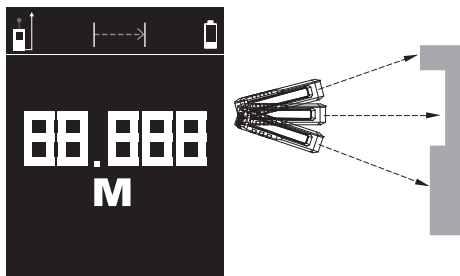

To take a series of measurements as you move around, change to Continuous Measure Mode.

1. Point the tool's laser toward the wall or object to be measured.
2. Briefly press the measuring button  to turn the tool on.
3. Press and hold  for approximately 2 seconds to enter continuous measurement mode , the measured value is displayed in an enlarged format for better legibility.
4. Move the measuring tool until the required distance is shown at the display. Briefly pressing the measuring button will interrupt the continuous measurement. The current measured value will be shown at the display.



Measuring Area

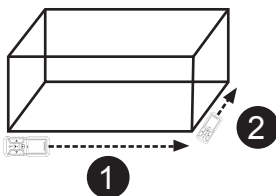
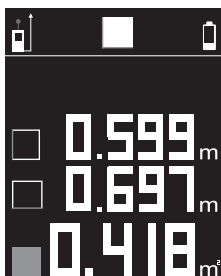

You can measure the area of a wall, floor, or object.

1. Point the tool's laser toward the wall or object to be measured.
2. Briefly Press the measuring button  to turn the tool on.
3. Press the menu button  once to select the area measurement mode .
4. Then measure the width and length one after the other as with a length measurement.
5. The first measured value is shown at the top of the display. After the second measurement has been completed, the area will be automatically calculated and displayed. The end result is shown at the bottom of the display, while the individual measured values are shown above.



Measuring Volume



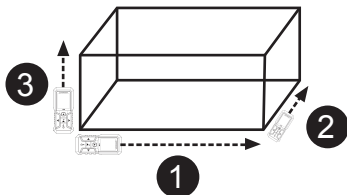
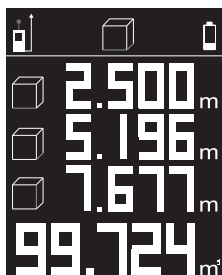

You can measure the volume of a room or object.

1. Point the tool's laser toward a wall or object, and not toward anyone's eyes.
2. Briefly Press the measuring button  to turn the tool on.
3. Press the menu button  twice to select the volume measurement mode .
4. Then measure the width, length and depth one after the other as with a length measurement.
5. The first measured value is shown at the top of the display. After the third measurement has been completed, the volume will be automatically calculated and displayed. The end result is shown at the bottom of the display, while the individual measured values are shown above it.



Tape Measure Mode

The distance will be displayed visually, as with a tape measure.

1. Point the tool's laser toward the wall or object to be measured.
2. Briefly Press the measuring button  to turn the tool on.
3. Press the menu button  three times to select the Tape measure mode .
4. Short press the measure button  once to emit laser. The measurement will be conducted in real time.
5. Press the measure button  again to stop laser emission, and the number will stop and show the measurement data.

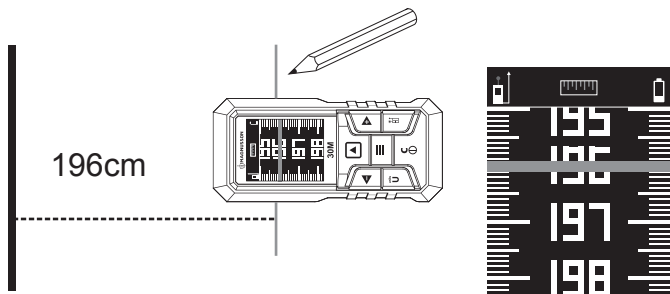

Notes: The distance from the marking is shown in the display in the tape measure function. The reference is not the edge of the measuring tool.

After use

1. To ensure the instrument operates at optimal performance it should be regularly cleaned.
2. Always switch the instrument OFF before cleaning.
3. The housing can be cleaned with a damp cloth, taking care that no water enters the product.
4. DO NOT immerse the electrical/optical parts of the product in water or other liquids, and never hold it under running water.
5. Any lenses can be cleaned using a cotton bud with a small amount of distilled water or alcohol.
6. After cleaning, ensure that all parts dry properly before use.
7. The product should be stored carefully, so that it is protected from dust and scratches.

Troubleshooting

Error Code

Message	Cause	Solution
Err	Out of measuring range.	Use the device within the range.
Err1	Received signal is too weak.	Use the target plate or change the target surface.
Err2	Received signal is too strong.	Target is too reflective. Use the target plate or change the target surface.
Err3	Low battery voltage.	Charge the battery.
Err4	The ambient temperature is out of the working range.	Use the device in the specified operating temperature.

FR

Indicateur de charge de la batterie/marche

Avant la charge :

1. Ce télémètre est équipé d'un port de charge de type C universel et est fourni avec un câble de charge USB. Utiliser le câble fourni pour charger la batterie.
2. Charger complètement la batterie avant la première utilisation et lorsque l'outil n'a pas été utilisé pendant une longue période.
3. L'outil ne mesure pas pendant le processus de charge.

Charge de la batterie :

1. Brancher la petite extrémité du câble au port de type C de l'appareil.
2. Insérer l'extrémité USB du câble dans le port USB d'un ordinateur ou une prise d'alimentation USB.

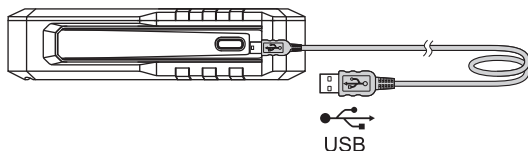

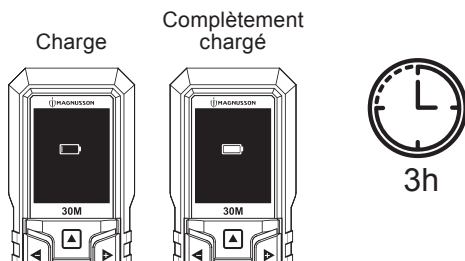

3. Lors de la charge de la batterie, les icônes suivantes indiquent l'état ; attendre environ 3 heures que la batterie soit complètement chargée, puis débrancher le câble de charge USB.





Fonctionnement

Configuration de l'appareil



Marche/arrêt

1. Pour allumer l'outil de mesure, appuyer brièvement sur le bouton de mesure .
2. Pour éteindre l'outil de mesure, appuyer sur le bouton Effacer/Arrêt  et le maintenir enfoncé pendant plus de 2s.

Effacer

1. Appuyer 1 fois sur  pour annuler la dernière action.
2. Appuyer 2 fois sur  pour annuler l'opération/la fonction en cours et revenir au mode de fonctionnement par défaut (mesure de longueur).

Sélection du niveau de référence

Par défaut, les distances sont mesurées du bas de l'outil à un mur ou à un objet . Pour mesurer à partir du haut de l'outil, appuyer sur le bouton  pour sélectionner . À chaque mise en route de l'outil de mesure, le dernier niveau de référence sélectionné est prédéfini.

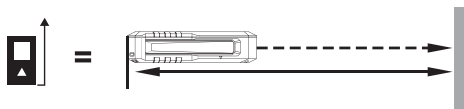
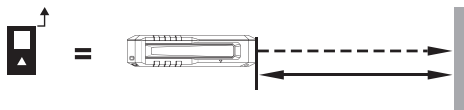

Réglage des unités

L'unité de mesure par défaut est « m » (mètres). Cinq unités de mesure sont disponibles. Appuyer sur le bouton **U** pour basculer entre les unités suivantes :

0,000m

0,0cm

0in 1/16"

0'00" in 1/16

0,00ft

Remarques : En mode mètre ruban, les données de mesure ne peuvent être affichées qu'en unités de 0cm et 0'00».

Mesure d'une distance unique

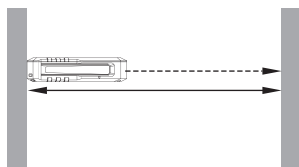
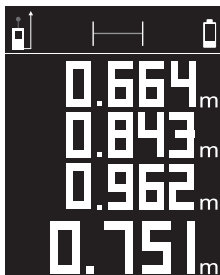

1. Pointer le laser de l'outil vers le mur ou l'objet à mesurer.
2. Appuyer brièvement sur **▲** pour mettre l'outil sous tension. Par défaut, le produit s'allume en mode de mesure unique **1-1**.
3. Appuyer à nouveau sur **▲** pour activer le faisceau laser.
4. Pour mesurer, appuyer brièvement sur le bouton de mesure **▲**. La valeur mesurée s'affiche au bas de l'écran.

Répéter les étapes 3 et 4 pour chaque mesure suivante. La dernière valeur mesurée apparaît au bas de l'écran, l'avant-dernière valeur mesurée juste au-dessus, etc.



Ajout de valeurs

Il est possible d'ajouter deux mesures pour obtenir une mesure totale de deux distances.

1. Mesurer une longueur comme décrit dans la section « Mesure d'une distance unique ».
2. Appuyer sur le bouton  ; la distance d'origine et le symbole + s'affichent.
3. Appuyer sur le bouton de mesure  pour démarrer la mesure suivante.
4. Le résultat est affiché sur la ligne principale et la valeur mesurée au-dessus.



Remarques : ce processus peut être répété si nécessaire.

Soustraction de valeurs

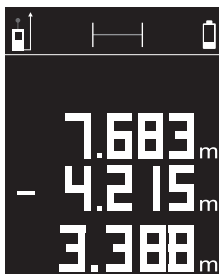

Il est possible de soustraire une mesure d'une autre.

Pour soustraire des valeurs, appuyer sur le bouton . Les étapes suivantes sont identiques à celles de l'ajout de valeurs.



Mesure en continu

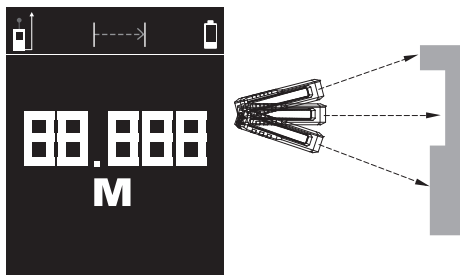

Pour prendre une série de mesures en se déplaçant, passer en mode Mesure continue.

1. Pointer le laser de l'outil vers le mur ou l'objet à mesurer.
2. Appuyer brièvement sur le bouton de mesure  pour allumer l'outil.
3. Appuyer et maintenir enfoncé  pendant environ 2 secondes pour passer en mode de mesure continue . La valeur mesurée est affichée dans un format agrandi pour une meilleure lisibilité.
4. Déplacer l'outil de mesure jusqu'à ce que la distance requise s'affiche à l'écran. Appuyer brièvement sur le bouton de mesure interrompt la mesure continue. La valeur mesurée actuelle s'affiche à l'écran.



Mesure d'une surface

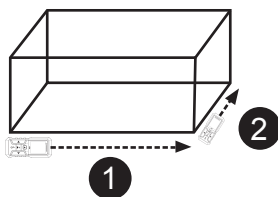
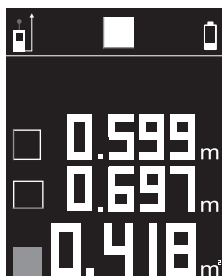

Il est possible de mesurer la surface d'un mur, d'un sol ou d'un objet.

1. Pointer le laser de l'outil vers le mur ou l'objet à mesurer.
2. Appuyer brièvement sur le bouton de mesure  pour activer l'outil.
3. Appuyer une fois sur le bouton de menu  pour sélectionner le mode de mesure d'une surface .
4. Mesurer ensuite la largeur et la longueur l'une après l'autre, comme pour une mesure de longueur.
5. La première valeur mesurée s'affiche en haut de l'écran. Une fois la deuxième mesure terminée, la surface est automatiquement calculée et affichée. Le résultat final s'affiche au bas de l'écran, tandis que les valeurs mesurées individuelles apparaissent au-dessus.



Mesure du volume



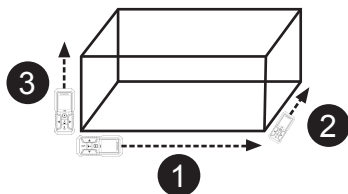
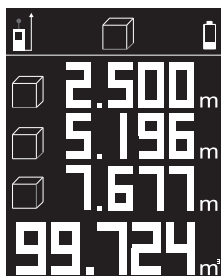

Il est possible de mesurer le volume d'une pièce ou d'un objet.

1. Pointer le laser de l'outil vers un mur ou un objet, et non vers les yeux de quelqu'un.
2. Appuyer brièvement sur le bouton de mesure  pour activer l'outil.
3. Appuyer deux fois sur le bouton de menu  pour sélectionner le mode de mesure du volume .
4. Mesurer ensuite la largeur, la longueur et la profondeur l'une après l'autre, comme pour une mesure de longueur.
5. La première valeur mesurée s'affiche en haut de l'écran. Une fois la troisième mesure terminée, le volume est automatiquement calculé et affiché. Le résultat final s'affiche au bas de l'écran, tandis que les valeurs mesurées individuelles apparaissent au-dessus.



Mode mètre ruban

La distance s'affiche visuellement, comme avec un mètre ruban.

1. Pointer le laser de l'outil vers le mur ou l'objet à mesurer.
2. Appuyer brièvement sur le bouton de mesure  pour activer l'outil.
3. Appuyer trois fois sur le bouton de menu  pour sélectionner le mode mètre ruban .
4. Appuyer une fois brièvement sur le bouton de mesure  pour émettre le laser. La mesure sera effectuée en temps réel.
5. Appuyer à nouveau sur le bouton de mesure  pour interrompre l'émission du laser. Le numéro s'arrête et affiche les données de mesure.

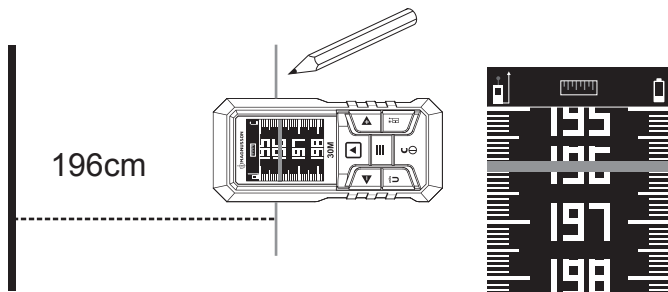

Remarques : la distance par rapport au repère s'affiche à l'écran dans la fonction mètre ruban. La référence n'est pas le bord de l'outil de mesure.

Après utilisation

1. Nettoyer régulièrement l'appareil pour garantir un fonctionnement optimal.
2. Toujours mettre l'instrument hors tension avant de le nettoyer.
3. Le boîtier peut être nettoyé avec un chiffon humide, en veillant à ce que l'eau ne pénètre pas dans le produit.
4. NE PAS plonger les pièces électriques/optiques du produit dans l'eau ou dans d'autres liquides et ne jamais les maintenir sous l'eau courante.
5. Toutes les lentilles peuvent être nettoyées à l'aide d'un coton-tige avec une faible quantité d'eau distillée ou d'alcool.
6. Après le nettoyage, s'assurer que toutes les pièces sèchent correctement avant utilisation.
7. Le produit doit être rangé avec soin en veillant à le protéger de la poussière et des rayures.

Dépannage

Code d'erreur

Message	Cause	Solution
Err	Hors plage de mesure	Utiliser l'appareil dans la plage.
Err1	Le signal reçu est trop faible.	Utiliser la plaque cible ou changer la surface cible.
Err2	Le signal reçu est trop fort.	La cible est trop réfléchissante. Utiliser la plaque cible ou changer la surface cible.
Err3	Tension de batterie faible.	Charger la batterie.
Err4	La température ambiante est hors de la plage de fonctionnement.	Utiliser l'appareil à la température de fonctionnement spécifiée.

PL

Ładowanie i wskaźnik mocy

Przed przystąpieniem do ładowania:

1. Ten dalmierz jest wyposażony w uniwersalny port ładowania typu C oraz w przewód USB do ładowania. Do ładowania akumulatora należy używać przewodu znajdującego się w zestawie.
2. Przed pierwszym użyciem oraz ilekroć narzędzie nie było używane przez długi okres czasu, należy całkowicie naładować akumulator.
3. W trakcie procesu ładowania narzędzie nie dokonuje pomiaru.

Ładowanie akumulatora:

1. Podłączyć mniejszy wtyk przewodu do portu typu C urządzenia.
2. Włożyć wtyk USB przewodu do portu USB komputera lub gniazda zasilania USB.

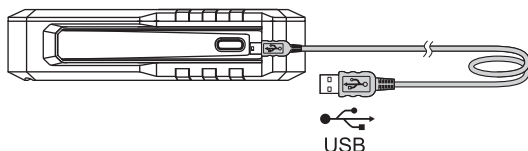

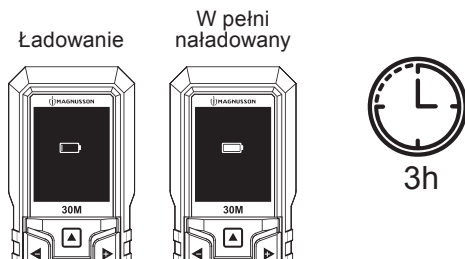

3. Podczas ładowania akumulatora poniższe ikony pokazują stan. Odczekać około 3 godzin na całkowite naładowanie akumulatora, a następnie odłączyć przewód USB do ładowania.





Działanie

Konfiguracja urządzenia



Włączanie i wyłączenie

1. W celu włączenia narzędzia pomiarowego nacisnąć krótko przycisk pomiaru .
2. Aby wyłączyć narzędzie pomiarowe, nacisnąć i przytrzymać przez ponad 2 s przycisk kasowania/wyłączenia .

Kasowanie

1. Nacisnąć 1x przycisk , aby anulować ostatnią czynność.
2. Nacisnąć 2x przycisk , aby anulować bieżącą czynność/funkcję i powrócić do domyślnego trybu obsługi (pomiar długości).

Wybór poziomu odniesienia

Domyślnie pomiar odległości dokonywany jest od dolnej części narzędzia do ściany lub obiektu . W celu dokonania pomiaru od górnej części narzędzia nacisnąć przycisk , aby wybrać opcję . Po każdym włączeniu narzędzia pomiarowego wstępnie ustawiony jest ostatnio wybrany poziom odniesienia.

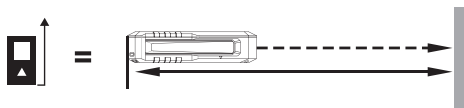
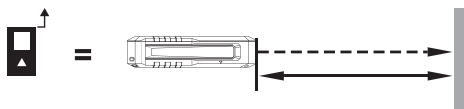

Ustawianie jednostki

Domyślną jednostką pomiaru są „m” (metry). Dostępnych jest pięć różnych jednostek pomiaru. Naciskać przycisk **U**, aby wybrać jedną z następujących jednostek:

0,000 m

0,0 cm





0 cali 1/16"

0'00" cali 1/16

0,00 stóp

Uwagi: W trybie pomiaru miarą zwijaną dane pomiaru można wyświetlać wyłącznie w jednostkach 0 cm i 0'00".

Pomiar pojedynczej odległości

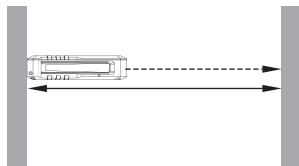
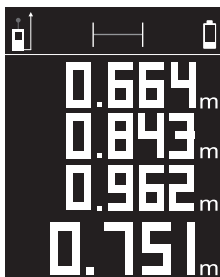

1. Skierować laser narzędzia w stronę mierzonej ściany lub obiektu.
2. Nacisnąć krótko przycisk , aby włączyć narzędzie. Urządzenie włączy się domyślnie w trybie pojedynczego pomiaru .
3. Nacisnąć ponownie przycisk , aby włączyć wiązkę lasera.
4. W celu dokonania pomiaru nacisnąć krótko przycisk pomiaru . Zmierzona wartość zostanie pokazana na dole wyświetlacza.

Powtórzyć kroki 3, 4 dla każdego kolejnego pomiaru. Ostatnia zmierzona wartość znajduje się na dole wyświetlacza, nad nią znajduje się przedostatnia zmierzona wartość itd.



Dodawanie wartości

Istnieje możliwość dodania dwóch pomiarów w celu uzyskania łącznego pomiaru dwóch odległości.

1. Zmierzyć długość w sposób opisany w części „Pomiar pojedynczej odległości”.
2. Nacisnąć przycisk . Wyświetli się pierwsza odległość oraz symbol +.
3. Nacisnąć przycisk pomiaru , aby rozpocząć kolejny pomiar.
4. Wynik jest wyświetlany w głównym wierszu, a powyżej zmierzona wartość.



Uwagi: W zależności od potrzeb proces ten można powtarzać.

Odejmowanie wartości



Istnieje możliwość odjęcia jednego pomiaru od drugiego.

Aby odjąć wartości, nacisnąć przycisk . Kolejne kroki wyglądają tak samo, jak części dotyczącej dodawania wartości.



Pomiar ciągły

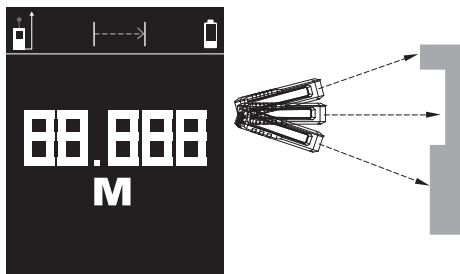

Aby dokonać szeregu pomiarów w trakcie przemieszczania, zmienić tryb na pomiar ciągły.

1. Skierować laser narzędzia w stronę mierzonej ściany lub obiektu.
2. Nacisnąć krótko przycisk pomiaru , aby włączyć narzędzie.
3. Nacisnąć i przytrzymać przez około 2 sekundy przycisk , aby wejść w tryb pomiaru ciągłego . Zmierzona wartość jest wyświetlana w powiększonym formacie w celu zapewnienia lepszej czytelności.
4. Przesuwać narzędzie pomiarowe aż do wyświetlenia wymaganej odległości na wyświetlaczu. Krótkie naciśnięcie przycisku pomiaru spowoduje przerwanie pomiaru ciągłego. Na wyświetlaczu będzie pokazana aktualnie zmierzona wartość.



Pomiar pola powierzchni

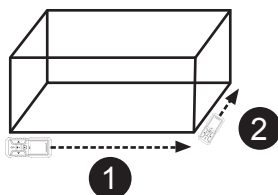
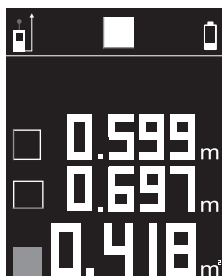

Istnieje możliwość zmierzenia pola powierzchni ściany, podłogi lub obiektu.

1. Skierować laser narzędzia w stronę mierzonej ściany lub obiektu.
2. Nacisnąć krótko przycisk pomiaru , aby włączyć narzędzie.
3. Nacisnąć jeden raz przycisk menu , aby wybrać tryb pomiaru pola powierzchni .
4. Następnie zmierzyć kolejno szerokość i długość, jak w przypadku pomiaru długości.
5. Pierwsza zmierzona wartość jest pokazana na górze wyświetlacza. Po dokonaniu drugiego pomiaru nastąpi automatyczne obliczenie i wyświetlenie pola powierzchni. Wynik końcowy jest pokazany na dole wyświetlacza, natomiast powyżej widoczne są poszczególne zmierzone wymiary.



Pomiar objętości



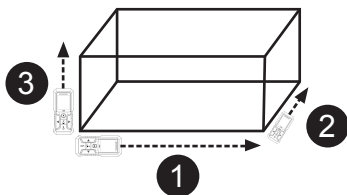
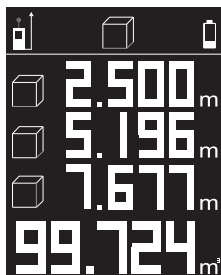

Istnieje możliwość zmierzenia objętości pomieszczenia lub obiektu.

1. Skierować laser narzędzia w stronę ściany lub obiektu, nie w stronę oczu innej osoby.
2. Nacisnąć krótko przycisk pomiaru , aby włączyć narzędzie.
3. Nacisnąć dwukrotnie przycisk menu , aby wybrać tryb pomiaru objętości .
4. Następnie zmierzyć kolejno szerokość, długość i głębokość, jak w przypadku pomiaru długości.
5. Pierwsza zmierzona wartość jest pokazana na górze wyświetlacza. Po dokonaniu trzeciego pomiaru nastąpi automatyczne obliczenie i wyświetlenie objętości. Wynik końcowy jest pokazany na dole wyświetlacza, natomiast nad nim widoczne są poszczególne zmierzone wymiary.



Tryb pomiaru miarą zwijaną

Odległość będzie pokazywana wizualnie, jak w przypadku pomiaru miarą zwijaną.

1. Skierować laser narzędzia w stronę mierzonej ściany lub obiektu.
2. Nacisnąć krótko przycisk pomiaru , aby włączyć narzędzie.
3. Nacisnąć trzykrotnie przycisk menu , aby wybrać tryb pomiaru miarą zwijaną .
4. Nacisnąć jeden raz krótko przycisk , aby wyemitować laser. Pomiar zostanie przeprowadzony w czasie rzeczywistym.
5. Nacisnąć ponownie przycisk pomiaru , aby wstrzymać emisję lasera, a miara zatrzyma się i pokaże dane pomiaru.

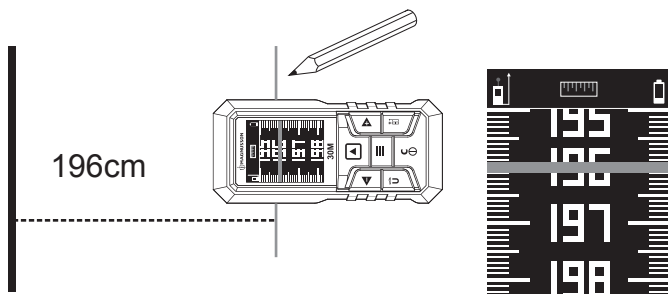

Uwagi: Odległość od oznaczenia jest pokazana na wyświetlaczu w funkcji pomiaru miarą zwijaną. Punktem odniesienia nie jest krawędź narzędzia pomiarowego.

Po zakończeniu użytkowania

1. Zapewnienie optymalnego działania urządzenia wymaga jego regularnego czyszczenia.
2. Przed przystąpieniem do czyszczenia urządzenia należy je zawsze wyłączyć.
3. Obudowę można czyścić wilgotną szmatką, uważając, aby do urządzenia nie przedostała się woda.
4. NIE WOLNO zanurzać elektrycznych i optycznych części urządzenia w wodzie ani innych cieczach oraz nie wolno go wkładać pod bieżącą wodę.
5. Wszelkie soczewki można czyścić wacikiem przy użyciu niewielkiej ilości wody destylowanej lub alkoholu.
6. Po wyczyszczeniu wszystkie części należy odpowiednio wysuszyć przed ich użyciem.
7. Urządzenie powinno być należycie przechowywane, aby zabezpieczyć je przed zakurzeniem i zarysowaniami.

Rozwiązywanie problemów

Kod błędu

Komunikat	Przyczyna	Rozwiązanie
Err	Poza zakresem pomiaru.	Korzystać z urządzenia w granicach zakresu.
Err1	Odebrany sygnał jest zbyt słaby.	Użyć tarczy celowniczej lub zmienić powierzchnię docelową.
Err2	Odebrany sygnał jest zbyt silny.	Cel posiada zbyt silne właściwości odbijające. Użyć tarczy celowniczej lub zmienić powierzchnię docelową.
Err3	Niskie napięcie akumulatora.	Naładować akumulator.
Err4	Temperatura otoczenia przekracza zakres roboczy.	Korzystać z urządzenia w określonej temperaturze roboczej.

RO

Indicarea nivelului/încărcării acumulatorului

Înainte de încărcare:

1. Acest telemetru este echipat cu un port de încărcare universal de tip C și este livrat cu un cablu de încărcare USB. Folosește cablul furnizat pentru a încărca acumulatorul.
2. Încarcă acumulatorul complet înaintea utilizării inițiale și atunci când instrumentul nu a fost utilizat mult timp.
3. Instrumentul nu măsoară în timpul procesului de încărcare.

Încărcarea acumulatorului:

1. Introdu capătul mai îngust al cablului în portul de tip C al dispozitivului.
2. Introdu capătul USB al cablului într-un port USB din computer sau dintr-o priză USB.

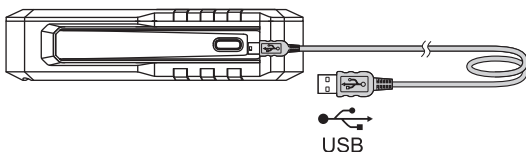

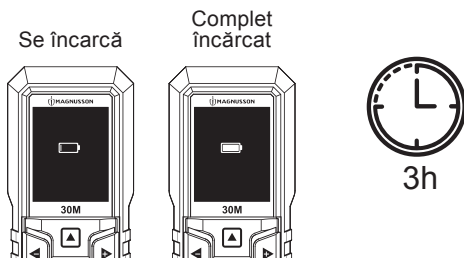

3. Când încarci acumulatorul, pictogramele următoare arată nivelul. Așteaptă circa 3 ore pentru ca acumulatorul să se încarce complet, apoi deconectează cablul de încărcare USB.





Metodă de operare

Configurarea instrumentului



Pornirea și oprirea

1. Pentru a porni instrumentul de măsură, apasă scurt butonul de măsurare .
2. Pentru a opri instrumentul de măsurare, ține apăsat butonul de ștergere/oprire  mai mult de 2 s.

Transparent

1. Apasă o dată  pentru a anula ultima acțiune.
2. Apasă de două ori  pentru a anula operațiunea/funția actuală și a reveni la modul implicit de operare (măsurarea lungimii).

Selectarea nivelului de referință

În mod implicit, distanțele sunt măsurate din partea de jos a instrumentului până la un perete sau obiect . Pentru a măsura din partea de sus a instrumentului, apasă butonul  și vei selecta . De fiecare dată când instrumentul de măsură este pornit, este presetat ultimul nivel de referință selectat.

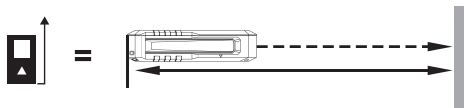
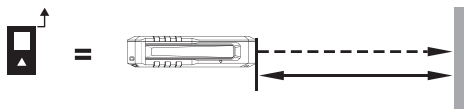

Stabilirea unităților

Unitatea de măsură implicată este „m” (metrul). Sunt disponibile cinci tipuri de unități de măsură. Apasă butonul **U** pentru a comuta între următoarele unități:

0,000 m

0,0 cm

0 in 1/16”

0’00” in 1/16

0,00 ft

Note: În modul de măsurare tip ruletă, datele măsurate pot fi afișate numai în unități de 0 cm și 0’00”.

Măsurarea unei distanțe unice

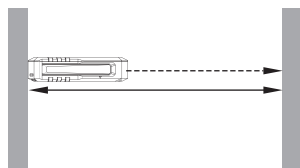

1. Îndreaptă laserul instrumentului către perete sau obiectul de măsurat.
2. Apasă scurt **▲**, iar instrumentul va porni în mod implicit în modul măsurare unică **—|**.
3. Apasă din nou **▲** pentru a porni raza laser.
4. Pentru a măsura, apasă scurt butonul de măsurare **▶**. Valoarea măsurată va fi arătată în partea de jos a display-ului.

Repetă pașii 3 și 4 pentru fiecare măsurătoare ulterioară. Ultima valoare măsurată se află în partea de jos a display-ului, penultima este deasupra ei și așa mai departe.



Adunarea valorilor

Poți aduna două măsurători pentru a obține valoarea totală a două distanțe.

1. Măsoară o lungime după cum se descrie în secțiunea „Măsurarea unei distanțe unice”.
2. Apasă butonul  și vor fi afișate distanța inițială și simbolul +.
3. Apasă butonul de măsurare  pentru a începe următoarea măsurătoare.
4. Rezultatul este arătat pe linia principală, iar valoarea măsurată, deasupra.



Note: Acest proces poate fi repetat după cum este necesar.

Scăderea valorilor



Poți scădea o măsurătoare din alta.

Pentru a scădea valorile, apasă butonul . Pașii de urmat în continuare sunt aceiași ca în secțiunea despre adunarea valorilor.



Măsurarea continuă

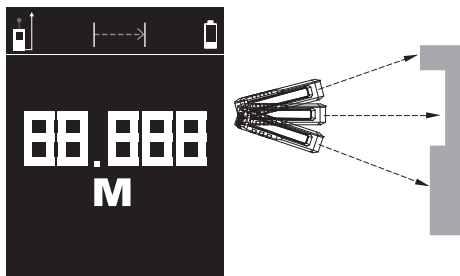

Pentru a face o serie de măsurători când te deplasezi, comută la modul de măsurare continuă.

1. Îndreaptă laserul instrumentului către perete sau obiectul de măsurat.
2. Apasă scurt butonul de măsurare  pentru a porni instrumentul.
3. Ține apăsat  circa 2 secunde pentru a intra în modul de măsurare continuă , iar valoarea măsurată va fi afișată în format mărit pentru a se putea citi mai ușor.
4. Mișcă instrumentul de măsură până când distanța necesară este arătată pe display. Apăsarea scurtă a butonului de măsurare va întrerupe măsurarea continuă. Valoarea actuală măsurată va fi arătată pe display.



Măsurarea suprafeței

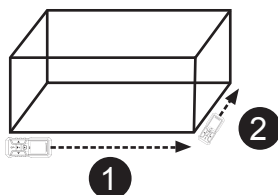
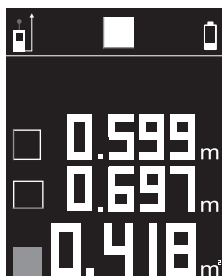

Poți măsura suprafața unui perete, a unei pardoseli sau a unui obiect.

1. Îndreaptă laserul instrumentului către perete sau obiectul de măsurat.
2. Apasă scurt butonul de măsurare  pentru a porni instrumentul.
3. Apasă butonul meni  o dată pentru a selecta modul de măsurare a suprafeței .
4. Apoi măsoară lățimea și lungimea una după alta, ca și cum ar fi o măsurare a lungimii.
5. Prima valoare măsurată va fi arătată în partea de sus a display-ului. După ce este făcută și a doua măsurătoare, suprafața va fi calculată și afișată automat. Rezultatul final este arătat în partea de jos a display-ului, în timp ce valorile măsurate individual apar deasupra.



Măsurarea volumului



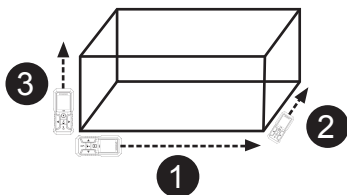
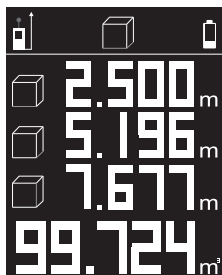

Poți măsura volumul unei încăperi sau al unui obiect.

1. Îndreaptă laserul instrumentului către un perete sau obiect, nu către ochii vreunei persoane.
2. Apasă scurt butonul de măsurare  pentru a porni instrumentul.
3. Apasă butonul meni  de două ori pentru a selecta modul de măsurare a volumului .
4. Apoi măsoară lățimea, lungimea și adâncimea una după alta, ca și cum ar fi o măsurare a lungimii.
5. Prima valoare măsurată va fi arătată în partea de sus a display-ului. După ce este făcută și a treia măsurătoare, volumul va fi calculat și afișat automat. Rezultatul final este arătat în partea de jos a display-ului, în timp ce valorile măsurate individual apar deasupra.



Modul de măsurare tip ruleță

Distanța va apărea vizual, ca și cum ar fi întinsă o ruleță.

1. Îndreaptă laserul instrumentului către perete sau obiectul de măsurat.
2. Apasă scurt butonul de măsurare  pentru a porni instrumentul.
3. Apasă butonul meniu  de trei ori pentru a selecta modul de măsurare tip ruleță .
4. Apasă scurt butonul de măsurare  o dată pentru a emite raza laser. Măsurarea va fi efectuată în timp real.
5. Apasă butonul de măsurare  din nou pentru a opri emiterea laserului, iar numărul se va opri și va arăta datele măsurate.

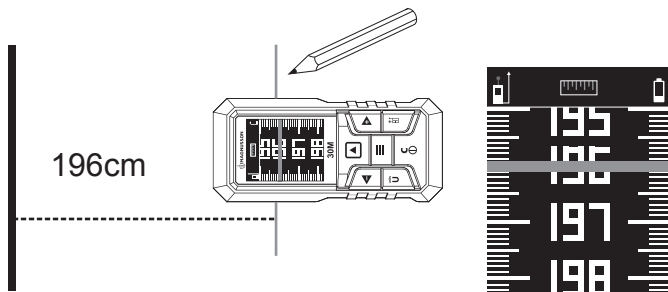

Note: În funcția de măsurare tip ruleță, pe display este indicată distanța de la marcaj. Referința nu este marginea instrumentului de măsură.

După utilizare

1. Pentru ca instrumentul să funcționeze la performanța optimă, acesta trebuie curățat regulat.
2. Oprește întotdeauna instrumentul înainte de curățare.
3. Carcasa poate fi curățată cu o cârpă umedă, având grijă să nu intre apă în produs.
4. NU scufunda în apă sau în alte lichide piesele electrice/optice ale produsului și nu-l ține niciodată sub jet de apă.
5. Lentilele pot fi curățate cu un bețișor din bumbac și puțină apă distilată sau alcool.
6. După curățare, asigură-te că toate piesele sunt bine uscate înainte de utilizare.
7. Produsul trebuie depozitat cu grijă, pentru a fi protejat de praf sau zgârieturi.

Depanare

Cod de eroare

Mesaj	Cauză	Soluție
Err	În afara intervalului de măsurare.	Folosește dispozitivul respectând intervalul.
Err1	Semnalul primit este prea slab.	Folosește placa țintă sau schimbă suprafața țintă.
Err2	Semnalul primit este prea puternic.	Ținta este prea reflectantă. Folosește placa țintă sau schimbă suprafața țintă.
Err3	Tensiunea acumulatorului este prea joasă.	Încarcă acumulatorul.
Err4	Temperatura ambiantă este în afara intervalul de lucru.	Folosește dispozitivul la temperatura de funcționare specificată.

ES

Indicación de carga/alimentación de la batería

Antes de la carga:

1. Este medidor de distancia está equipado con un puerto de carga universal tipo C y viene con un cable de carga USB. Utilice el cable suministrado para cargar la batería.
2. Cargue completamente la batería antes del primer uso y siempre que la herramienta no se haya utilizado durante mucho tiempo.
3. La herramienta no realizará mediciones durante el proceso de carga.

Carga de la batería:

1. Conecte el extremo pequeño del cable al puerto tipo C del dispositivo.
2. Inserte el extremo USB del cable en el puerto USB de un ordenador o en una toma de corriente USB.

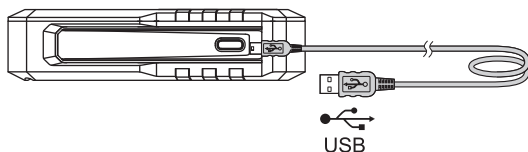

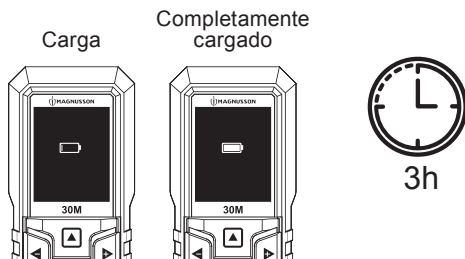

3. Cuando cargue la batería, los siguientes iconos mostrarán el estado de carga; espere aproximadamente 3 horas hasta que la batería se cargue por completo y, a continuación, desconecte el cable de carga USB.





Funcionamiento

Configuración del instrumento



Encendido y apagado

1. Para encender la herramienta de medición, pulse brevemente el botón de medición .
2. Para apagar la herramienta de medición, mantenga pulsado el botón de borrar/apagar  durante más de 2 segundos.

Borrar

1. Pulse el botón  una vez para deshacer la última acción.
2. Pulse el botón  dos veces para cancelar la operación/función actual y volver al modo de funcionamiento predeterminado (medición de longitud).

Selección del nivel de referencia

De forma predeterminada, las distancias se miden desde la parte inferior de la herramienta hasta una pared u objeto ; para medir desde la parte superior de la herramienta, pulse el botón  para seleccionar . El último nivel de referencia seleccionado permanecerá como predeterminado cada vez que se encienda la herramienta de medición.

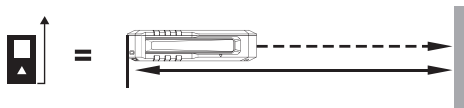
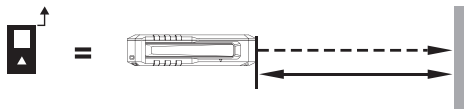

Ajuste de la unidad

La unidad de medición predeterminada es "m" (metros). Hay cinco unidades de medición diferentes disponibles. Pulse el botón **U** para alternar entre las siguientes unidades:

0,000 m

0,0 cm

0" en una escala de 1/16

0' 00" en una escala de 1/16

0,00 ft

Notas: En el modo de cinta métrica, los datos de medición solo se pueden visualizar en unidades de 0 cm y 0' 00".

Medición de una distancia única

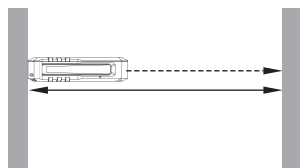

1. Apunte con el láser de la herramienta hacia la pared o hacia el objeto que desea medir.
2. Pulse brevemente **▲** para encender la herramienta; de forma predeterminada, el producto se encenderá en el modo de medición única **■**.
3. Pulse **▲** de nuevo para encender el haz de luz láser.
4. Para medir, pulse brevemente el botón de medición **■**. El valor medido aparecerá en la parte inferior de la pantalla.

Repita los pasos 3 y 4 para las sucesivas mediciones. El último valor medido aparecerá en la parte inferior de la pantalla, el penúltimo valor medido aparecerá encima, y así sucesivamente.



Suma de valores

Puede sumar dos mediciones para obtener una medición total de las dos distancias.

1. Mida una longitud tal y como se describe en la sección “Medición de una distancia única”.
2. Pulse el botón , se mostrará la distancia original y el símbolo +.
3. Pulse el botón de medición  para iniciar la siguiente medición.
4. El resultado aparecerá en la línea principal; el valor medido, arriba.



Notas: Este proceso se puede repetir las veces que sea necesario.

Resta de valores



Puede restar una medición de otra.

Para restar valores, pulse el botón . Los pasos siguientes son los mismos que figuran en la sección “Suma de valores”.



Medición continua

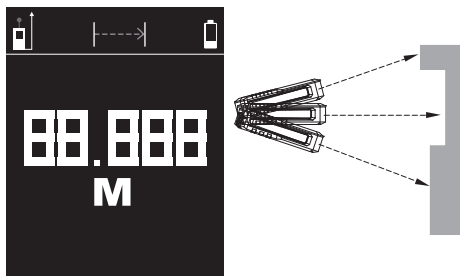

Para realizar una serie de mediciones mientras se desplaza, cambie al modo de medición continua.

1. Apunte con el láser de la herramienta hacia la pared o hacia el objeto que desea medir.
2. Pulse brevemente el botón de medición  para encender la herramienta.
3. Mantenga pulsado  durante aproximadamente 2 segundos para entrar en el modo de medición continua . El valor medido aparecerá en un formato ampliado para una mejor legibilidad.
4. Mueva la herramienta de medición hasta que aparezca la distancia deseada en la pantalla. Si pulsa brevemente el botón de medición, se interrumpirá la medición continua. El valor medido actual se mostrará en la pantalla.



Medición de áreas

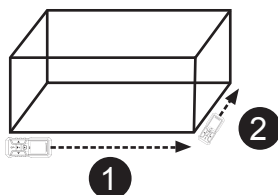
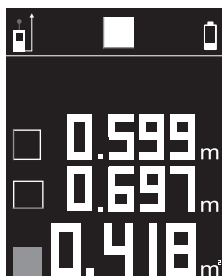

Puede medir el área de una pared, suelo u objeto.

1. Apunte con el láser de la herramienta hacia la pared o hacia el objeto que desea medir.
2. Pulse brevemente el botón de medición  para encender la herramienta.
3. Pulse el botón de menú  una vez para seleccionar el modo de medición de área .
4. A continuación, mida la anchura y la longitud de forma consecutiva, como en el caso de la medición de la longitud.
5. El primer valor medido aparecerá en la parte superior de la pantalla. Una vez realizada la segunda medición, el área se calculará y aparecerá automáticamente en la pantalla. El resultado final se mostrará en la parte inferior de la pantalla, mientras que los valores individuales se mostrarán en la parte superior.



Medición de volúmenes



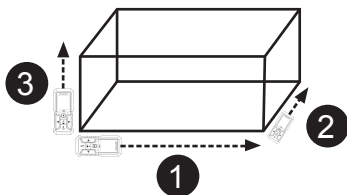
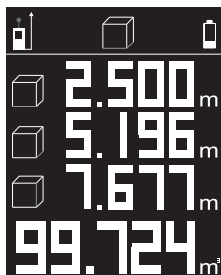

Puede medir el volumen de una habitación o de un objeto.

1. Apunte con el láser de la herramienta hacia una pared u objeto. No apunte nunca hacia los ojos de nadie.
2. Pulse brevemente el botón de medición  para encender la herramienta.
3. Pulse el botón de menú  dos veces para seleccionar el modo de medición de volumen .
4. A continuación, mida la anchura, la longitud y la profundidad de forma consecutiva, como en el caso de la medición de la longitud.
5. El primer valor medido aparecerá en la parte superior de la pantalla. Una vez realizada la tercera medición, el volumen se calculará y aparecerá automáticamente en la pantalla. El resultado final se mostrará en la parte inferior de la pantalla, mientras que los valores individuales se mostrarán en la parte superior.



Modo de cinta métrica

La distancia se mostrará de forma visual, como si se tratara de una cinta métrica.

1. Apunte con el láser de la herramienta hacia la pared o hacia el objeto que desea medir.
2. Pulse brevemente el botón de medición  para encender la herramienta.
3. Pulse el botón de menú  tres veces para seleccionar el modo de cinta métrica .
4. Pulse brevemente el botón de medición  una vez para emitir el láser. La medición se realizará en tiempo real.
5. Pulse de nuevo el botón de medición  para detener la emisión del láser. El número se detendrá y mostrará los datos de medición.

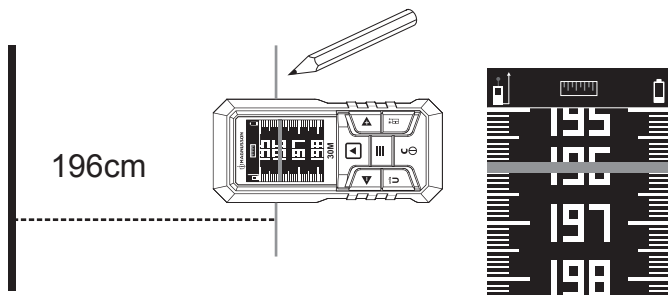

Notas: La distancia desde el marcador aparecerá en la pantalla en la función de cinta métrica. La referencia en este caso no es el borde de la herramienta de medición.

Después del uso

1. Para garantizar que el instrumento funcione con un rendimiento óptimo, este debe limpiarse con regularidad.
2. Apague siempre el instrumento antes de limpiarlo.
3. La carcasa se puede limpiar con una bayeta húmeda, teniendo cuidado de que no penetre agua en el producto.
4. NO sumerja las piezas eléctricas u ópticas del producto en agua ni en otros líquidos, y nunca las ponga bajo un chorro de agua.
5. Todas las lentes se pueden limpiar con un bastoncillo de algodón con una pequeña cantidad de agua destilada o de alcohol.

6. Después de la limpieza, asegúrese de que todas las piezas estén bien secas antes de usar el instrumento.
7. El producto debe guardarse cuidadosamente, de manera que quede protegido del polvo y los arañazos.

Resolución de problemas

Código de error

Mensaje	Causa	Solución
Err	Fuera del rango de medición.	Utilice el dispositivo dentro del rango de medición.
Err1	La señal recibida es demasiado débil.	Utilice la placa objetivo o cambie la superficie objetivo.
Err2	La señal recibida es demasiado fuerte.	El objetivo es demasiado reflectante. Utilice la placa objetivo o cambie la superficie objetivo.
Err3	Baja tensión de la batería.	Cargue la batería.
Err4	La temperatura ambiente está fuera del rango de funcionamiento.	Utilice el aparato a la temperatura de funcionamiento especificada.

PT

Indicação de carga/carregamento da bateria

Antes de carregar:

1. Este medidor de distância está equipado com uma porta de carregamento universal tipo C e inclui um cabo de carregamento USB. Utilize o cabo fornecido para carregar a bateria.
2. Carregue totalmente a bateria antes da utilização inicial e sempre que a ferramenta não for utilizada durante um longo período de tempo.
3. A ferramenta não efetua medições durante o processo de carregamento.

Carregar a bateria:

1. Ligue a extremidade pequena do cabo à porta tipo C do dispositivo.
2. Introduza a extremidade USB do cabo numa porta USB de um computador ou de uma tomada de alimentação USB.

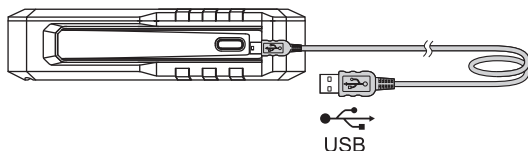

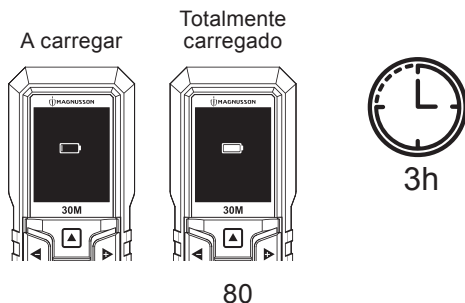

3. Quando carregar a bateria, os seguintes ícones de estado são apresentados. Aguarde cerca de 3 horas para carregar completamente a bateria e, em seguida, desligue o cabo de carregamento USB.





Funcionamento

Configuração do instrumento



LIGAR/DESLIGAR

1. Para ligar a ferramenta de medição, prima brevemente o botão de medição .
2. Para desligar a ferramenta de medição, mantenha premido o botão Apagar/desligar  durante mais de 2 seg.

Apagar

1. Prima  1 vez para anular a última ação.
2. Prima  2 vezes para cancelar a operação/função atual e regressar ao modo de funcionamento predefinido (medição do comprimento).

Selecionar o nível de referência

Por predefinição, as distâncias são medidas a partir da parte inferior da ferramenta até a uma parede ou objeto ; para medir a partir da parte superior da ferramenta, prima o botão  e selecione . Sempre que a ferramenta de medição é ligada, é predefinido o último nível de referência selecionado.

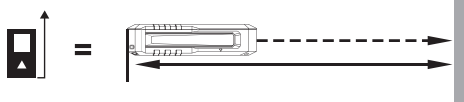
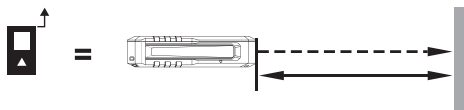

Configuração da unidade

A unidade de medida predefinida é "m" (metros). Estão disponíveis cinco unidades de medida diferentes. Prima o botão **U** para alternar entre as seguintes unidades:

0,000 m

0,0 cm

0 em 1/16"

0'00" em 1/16"

0,00 ft

Notas: no modo de fita métrica, os dados de medição apenas podem ser exibidos em unidades de 0 cm e 0'00".

Medição de distância única

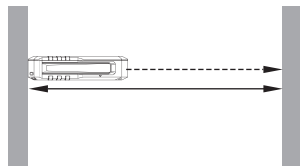

1. Aponte o laser da ferramenta em direção à parede ou ao objeto a ser medido.
2. Prima **▶** brevemente para ligar a ferramenta. Por predefinição, o produto liga-se no modo de medição única **1-1**.
3. Prima **▶** novamente para ligar o feixe de laser.
4. Para medir, prima brevemente o botão de medição **▶**. O valor medido será apresentado na parte inferior do visor.

Repita os passos 3 e 4 para cada medição subsequente. O último valor medido está na parte inferior do visor, o penúltimo valor medido está acima deste, e assim sucessivamente.



Adicionar valores

Pode adicionar duas medições para obter uma medição total das duas distâncias.

1. Meça um comprimento conforme descrito na secção “Medição de distância única”.
2. Prima o botão  para apresentar a distância original e o símbolo +.
3. Prima o botão de medição  para iniciar a medição seguinte.
4. O resultado é apresentado na linha principal e o valor medido acima deste.



Notas: este processo pode ser repetido conforme necessário.

Subtrair valores

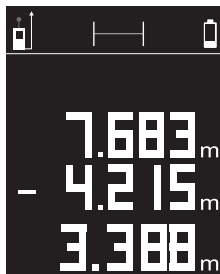

Pode subtrair uma medição a outra.

Para subtrair valores, prima o botão . Os passos subsequentes são os mesmos da secção sobre adicionar valores.



Medição contínua

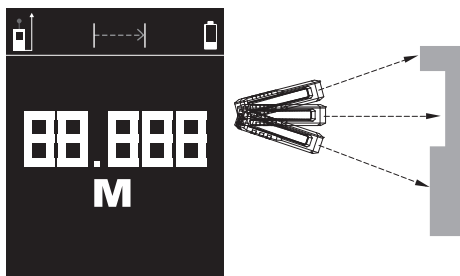

Para efetuar uma série de medições enquanto se desloca, mude para o modo de medição contínua.

1. Aponte o laser da ferramenta em direção à parede ou ao objeto a ser medido.
2. Prima brevemente o botão de medição  para ligar a ferramenta.
3. Mantenha premido  durante cerca de 2 segundos para ativar o modo de medição contínua ; o valor medido é apresentado num formato ampliado para uma melhor legibilidade.
4. Desloque a ferramenta de medição até que a distância necessária seja apresentada no visor. Premir brevemente o botão de medição irá interromper a medição contínua. O atual valor medido será apresentado no visor.



Medição de área

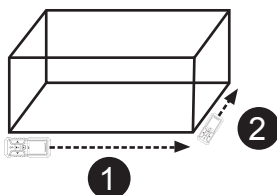
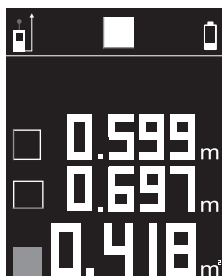

É possível medir a área de uma parede, chão ou objeto.

1. Aponte o laser da ferramenta em direção à parede ou ao objeto a ser medido.
2. Prima brevemente o botão de medição  para ligar a ferramenta.
3. Prima o botão de menu  uma vez para selecionar o modo de medição de área .
4. Em seguida, meça a largura e o comprimento de forma sucessiva, tal como na medição do comprimento.
5. O primeiro valor medido é apresentado na parte superior do visor. Após a conclusão da segunda medição, a área será automaticamente calculada e apresentada. O resultado final é apresentado na parte inferior do visor, enquanto os valores individuais medidos são apresentados acima deste.



Medição de volume



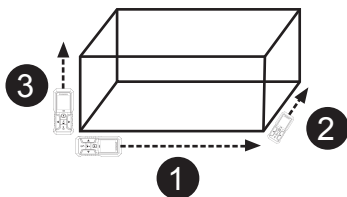
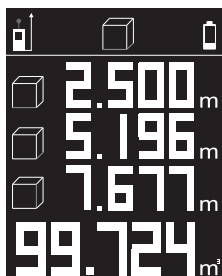

É possível medir o volume de uma divisão ou objeto.

1. Aponte o laser da ferramenta em direção a uma parede ou objeto e não aos olhos de ninguém.
2. Prima brevemente o botão de medição  para ligar a ferramenta.
3. Prima o botão de menu  duas vezes para selecionar o modo de medição de volume .
4. Em seguida, meça a largura, o comprimento e a profundidade de forma sucessiva, tal como na medição do comprimento.
5. O primeiro valor medido é apresentado na parte superior do visor. Após a conclusão da terceira medição, o volume será automaticamente calculado e apresentado. O resultado final é apresentado na parte inferior do visor, enquanto os valores individuais medidos são apresentados acima deste.



Modo de fita métrica

A distância será apresentada visualmente, tal como numa fita métrica.

1. Aponte o laser da ferramenta em direção à parede ou ao objeto a ser medido.
2. Prima brevemente o botão de medição  para ligar a ferramenta.
3. Prima o botão de menu  três vezes para selecionar o modo de fita métrica .
4. Prima brevemente o botão de medição  uma vez para emitir o laser. A medição será realizada em tempo real.
5. Prima novamente o botão de medição  para interromper a emissão do laser, fazendo com que o número pare e sejam apresentados os dados de medição.

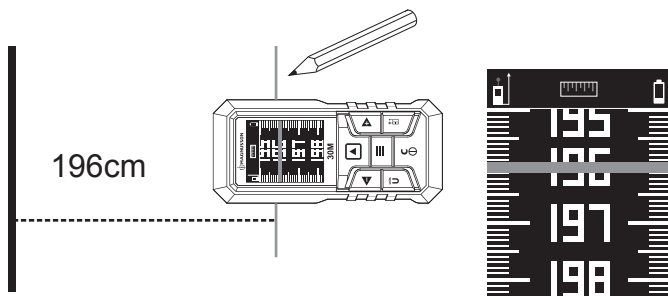

Notas: a distância a partir da marcação é apresentada no visor na função de fita métrica. A referência não é a extremidade da ferramenta de medição.

Após a utilização

1. O instrumento deve ser limpo regularmente para garantir o seu máximo desempenho.
2. Desligue sempre o instrumento antes de o limpar.
3. Pode limpar o alojamento com um pano húmido, certificando-se de que não entra água no produto.
4. **NÃO** mergulhe as peças elétricas/ópticas do produto em água ou outros líquidos, e nunca o mantenha sob água corrente.

5. As lentes podem ser limpas com um cotonete com uma pequena quantidade de água destilada ou álcool.
6. Após a limpeza, certifique-se de que todas as peças secam adequadamente antes da utilização.
7. O produto deve ser armazenado cuidadosamente de modo a que fique protegido de pó e riscos.

Resolução de problemas

Código de erro

Mensagem	Causa	Solução
Err	Fora do alcance de medição.	Utilizar o dispositivo dentro do alcance.
Err1	O sinal recebido é demasiado fraco.	Utilizar a placa-alvo ou alterar a superfície-alvo.
Err2	O sinal recebido é demasiado forte.	O alvo emite demasiados reflexos. Utilizar a placa-alvo ou alterar a superfície-alvo.
Err3	Tensão baixa da bateria.	Carregar a bateria.
Err4	A temperatura ambiente está fora do intervalo de funcionamento.	Utilizar o dispositivo dentro da temperatura de funcionamento especificada.

TR

Pili Şarj Etme/Güç Göstergesi

Şarj etmeden önce:

1. Bu mesafe ölçüm aleti bir evrensel Type-C şarj bağlantı noktasına sahiptir ve USB şarj kablosu ile birlikte gelir. Pili şarj etmek için birlikte verilen kabloyu kullanın.
2. İlk kullanımdan önce ve alet uzun süre kullanılmadığında pili tamamen şarj edin.
3. Alet, şarj işlemi sırasında ölçüm yapmaz.

Pili Şarj Etme:

1. Kablonun küçük ucunu cihazın Type-C bağlantı noktasına takın.
2. Kablonun USB ucunu bir bilgisayardaki veya USB güç prizindeki USB bağlantı noktasına takın.

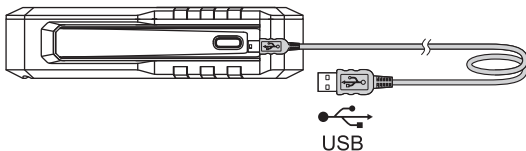

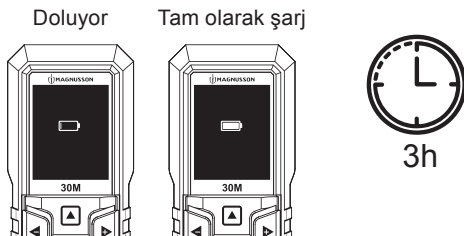

3. Pili şarj ettiğinizde aşağıdaki simgeler durumu gösterir. Pilin tamamen şarj olması için yaklaşık 3 saat bekleyin ve ardından USB Şarj kablosunu çıkarın.





Çalıştırma Cihaz Kurulumu



AÇMA/KAPATMA

1. Ölçüm aletini açmak için ölçüm düğmesine  kısa süre basın.
2. Ölçüm aletini kapatmak için Temizle/Kapat düğmesini  2 saniyeden uzun süre basılı tutun.

Temizle

1. Son eylemi geri almak için  düğmesine 1 kez basın.
2. Geçerli işlemi/işlevi iptal etmek ve varsayılan çalışma moduna (Uzunluk Ölçümü) dönmek için  düğmesine 2 kez basın.

Referans seviyesi seçme

Varsayılan olarak, aletin altından bir duvara veya nesneye kadar olan mesafeler ölçülür . Aletin üst kısmından ölçüm yapmak için  düğmesine basarak  öğesini seçin. Ölçüm aracı her açıldığında, en son seçilen referans seviyesi önceden ayarlanır.

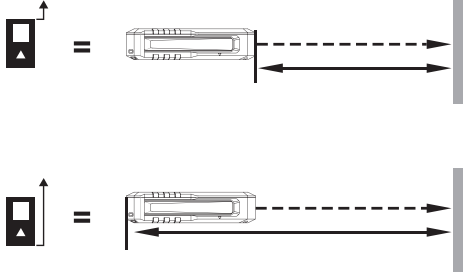

Birim ayarı

Varsayılan ölçüm birimi "m" (metre) şeklindedir. Beş farklı ölçüm birimi mevcuttur. Aşağıdaki üniteler arasında geçiş yapmak için **U** düğmesine basın:

0,000 m

0,0 cm

1/16 inç ölçeğinde 0 inç

1/16 inç içinde 0'00 inç

0,00 fit

Notlar: Şerit metre modunda, ölçüm verileri yalnızca 0 cm ve 0'00 inç birimlerinde görüntülenebilir.

Tek Mesafe Ölçme

1. Aletin lazerini ölçülecek duvara veya nesneye doğru tutun.
2. Aleti açmak için **[▶]** ögesine kısa süre basın, ürün varsayılan olarak tek ölçüm modunda **[▶]** açılır.
3. Lazer ışınıni açmak için **[▶]** düğmesine tekrar basın.
4. Ölçüm yapmak için ölçüm düğmesine **[▶]** kısa süre basın. Ölçülen değer ekranın alt kısmında gösterilir.

Sonraki her ölçüm için 3. ve 4. adımları tekrarlayın. Ölçülen son değer ekranın alt kısmındadır. Ölçülen sondan bir önceki değer, son değer üzerinde bulunur ve bu şekilde devam eder.

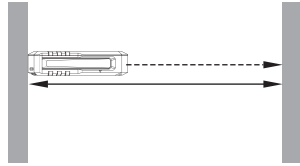
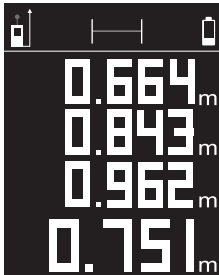

Değer ekleme

İki mesafenin toplam ölçümünü almak için iki ölçüm ekleyebilirsiniz.

1. Bir uzunluğu "Tek mesafe ölçme" bölümünde açıklandığı gibi ölçün.
2. ➤ düğmesine basın, orijinal mesafe ve + simgesi görüntülenecektir.
3. Sonraki ölçümü başlatmak için ölçüm düğmesine □ basın.
4. Sonuç, ana satırda ve ölçülen değer bu satırın üzerinde gösterilir.



Notlar: Bu işlem gerektiğinde tekrarlanabilir.

Değer çıkarma



Bir ölçümü diğerinden çıkarabilirsiniz.

Değerleri çıkarmak için ◀ düğmesine basın. Sonraki adımlar, değer ekleme bölümü ile aynıdır.



Sürekli Ölçüm

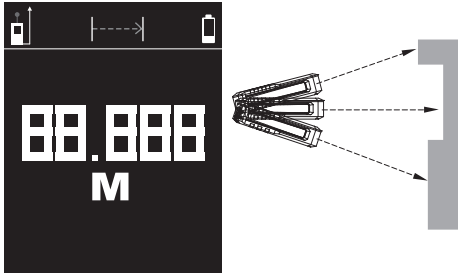

Hareket ederken bir dizi ölçüm yapmak için Sürekli Ölçüm Moduna geçiş yapın.

1. Aletin lazerini ölçülecek duvara veya nesneye doğru tutun.
2. Aleti açmak için ölçüm düğmesine  kısa süre basın.
3. Sürekli ölçüm moduna  geçmek için  düğmesini yaklaşık 2 saniye basılı tutun. Ölçülen değer daha iyi okunabilirlik için genişletilmiş formatta görüntülenir.
4. Gerekli mesafe ekranda görüntülenene kadar ölçüm aracını hareket ettirin. Ölçüm düğmesine kısaca basıldığında sürekli ölçüm kesintiye uğrar. Ölçülen geçerli değer ekranda gösterilir.



Alan Ölçme

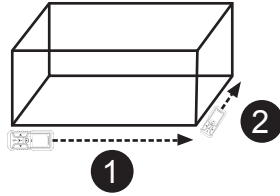
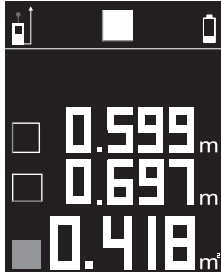

Bir duvar, zemin veya nesnenin alanını ölçebilirsiniz.

1. Aletin lazerini ölçülecek duvara veya nesneye doğru tutun.
2. Aleti açmak için ölçüm düğmesine  kısa süre basın.
3. Alan ölçümü modunu  seçmek için menü düğmesine  bir kez basın.
4. Ardından, uzunluk ölçümünde olduğu gibi genişlik ve uzunluğu arka arkaya ölçün.
5. Ölçülen ilk değer ekranın üst kısmında gösterilir. İkinci ölçüm tamamlandıktan sonra, alan otomatik olarak hesaplanır ve görüntülenir. Nihai sonuç ekranın alt kısmında gösterilirken, ayrı ayrı ölçülen değerler üst kısımda gösterilir.



Hacim Ölçme



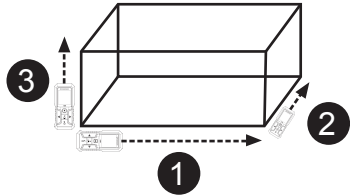
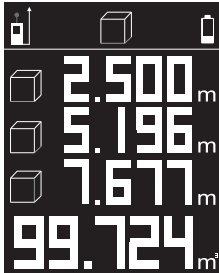

Bir odanın veya nesnenin hacmini ölçebilirsiniz.

1. Aletin lazerini bir duvara veya nesneye doğrultun. Aleti, gözlere doğrultmamanız gerektiğini unutmayın.
2. Aleti açmak için ölçüm düğmesine  kısa süre basın.
3. Hacim ölçüm modunu  seçmek için menü düğmesine  iki kez basın.
4. Ardından genişlik, uzunluk ve derinliği bir uzunluk ölçümünde olduğu gibi arka arkaya ölçün.
5. Ölçülen ilk değer ekranın üst kısmında gösterilir. Üçüncü ölçüm tamamlandıktan sonra hacim otomatik olarak hesaplanır ve görüntülenir. Nihai sonuç ekranın alt kısmında gösterilirken, ayrı ayrı ölçülen değerler nihai sonucun üzerinde gösterilir.



Şerit Metre Modu

Mesafe, bir şerit metre gibi görsel olarak görüntülenir.

1. Aletin lazerini ölçülecek duvara veya nesneye doğru tutun.
2. Aleti açmak için ölçüm düğmesine  kısa süre basın.
3. Şerit metre modunu  seçmek için menü düğmesine  üç kez basın.
4. Lazeri yayılımını başlatmak için ölçüm düğmesine  kısa süre basın. Ölçüm gerçek zamanlı olarak yapılacaktır.
5. Lazer yayılımını durdurmak için ölçüm düğmesine  tekrar basın; sayı durur ve ölçüm verisini gösterir.

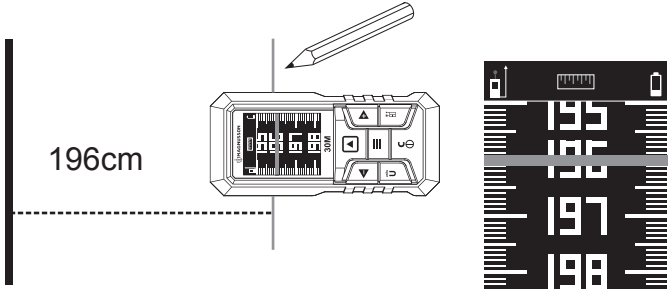

Notlar: İşaretle aradaki mesafe, şerit metre işlevindeki ekranda gösterilir. Referans, ölçüm aletinin kenarı değildir.

Kullanım sonrası

1. Cihazın en iyi performansla çalışmasını sağlamak için düzenli olarak temizlenmesi gerekir.
2. Temizlemeden önce cihazı mutlaka KAPATIN.
3. Muhafaza, ürüne su girmemesine dikkat ederek nemli bir bezle temizlenebilir.
4. Ürünün elektrikli/optik parçalarını suya veya diğer sıvılara BATIRMAYIN ve asla akan suyun altında tutmayın.
5. Tüm lensler, az miktarda damıtılmış su veya alkol içeren bir pamuklu çubuk kullanılarak temizlenebilir.
6. Temizledikten sonra, kullanmadan önce tüm parçaların tamamen kurduğundan emin olun.
7. Ürün, toz ve çiziklerden korunacak şekilde dikkatlice saklanmalıdır.

Sorun Giderme

Hata Kodu

Mesaj	Neden	Çözüm
Err	Ölçüm aralığının dışında.	Cihazı ölçüm aralığı içinde kullanın.
Err1	Alınan sinyal çok zayıf.	Hedef plakayı kullanın veya hedef yüzeyi değiştirin.
Err2	Alınan sinyal çok güçlü.	Hedef çok yansıtıcı. Hedef plakayı kullanın veya hedef yüzeyi değiştirin.
Err3	Düşük pil gerilimi.	Pili şarj edin.
Err4	Ortam sıcaklığı çalışma aralığının dışında.	Cihazı belirtilen çalışma sıcaklığında kullanın.



ÉLÉMENTS D'EMBALLAGE
À SÉPARER + NOTICE À
DÉPOSER DANS LE BAC
DE TRI



**Manufacturer • Fabricant •
Producent • Producător •
Fabricante:**

UK Manufacturer:

Kingfisher International Products
Limited, 1 Paddington Square,
London, W2 1GG, United Kingdom

EU Manufacturer:

Kingfisher International Products
B.V., Rapenburgerstraat 175E,
1011 VM Amsterdam,
The Netherlands

EN www.diy.com
www.screwfix.com
www.screwfix.ie

**To view instruction manuals
online, visit
www.kingfisher.com/products**

FR www.castorama.fr
www.bricodepot.fr
www.screwfix.fr

**Pour consulter les manuels
d'instructions en ligne,
rendez-vous sur le site
www.kingfisher.com/products**

PL www.castorama.pl

**Aby zapoznać się z instrukcją
obsługi online, odwiedź stronę
www.kingfisher.com/products**

RO www.bricodepot.ro

**Pentru a consulta manualele de
instrucțiuni online, vizitați
www.kingfisher.com/products**

ES www.bricodepot.es

**Para consultar los manuales de
instrucciones en línea, visite
www.kingfisher.com/products**

PT www.bricodepot.pt

**Para consultar manuais de
instruções online, visite
www.kingfisher.com/products**

TR İthalatçı Firma:
KOÇTAŞ YAPI MARKETLERİ
TİCARET A.Ş. Sırrı Çelik Bulvarı
Otokoç Blok No:9 Çekmeköy/
İstanbul 34788 Türkiye
Telefon: (90) 216 430 03 00
Faks : (90) 216 484 43 13
www.koctas.com.tr

**Kullanım kılavuzuna internet
üzerinden ulaşmak için
www.kingfisher.com/products
adresini ziyaret edin**

Yetkili servis istasyonları ve yedek
parça temini için aşağıda yer alan
Koçtaş Müsteri Hattı ve Koçtaş
Genel Müdürlük irtibat bilgilerinden
faaydalanınız.

KOÇTAŞ MÜŞTERİ HİZMETLERİ
0850 209 50 50