

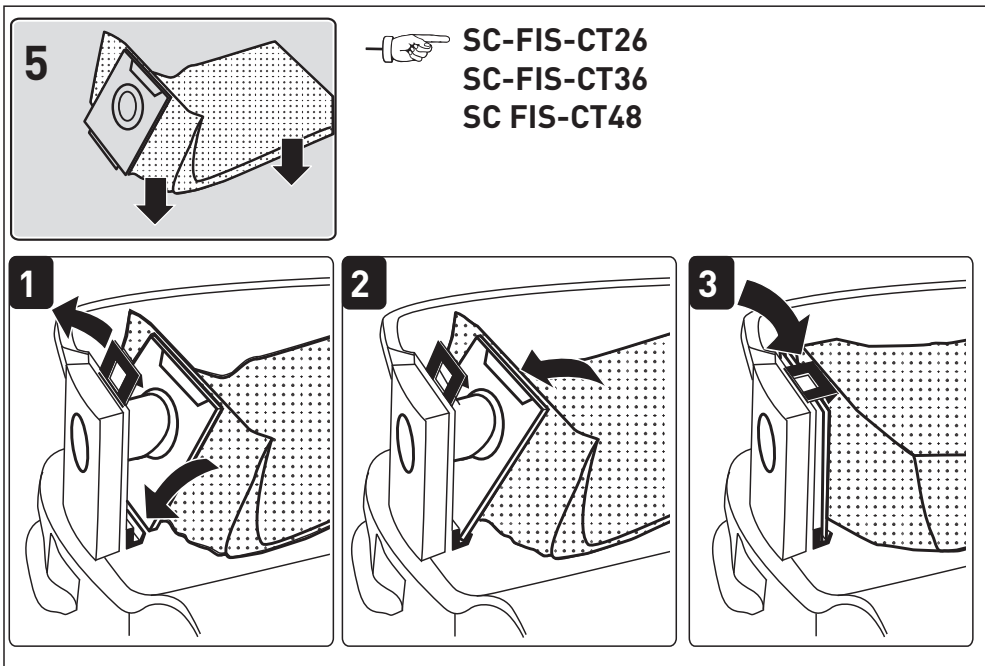

de	Originalbetriebsanleitung - Absaugmobil	8
en	Original Instructions - Mobile dust extractors	16
fr	Notice d'utilisation d'origine - Aspirateurs mobile	24
es	Manual de instrucciones original - Sistemas móviles de aspiración	32
it	Istruzioni per l'uso originali - Unità mobili d'aspirazione	40
nl	Originele gebruiksaanwijzing - Mobiele afzuigapparaten	48
sv	Originalbruksanvisning - Dammsugare	56
fi	Alkuperäiset käyttöohjeet - Siirrettävät imurit	63
da	Original brugsanvisning - Støvsugere	71
nb	Originalbruksanvisning - Mobil støv-/våtsuger	79
pt	Manual de instruções original - Aspiradores móveis	86
ru	Оригинал Руководства по эксплуатации - Пылеудаляющие аппараты	94
cs	Originál návodu k obsluze - Mobilní vysavače	102
pl	Oryginalna instrukcja eksploatacji - Odkurzacze mobilne	110

CTM 26 E
CTM 26 E AC
CTM 36 E
CTM 36 E AC
CTM 36 E LE
CTM 36 E LE AC
CTM 36 E AC-LHS
CTM 36 E AC-RENOFIX
CTM 48 E
CTM 48 E AC
CTM 48 E LE
CTM 48 E LE AC

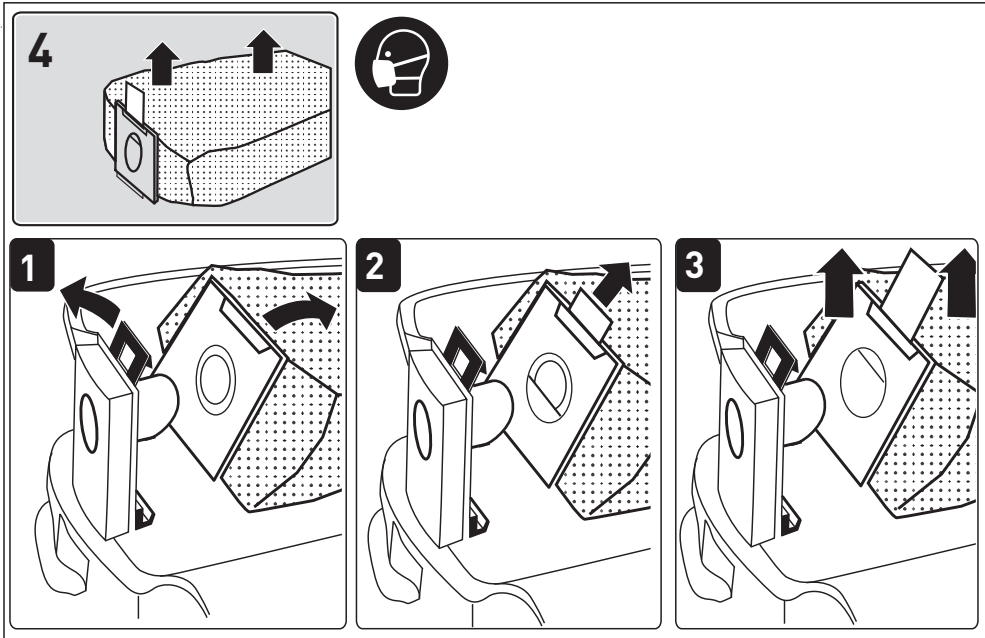

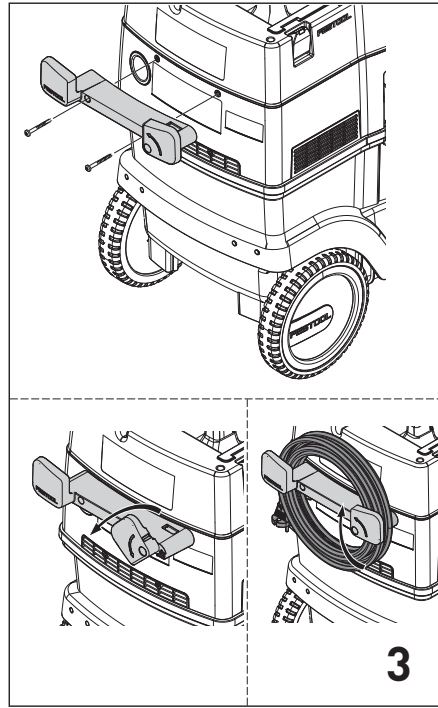
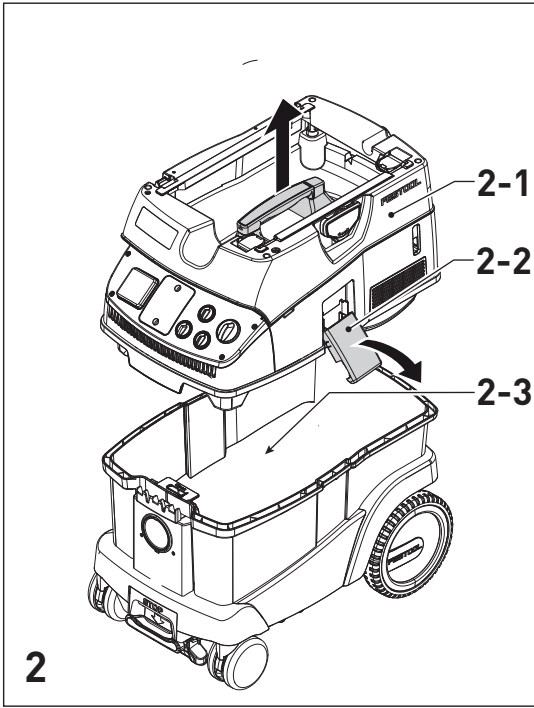
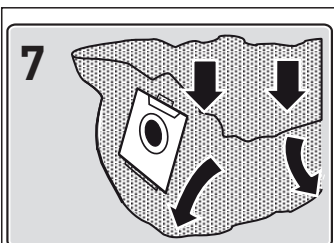
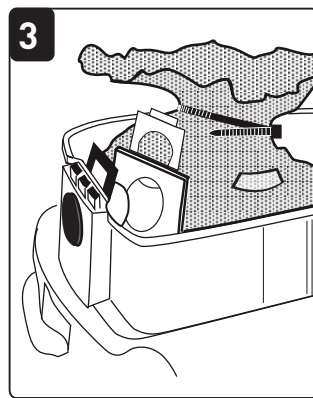
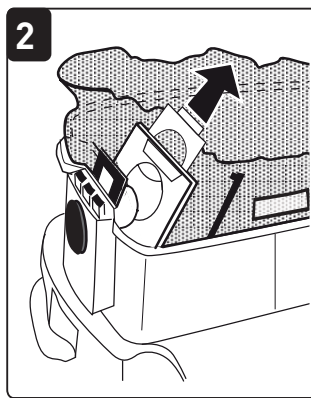
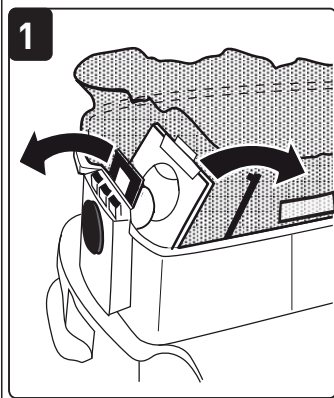



ENS-CT26
ENS-CT36
ENS-CT48

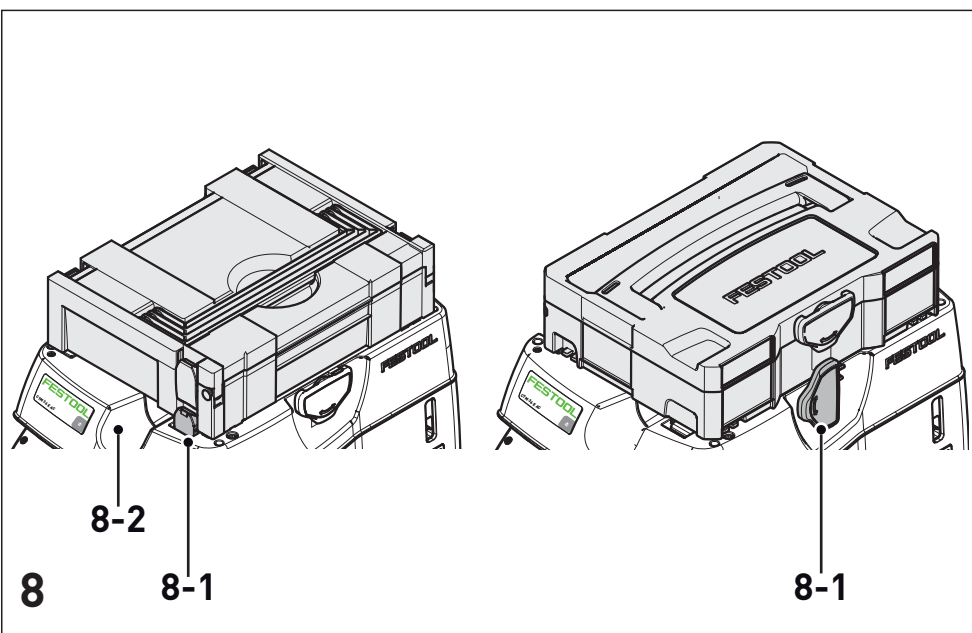
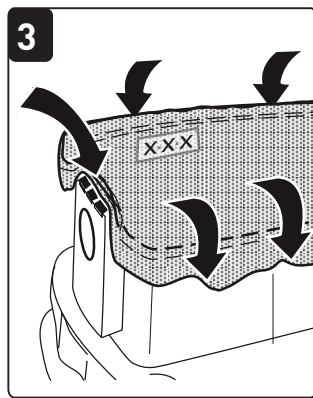
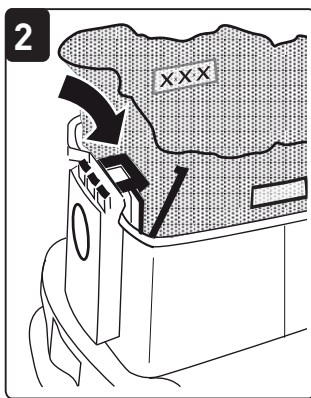
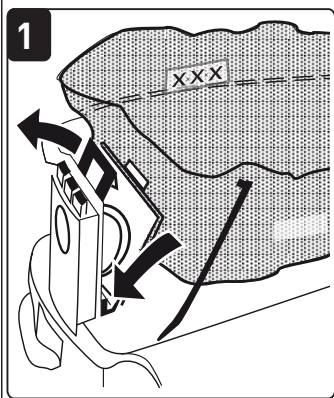
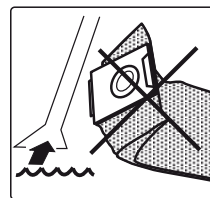



9-1

9-2

9-3

9

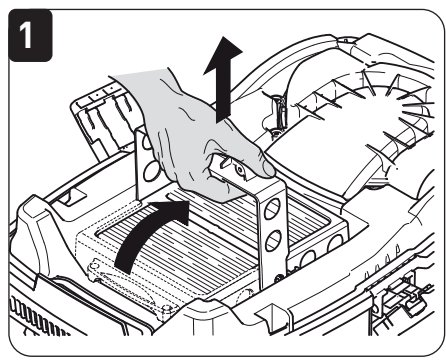

1

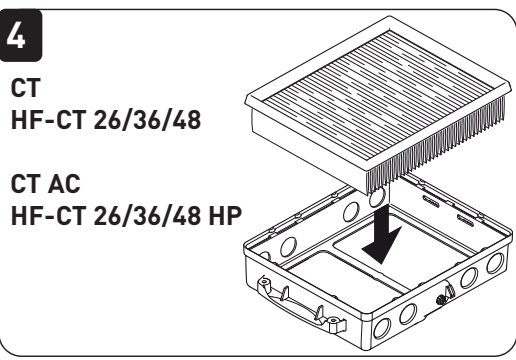

4

CT
HF-CT 26/36/48

CT AC
HF-CT 26/36/48 HP

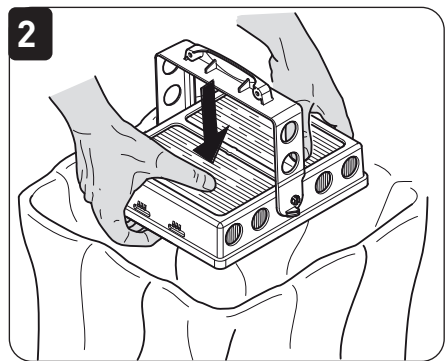

2

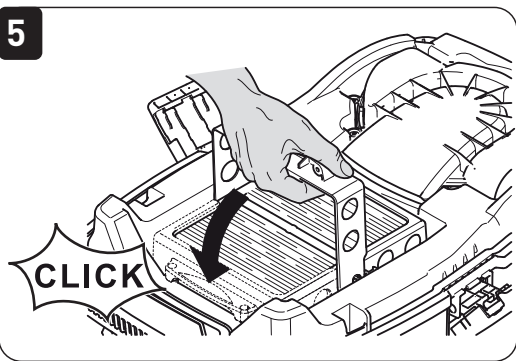

5

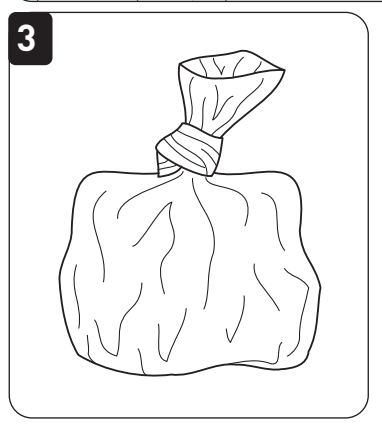

3

10

10-1

10-2

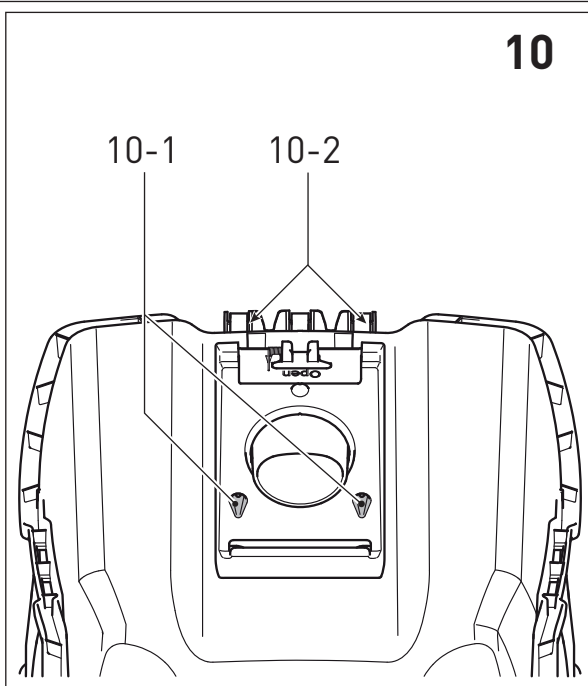

Declaration of Conformity

We as the manufacturer Festool GmbH, Wertstraße 20, 73240 Wendlingen, Germany declare under our sole responsibility that the product(s):

Designation: **Mobile dust extractor**
Designation of Type(s): **CTM 26 E, CTM 26 E AC, CTM 36 E, CTM 36 E AC**
Serial number(s) ¹⁾: **202509, 202443, 202508, 202449, 204069, 204898, 202987, 10523104**

fulfills all the relevant provisions of the following UK Regulations:

- S.I. 2008/1597 Supply of Machinery (Safety) Regulations 2008
- S.I. 2016/1091 Electromagnetic Compatibility Regulations 2016
- S.I. 2012/3032 Restriction of the Use of Certain Hazardous Substances in Electrical and Electronic Equipment Regulations 2012

and are manufactured in accordance with the following designated standards:

- BS EN 60335-1:2012 + A2:2019
- BS EN 60335-2-69:2012
- BS EN 55014-1:2017
- BS EN 55014-2:2015
- BS EN IEC 61000-3-2:2019
- BS EN 61000-3-3:2013
- BS EN IEC 63000:2018

¹⁾ in the specified serial number range (S-Nr.) from 400000000 – 499999999



Place and date of declaration: Wendlingen, 07.10.2021

Signed on behalf of and in name of Festool GmbH

Markus Stark
Head of Productdevelopment

Ralf Brandt
Head of Productconformity

Absaugmobil Mobile dust extractors Aspirateurs	Seriennummer * Serial number * N° de série * (T-Nr.)
CTM 26 E	202445, 202446, 202509, 202981, 202983
CTM 26 E AC	202442, 202444, 202443, 202508, 10523100, 10676345, 10704050
CTM 36 E	202452, 202453, 202985, 202987
CTM 36 E AC	202447, 204896, 204897, 204898, 10523104
CTM 36 E AC-LHS	202448, 202449, 202451, 204069
CTM 36 E LE	202454, 202989
CTM 36 E AC HD	203037, 203038, 203031
CTM 48 E	202456, 202990
CTM 48 E AC	202455

de EU-Konformitätserklärung. Wir erklären in alleiniger Verantwortung, dass dieses Produkt mit allen relevanten Anforderungen folgender EU-Richtlinien übereinstimmt, und folgende Normen oder normative Dokumente zugrunde gelegt wurden:

en EU Declaration of Conformity. We declare under sole responsibility that this product complies with all the relevant requirements in the following EU Directives, and following standards or normative documents were applied:

fr Déclaration de conformité de l'UE. Nous déclarons, sous notre seule responsabilité, que ce produit satisfait à toutes les exigences pertinentes des directives UE suivantes et repose sur les normes ou documents normatifs suivants :

es Declaración UE de conformidad. Declaramos bajo nuestra responsabilidad que este producto cumple todos los requisitos relevantes de las siguientes directivas de la UE y que se han tomado como base las siguientes normas o documentos normativos:

it Dichiarazione di conformità UE. Dichiariamo sotto nostra unica responsabilità che il presente prodotto sia conforme a tutti i requisiti di rilevanza definiti dalle seguenti Direttive UE e che siano stati applicati le seguenti norme o i seguenti documenti normativi:

nl EU-conformiteitsverklaring. Wij verklaren en stellen ons ervoor verantwoordelijk dat dit product volledig voldoet aan alle volgende EU-richtlijnen en volgende normen of normatieve documenten daaraan ten grondslag gelegd werden:

sv EU-försäkran om överensstämmelse. Vi förklarar på eget ansvar att denna produkt uppfyller alla relevanta krav enligt följande EU-direktiv och baseras på följande normer eller normgivande dokument:

fi EU-vaatimusten mukaisuusvakuutus. Vakuutamme yksinomaisella vastuulla, että tämä tuote täyttää seuraavien EU-direktiivien kaikki olennaiset vaatimukset

set ja se on seuraavien standardien tai standardiasiakirjojen mukainen:

da EU-overensstemmelseserklæring. Vi erklærer med enevensvar, at dette produkt er i overensstemmelse med alle relevante krav i følgende EU-direktiver, og at følgende standarder eller normative dokumenter danner grundlag for det:

nb EU-samsvarserklæring. Vi erklærer under enevensvar at dette produktet oppfyller alle relevante krav i følgende EU-direktiver og at følgende standarder eller normative dokumenter er blitt lagt til grunn:

pt Declaração de conformidade UE. Sob nossa inteira responsabilidade, declaramos que este produto está de acordo com todas as exigências relevantes das seguintes diretivas UE, tendo sido tomadas por base as seguintes normas ou documentos normativos:

ru Декларация о соответствии ЕС. Мы со всей ответственностью заявляем, что данная продукция соответствует всем применимым требованиям следующих Директив ЕС, стандартов и нормативных документов:

cs Prohlášení o shodě EU. Prohlašujeme s veškerou odpovědností, že tento výrobek splňuje všechny příslušné požadavky následujících směrnic EU a že byly použity následující normy nebo normativní dokumenty:

pl Deklaracja zgodności UE. Niniejszym oświadczamy na własną odpowiedzialność, że produkt ten spełnia wszystkie obowiązujące wymagania następujących dyrektyw UE, norm lub dokumentów normatywnych.

2006/42/EC, 2014/30/EU, 2011/65/EU

EN 60335-1:2012 + A11:2014 + A13:2017,
EN 60335-2-69:2012, EN 62233:2008, EN 55014-1:2017, EN 55014-2:2015, EN 61000-3-2:2014,
EN 61000-3-3:2013, EN IEC 63000:2018



Unterzeichnet für und im Namen von/
Signed on behalf of and in name of/
Signé pour et au nom de

Festool GmbH

Wertstr. 20, 73240 Wendlingen, GERMANY

Wendlingen, 2022-09-09

Markus Stark

Head of Product Development

Denis Drobner

Head of Product Conformity

* im definierten Seriennummer-Bereich (S-Nr.) von 40000000 - 49999999

in the specified serial number range (S-Nr.) from 40000000 - 49999999

dans la plage de numéro de série (S-Nr.) de 40000000 - 49999999

Inhaltsverzeichnis	
1 Sicherheitshinweise.....	8
2 Symbole.....	9
3 Geräteelemente.....	9
4 Technische Daten.....	10
5 Bestimmungsgemäße Verwendung.....	10
6 Inbetriebnahme.....	10
7 Einstellungen.....	11
8 Arbeiten.....	13
9 Wartung und Pflege.....	14
10 Zubehör.....	15
11 Umwelt.....	15

1 Sicherheitshinweise



WARNUNG! Lesen Sie alle Sicherheitshinweise und Anweisungen. Versäumnisse bei der Einhaltung der Sicherheitshinweise und Anweisungen können elektrischen Schlag, Brand und/oder schwere Verletzungen verursachen.

Bewahren Sie alle Sicherheitshinweise und Anweisungen für die Zukunft auf.

- Dieses Gerät darf nicht von Personen (einschließlich Kinder) mit verringerten physischen, sensorischen oder mentalen Fähigkeiten oder Mangel an Erfahrung und Wissen benutzt werden. **Kinder** sind zu beaufsichtigen, um sicherzustellen, dass sie nicht mit dem Gerät spielen.



- **WARNUNG!** Gerät kann gesundheitsgefährdenden Staub enthalten. Wartung, Entleerung und Filterwechsel nur durch autorisierte Fachkraft mit geeigneter Schutzausrüstung.
- Nur mit installiertem Filtersystem betreiben!
- Nur mit geeigneter Schutzausrüstung verwenden!
- Nur wenn nach Sichtprüfung intakt, in trockener Umgebung, nach Einweisung arbeiten!

WARNUNG! Beim Absaugen von Stäuben, die den Grenzwert überschreiten oder bei erheblichem Umfang von Eichen- oder Buchenholzstäuben nur eine einzige Staubquelle (Elektro- oder Druckluftwerkzeug) absaugen.

- **Explosions- und Brandgefahr! Nicht aufsaugen:**
 - Funken, glühende Teile oder heiße Stäube;
 - brennbare oder explosive Stoffe (z.B. Magnesium, Aluminium, Benzin, Verdünnung - mit Ausnahme von Holz);
 - aggressive Stoffe (z.B. Säuren, Laugen, Lösungsmittel);
 - chemisch reaktive Stoffe, die zur Entstehung von Wärme, Säuren/Basen, Gasen usw. führen (z.B. reaktive 2K-Materialien, Aluminium und Wasser).
- Nationale Sicherheitsvorschriften sowie Angaben des Werkstoffherstellers beachten!
- Steckdose am Gerät nur für den angegebenen Zweck verwenden!



- Regelmäßig den Stecker und das Kabel prüfen, um eine Gefährdung zu vermeiden. Diese bei Beschädigung ausschließlich von einer autorisierten Kundendienstwerkstatt erneuern lassen.
- Nicht mittels Kranhaken oder Hebezeug hochheben und transportieren!
- Dieses Gerät darf nicht von Personen benutzt werden, die empfindlich auf einen elektrischen Schlag reagieren können (z.B. **Personen mit Herzschrittmacher**), da eine statische Aufladung des Gerätes nicht auszuschließen ist.
- Verwenden Sie nur den original Festool Saugschlauch.
- **Berücksichtigen Sie das Arbeitsumfeld und achten Sie beim Transport oder beim Arbeiten mit dem Gerät auf sich selbst und Dritte.** Dadurch vermeiden Sie z.B. Stolpergefahren durch Saugschlauch oder Netzleitung.
- **Halten Sie Verpackungsfolien von Kindern fern.** Es besteht Erstickungsgefahr.

2 Symbole

Symbol Bedeutung



Warnung vor allgemeiner Gefahr



Warnung vor Stromschlag



Betriebsanleitung, Sicherheitshinweise lesen!



Atemschutz tragen!



Tipp, Hinweis



Handlungsanweisung



Warnung! Das Gerät kann gesundheitsgefährdenden Staub enthalten!



Nicht in den Hausmüll geben.

[1-3] Modulsteckplatz (Druckluftmodul bei CTM 36 E LE, CTM 36 E LE AC, CTM 48 E LE, CTM 48 E LE AC)

[1-4] Gerätesteckdose

[1-5] Schlauchdepot

[1-6] Handgriff

[1-7] SysDoc

[1-8] Automatische Abreinigung (nur Varianten mit AutoClean)

[1-9] Schlauchdurchmesser-Einstellung

[1-10] Saugkraftregulierung

[1-11] Geräteschalter

[1-12] Verschlussklammer

[1-13] Schmutzbehälter

[1-15] Bremse

Die angegebenen Abbildungen befinden sich am Anfang der Betriebsanleitung.

3 Geräteelemente

[1-1] Verschlussstopfen

[1-2] Ansaugöffnung

4 Technische Daten

Absaugmobile		
Leistungsaufnahme		350 - 1200 W
Anschlusswert an Gerätesteckdose max.	EU	2400 W
	CH, DK	1100 W
	GB 230 V/ 110 V	1800 W/ 500 W
Volumenstrom (Luft) max., Sauger/Turbine		130 m ³ /h / 234 m ³ /h
Unterdruck max., Turbine		24000 Pa
Filteroberfläche		6318 cm ²
Saugschlauch (abhängig Absaugmobil Variante)		D27/32x3,5m-AS/CTR
		D36x3,5-AS/KS/B/LHS 225
		D36/32x3,5m-AS/R
Länge der Netzanschlussleitung		7,5 m
Schalldruckpegel nach EN 60704-2-1/ Unsicherheit K		71 dB(A)/ 3 dB
Schutzart		IP X4
Behälterinhalt	CT 26	26 l
	CT 36	36 l
	CT 48	48 l
Abmessung L x B x H	CT 26	630 x 365 x 540 mm
	CT 36	630 x 365 x 596 mm
	CT 48	740 x 406 x 1005 mm
Gewicht	CT 26 / CT 26 AC	13,9 kg / 14,7 kg
	CT 36 / CT 36 AC	14,4 kg / 15,2 kg
	CT 48 / CT 48 AC	18,8 kg / 19,6 kg

5 Bestimmungsgemäße Verwendung

Absaugmobil geeignet zum

- Auf- und Absaugen von Stäuben bis 0,1 mg/m³ entsprechend der Staubklasse 'M' darunter auch Holz- und Lackstäube,
- Aufsaugen von Wasser,
- für erhöhte Beanspruchung bei gewerblicher Nutzung, gemäß IEC/EN 60335-2-69.



Bei nicht bestimmungsgemäßem Gebrauch haftet der Benutzer.

6 Inbetriebnahme



WARNUNG

Unzulässige Spannung oder Frequenz! Unfallgefahr

- ▶ Angaben auf Typenschild beachten.
- ▶ Länderbesonderheiten beachten.

6.1 Erste Inbetriebnahme

- ▶ Verschlussklammern öffnen **[2-2]** und Geräteoberteil **[2-1]** abnehmen.
- ▶ Entnehmen Sie die Zubehörteile aus dem Schmutzbehälter **[2-3]** und der Verpackung!
- ▶ Legen Sie einen Filter- oder Entsorgungssack in den Schmutzbehälter ein (siehe Kapitel **7.8** und **7.9**).

- ▶ Setzen Sie das Oberteil **[2-1]** auf und schließen Sie die Verschlussklammern **[2-2]**.
- ▶ Montieren Sie die Kabelaufwicklung an der Rückseite des Absaugmobils (siehe Bild **[3]**).
- ▶ Schließen Sie den Saugschlauch an das Gerät an.

6.2 Ein-/Ausschalten

- ▶ Netzstecker in eine schutzgeerdete Steckdose stecken.



WARNUNG

Verletzungsgefahr durch unkontrolliert anlaufende Werkzeuge

- ▶ Vor dem Drehen des Schalters auf die Schalterstellung "AUTO" oder "MAN" darauf achten, dass das angeschlossene Werkzeug ausgeschaltet ist.

Der Schalter **[1-11]** dient als Ein-/Ausschalter.

Schalterstellung '0'

Gerätesteckdose **[1-4]** ist stromlos, Absaugmobil ist ausgeschaltet.

Schalterstellung 'MAN'

Gerätesteckdose **[1-4]** ist stromführend, Absaugmobil läuft an.

Schalterstellung 'Auto'

Gerätesteckdose **[1-4]** ist stromführend, Absaugmobil startet beim Einschalten des angeschlossenen Elektrowerkzeuges (siehe [7.2](#)) oder Druckluftwerkzeuges (siehe [7.3](#)).

7 Einstellungen

7.1 Schlauchdurchmesser einstellen

- ▶ Stellen Sie die Schlauchdurchmesser-Einstellung **[1-9]** auf den Innendurchmesser des angeschlossenen Saugschlauchs ein.
-  Dies stellt sicher, dass die Luftgeschwindigkeit im Absaugschlauch korrekt gemessen wird (siehe Kapitel [7.10](#)).

7.2 Elektrowerkzeug anschließen



WARNUNG

Verletzungsgefahr

- ▶ Maximalen Anschlusswert an der Gerätesteckdose beachten (siehe Kapitel Technische Daten).
- ▶ Elektrowerkzeug ausschalten.

- ▶ Elektrowerkzeug an Gerätesteckdose **[1-4]** anschließen.

7.3 Druckluftwerkzeug anschließen



WARNUNG

Verletzungsgefahr

- ▶ Druckluftwerkzeug ausschalten.

Einschaltautomatik für Druckluftwerkzeuge an Absaugmobilen

mit Druckluftmodul an Modulsteckplatz **[1-3]**.

7.4 Saugkraft regulieren

- ▶ am Drehknopf **[1-10]**.

7.5 Absaugmuffe

Die Bypass-Funktion der Absaugmuffe verhindert ein Ansaugen von Schleifgeräten und Bodendüsen auf glatten Oberflächen.

Öffnen

- ▶ Einstellring auf Position "OPEN" drehen.

Schließen

- ▶ Einstellring auf Position "CLOSE" drehen.

7.6 Bremse feststellen

Durch Umliegen des schwarzen Bremshebels **[1-15]** wird ein Wegrollen des Absaugmobils verhindert. Dazu das Absaugmobil an der Vorderseite leicht anheben und den schwarzen Bremshebel bis zum Einrasten nach unten drücken. Drücken Sie zum Lösen den grünen Hebel **[1-14]**.

7.7 Temperatursicherung

Zum Schutz vor Überhitzung schaltet eine Temperatursicherung das Absaugmobil vor Erreichen einer kritischen Temperatur ab.

- ▶ Absaugmobil abschalten und für ca. 5 Minuten abkühlen lassen.

 Kann das Absaugmobil danach nicht wieder eingeschaltet werden, bitte eine Festool Kundendienstwerkstätte aufsuchen.

7.8 Filtersack (SC FIS-CT 26/36/48) wechseln

Filtersack entnehmen [4]

- ▶ Verschlussklammern öffnen **[2-2]** und Geräteoberteil **[2-1]** abnehmen.
- ▶ Entnehmen Sie den Filtersack.
- ▶ Entsorgen Sie den gebrauchten Filtersack gemäß den gesetzlichen Bestimmungen.
- ▶ Säubern Sie den Schmutzbehälter **[2-3]**.

Filtersack einsetzen [5]

- ▶ Legen Sie einen neuen Filtersack (SC FIS-CT 26/36/48) in den Einlassstutzen des Behälters ein und verriegeln Sie diesen. **Wichtig:** Achten Sie darauf, dass der Riegel einrastet.
- ▶ Setzen Sie das Oberteil [2-1] auf und schließen Sie die Verschlussklammern [2-2].

i Achten Sie darauf, dass der Filtersack nicht zwischen Ober- und Unterteil eingeklemmt wird.

7.9 Entsorgungssack wechseln (nur Varianten mit AutoClean)

Entsorgungssack entnehmen [6]

- ▶ Schließen Sie die Absaugöffnung [1-2] mit dem Verschlussstopfen [1-1].
- ▶ Verschlussklammern öffnen [2-2] und Geräteoberteil [2-1] abnehmen.
- ▶ Verschließen Sie den Entsorgungssack.
- ▶ Entnehmen Sie den Entsorgungssack.
- ▶ Entsorgen Sie den gebrauchten Entsorgungssack gemäß den gesetzlichen Bestimmungen.
- ▶ Säubern Sie den Schmutzbehälter [2-3].

Entsorgungssack einsetzen [7]

- ▶ Legen Sie einen neuen Entsorgungssack (ENS-CT26/36/48) in den Einlassstutzen des Behälters ein und verriegeln Sie diesen. **Wichtig:** Die seitlichen Öffnungen des Entsorgungssackes müssen innerhalb des Schmutzbehälters liegen. Achten Sie darauf, dass der Riegel einrastet.
- ▶ Legen Sie den Entsorgungssack über den Behälterrand.

! Achten Sie darauf, dass die Kontakte [10-2] frei liegen.

- ▶ Setzen Sie das Oberteil [2-1] auf und schließen Sie die Verschlussklammern [2-2].

7.10 Volumenstromüberwachung

Fällt die Luftgeschwindigkeit im Saugschlauch unter 20 m/s, ertönt aus Sicherheitsgründen ein akustisches Warnsignal (bei Staubklasse M).

i Die Tabelle am Absaugmobil erklärt diesen Zusammenhang für das mindestens erforderliche Absaugvolumen des jeweiligen Schlauchdurchmessers. Wird das jeweilige Absaugvolumen unterschritten, ertönt ein Warnsignal.*

 max. Ø	\dot{V}_{min}
21 mm	25 m ³ /h
27 mm	41 m ³ /h
32 mm	58 m ³ /h
36 mm	73 m ³ /h
42 mm	100 m ³ /h
50 mm	141 m ³ /h

10041610

* nur bei EU Versionen von CT AC

Mögliche Ursachen	Behebung
Saugkraftregulierung [1-10] auf zu geringen Wert gestellt.	Saugkraftregulierung auf höheren Wert stellen (siehe Kapitel 7.4).
Drehknopf [1-9] nicht auf den angeschlossenen Schlauchdurchmesser eingestellt.	Richtigen Schlauchdurchmesser einstellen (siehe Kapitel 7.1).
Saugschlauch verstopft oder abgeknickt.	Verstopfung oder Abknickung beseitigen.
Filtersack voll.	Neuen Filtersack einsetzen (siehe Kapitel 7.7).
Hauptfilter verschmutzt.	Hauptfilter wechseln (siehe Kapitel 9.1). NUR AUTOClean: Hauptfilter abreinigen (siehe Kapitel 8.2).
Fehlfunktion der Überwachungselektronik.	Durch Festool Kundendienstwerkstätte beheben lassen.

Mögliche Ursachen	Behebung
Nasssaugen.	Funktionssicherheit nicht beeinträchtigt, keine Maßnahmen erforderlich.
NUR CTM 36 E AC-LHS mit PLANEX LHS 2 225: Bei Arbeiten die eine niedrige Saugkrafteinstellung erfordern (z.B. an weichen Oberflächen).	Bypass-Funktion an Spezial-Saugmuffe aktivieren [1A] .

8 Arbeiten

8.1 Handhabung

Schlauchdepot: Nach der Arbeit können Sie den Saugschlauch durch die Öffnung **[8-2]** führen und im Schlauchdepot ablegen.

Systainerablage SysDoc: Auf der Ablagefläche lässt sich mit den vier Schiebern oder mit dem T-Loc **[8-1]** ein Systainer befestigen.

8.2 AutoClean - Hauptfilter abreinigen (nur Varianten mit AutoClean)

 **Nur in Verbindung mit Entsorgungssack** (Erfüllung Staubklasse 'M'). Nicht beim Nasssaugen!

Automatische Abreinigung

Am Drehknopf **[1-8]** AutoClean aktivieren oder Frequenz einstellen (abhängig Absaugmobil Variante).

Manuelle Abreinigung

Geräteschalter **[1-11]** auf Symbol **AC** drehen.

Manuelle Vollabreinigung

- ▶ Mit der Handfläche oder Verschlusschieber CT-VS Düsen- oder Saugschlauchöffnung 2 Sekunden verschließen.
- ▶ Geräteschalter **[1-11]** auf Symbol **AC** drehen.

8.3 Besonderheiten CTM 36 E AC-LHS

Um das Absaugmobil in Kombination mit dem **PLANEX** zu verwenden:

- ▶ Knickfesten Saugschlauch D 36 mm x 3,5 m-AS verwenden.
- ▶ Spezial-Saugmuffe zum Anschließen des **PLANEX** verwenden.
- ▶ Verschlusschieber CT-VS zwischen Ansaugöffnung **[1-2]** und Saugschlauch einsetzen.
- ▶ Werkzeughalter montieren.

▶ Nur mit Entsorgungssack verwenden!

8.4 Trockene Stoffe saugen



VORSICHT

Gesundheitsgefährdende Stäube

Verletzung der Atemwege

- ▶ Verwenden Sie beim Absaugen gesundheitsgefährdender Stoffe einen Filter- oder Entsorgungssack!
- ▶ Benutzen Sie das Gerät nur mit funktionierender Volumenstromüberwachung.

Beachten Sie beim Absaugen der anfallenden Stäube von laufenden Elektrowerkzeugen:

Wenn die Abluft in den Raum zurückgeführt wird, muss eine ausreichende **Luftwechselrate L** im Raum vorhanden sein. Um die geforderten Grenzwerte einzuhalten, darf der zurückgeführte Volumenstrom maximal 50% des Frischluftvolumenstroms (Raumvolumen V_R x Luftwechselrate L_W) betragen. Beachten Sie außerdem die regionalen Bestimmungen.

Beachten Sie: Ein feuchter Hauptfilter setzt sich schneller zu, wenn trockene Stoffe aufgesaugt werden. Aus diesem Grund sollte der Hauptfilter vor dem Aufsaugen von Stäuben getrocknet oder durch einen Trockenen ersetzt werden.

8.5 Nasse Stoffe/Flüssigkeiten saugen



Filter- oder Entsorgungssack entfernen!
Speziellen Nassfilter (NF-CT) verwenden.

Bei Erreichen der maximalen Füllstandshöhe wird die Absaugung automatisch unterbrochen. Es ist sicher zu stellen, dass nach dem Nasssaugen das Gerät (Hauptfilter, Saugschlauch, Behälter etc.) ausreichend getrocknet wird.



VORSICHT

Gesundheitsgefährdende Stäube

Verletzung der Atemwege

- ▶ Nach dem Nasssaugen den Nassfilter entfernen und durch Hauptfilter für trockene Stoffe ersetzen.



VORSICHT

Austretender Schaum und Flüssigkeiten

- ▶ Gerät sofort abschalten und leeren.

8.6 Nach der Arbeit

- ▶ **Nur Varianten mit AutoClean:** Hauptfilter automatisch oder manuell abreinigen (siehe Kapitel [8.2](#)).

- ▶ Absaugmobil abschalten und Netzstecker ziehen.
- ▶ Netzanschlussleitung aufwickeln.
- ▶ Schmutzbehälter entleeren.
- ▶ Schließen Sie die Absaugöffnung **[1-2]** mit dem Verschlussstopfen **[1-1]**.



WARNUNG

Gesundheitsgefährdende Stäube

Verletzung der Atemwege

- ▶ Reinigen Sie das Absaugmobil und sämtliches Zubehör durch Absaugen und Abwischen vollständig (innen und außen), bevor Sie es aus dem verunreinigten Bereich entfernen.
- ▶ Teile, die nicht vollständig gereinigt werden können, müssen für den Transport luftdicht in einem Kunststoff sack verschlossen werden.
- ▶ Tragen Sie einen Atemschutz!



Dieses Gerät nur in Innenräumen aufbewahren.

- ▶ Absaugmobil in einem trockenen Raum, geschützt gegen unbefugte Benutzung, abstellen.

9 Wartung und Pflege



WARNUNG

Verletzungsgefahr, Stromschlag

- ▶ Vor allen Wartungs- und Pflegearbeiten stets den Netzstecker aus der Steckdose ziehen!
- ▶ Alle Wartungs- und Reparaturarbeiten, die ein Öffnen des Motorgehäuses erfordern, dürfen nur von einer autorisierten Kundendienstwerkstatt durchgeführt werden.



Kundendienst und Reparatur nur durch Hersteller oder durch Servicewerkstätten: Nächstegelegene Adresse unter: www.festool.com/service

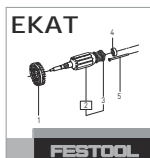

Nur original Festool Ersatzteile verwenden! Bestell-Nr. unter: www.festool.com/service

Beschädigte Schutzeinrichtungen und Teile müssen sachgemäß durch eine anerkannte Fachwerkstatt repariert oder ausgewechselt werden, soweit nichts anderes in der Bedienungsanleitung angegeben ist.

Folgende Hinweise beachten:

- Mindestens einmal jährlich staubtechnische Überprüfung (z. B. auf Beschädigung des Filters, Dichtheit des Gerätes und Funktion der Kontrolleinrichtungen) vom Hersteller oder einer unterwiesenen Person.
- Was sich nicht reinigen lässt, muss entsorgt werden. Dazu undurchlässige Beutel verwenden. Gültige Entsorgungsbedingungen beachten!
- Zur Wartung durch den Benutzer muss das Gerät auseinander genommen, gereinigt und gewartet werden, soweit es durchführbar ist, ohne dabei eine Gefahr für Wartungspersonal oder andere Personen hervorzurufen. Geeignete Vorsichtsmaßnahmen beinhalten Entgiftung vor dem Auseinandernehmen, Vorsorge treffen für örtlich gefilterte Zwangsentlüftung, wo das Gerät auseinander genommen wird, Reinigung des Wartungsbereichs und geeignete persönliche Schutzausrüstung.

9.1 Hauptfilter wechseln

ACHTUNG

Schädigung des Motors

- ▶ Saugen Sie nie ohne eingebautem Hauptfilter, da dies den Motor schädigen kann.
- ▶ Verschlussklammern öffnen **[2-2]** und Geräteoberteil **[2-1]** abnehmen.
- ▶ Drehen Sie das Geräteoberteil, so dass der Hauptfilter nach oben gerichtet ist (Bild **[9]**).
- ▶ Legen Sie den Hebel **[9-3]** um und nehmen Sie die Halterung **[9-2]** ab.
- ▶ Entnehmen Sie den gebrauchten Hauptfilter **[9-1]** und ersetzen Sie diesen durch einen neuen.
- ▶ Befreien Sie Dichtflächen und den dahinter liegenden Bereich von Verunreinigungen.
- ▶ Entsorgen Sie den gebrauchten Hauptfilter gemäß den gesetzlichen Bestimmungen.
- ▶ Setzen Sie die Halterung **[9-2]** ein und legen Sie den Hebel **[9-3]** bis zum Einrasten um.

- Setzen Sie das Oberteil **[2-1]** auf und schließen Sie die Verschlussklammern **[2-2]**.

9.2 Schmutzbehälter leeren

Nach Abnehmen des Oberteils kann der Schmutzbehälter **[2-3]** entleert werden.

- Reinigen Sie nach dem Saugen von Flüssigkeiten regelmäßig die Füllstandssensoren **[10-1]** mit einem weichen Tuch und untersuchen Sie diese auf Beschädigungen.

10 Zubehör

Die Bestellnummern für Zubehör und Filter finden Sie in Ihrem Festool Katalog oder im Internet unter "www.festool.com".

10.1 Module

Zur Erweiterung des Absaugmobils stehen im Zubehörprogramm folgende Module zur Verfügung, die am Modulsteckplatz **[1-3]** durch eine autorisierte Kundendienstwerkstatt eingebaut werden können:

- Druckluftmodul,
- Steckdosenmodul mit permanenter Stromzufuhr,
- Steckdosenmodul mit Einschaltautomatik,
- Modul für Energieabsaugampel (EAA) zur Nutzung der Einschaltautomatik an der EAA,
- Fernbedienung CT-F I/M-Set.

Weitere Informationen zu den Modulen erhalten Sie im Internet unter "www.festool.com".

11 Umwelt



Gerät nicht in den Hausmüll werfen!

Geräte, Zubehör und Verpackungen einer umweltgerechten Wiederverwertung zuführen. Geltende nationale Vorschriften beachten.

Gemäß Europäischer Richtlinie über Elektro- und Elektronik-Altgeräte und Umsetzung in nationales Recht, müssen verbrauchte Elektrowerkzeuge getrennt gesammelt und einer umweltgerechten Wiederverwertung zugeführt werden.

Informationen zur den Rücknahmestellen für eine ordnungsgemäße Entsorgung sind unter www.festool.de/recycling einsehbar.

Informationen zur REACH: www.festool.de/reach

Contents	
1 Safety warnings.....	16
2 Symbols.....	17
3 Machine features.....	17
4 Technical data.....	18
5 Intended use.....	18
6 Commissioning.....	18
7 Settings.....	19
8 Working.....	20
9 Service and maintenance.....	22
10 Accessories.....	22
11 Environment.....	23
12 General information.....	23

1 Safety warnings



WARNING! Read all safety warnings, instructions, illustrations and specifications provided with this power tool. Failure to follow all instructions listed below may result in electric shock, fire and/or serious injury.

Save all warnings and instructions for future reference.

- This machine must not be used by persons (including children) with reduced physical, sensory or mental capabilities, or lack of experience and knowledge. **Children** need to be supervised to ensure they do not play with the machine.



- **WARNING!** The machine may contain hazardous dust. Only have the machine maintained and emptied, and only have the filter replaced by an authorised specialist using suitable protective equipment.
- Always operate with the filter system installed.
- Always use suitable protective equipment.
- If intact following a visual inspection, work in a dry environment according to instructions.

WARNING! When extracting dust that exceeds the limit value or large volumes of oak or beechwood dust, only extract from one dust source (power or compressed-air tool).

- **Risk of explosion and fire! Do not extract:**
 - Sparks, glowing parts or hot dust;
 - Combustible or explosive materials (e.g. magnesium, aluminium, petrol, diluting agents – with the exception of wood);
 - Aggressive materials (e.g. acid, alkaline solutions, solvents);
 - Chemically reactive materials, which lead to the generation of heat, acids/bases, gases, etc. (e.g. reactive two-component materials, aluminium and water).
- Observe all national safety regulations as well as the material manufacturer's specifications.
- Only use the electrical outlet module on the machine for its stated purpose.



- Check the plug and the cable regularly in order to prevent a hazard. In the event of damage, these must be replaced by an authorised service workshop only.
- Do not lift or transport the machine using a crane hook or lifting gear.
- This machine must not be used by people who might have a particularly adverse reaction to an electric shock (e.g. **people with cardiac pacemakers**), because the possibility of the machine building up a static charge cannot be excluded.
- Use only the original Festool suction hose.
- **Pay attention to the work environment and watch out for your own safety and the safety of others when transporting or working with the machine.**

In this way, you can for example prevent tripping hazards caused by the suction hose or mains cable.

- **Keep packaging film away from children.**

There is a risk of suffocation.

2 Symbols

Symbol Significance



Warning of general danger



Risk of electric shock



Read operating instructions and safety notices!



Wear a dust mask.



Tip or advice



Handling instruction



Warning! The machine may contain hazardous dust!



Do not dispose of as domestic waste.



UKCA marking: The United Kingdom Conformity Assessed symbol is a marking for products being placed on the market in the United Kingdom. It is a manufacturer's indication that the product is in conformance with the relevant regulations in the UK.

3 Machine features

- [1-1]** Sealing plug
- [1-2]** Intake opening
- [1-3]** Module slot (compressed air module for CTM 36 E LE, CTM 36 E LE AC, CTM 48 E LE, CTM 48 E LE AC)
- [1-4]** Appliance socket
- [1-5]** Hose store
- [1-6]** Handle
- [1-7]** SysDoc
- [1-8]** Automatic cleaning (only versions with AutoClean)
- [1-9]** Hose diameter setting
- [1-10]** Suction power adjuster
- [1-11]** Switch
- [1-12]** Locking clip
- [1-13]** Dust container
- [1-15]** Brake

The specified illustrations appear at the beginning of the Operating Instructions.

4 Technical data

Mobile dust extractors		
Power consumption		350 - 1200 W
Max. electrical outlet module connected load	EU	2400 W
	CH, DK	1100 W
	GB 230 V/110 V	1800 W/500 W
Max. suction capacity (air), extractor/turbine		130 m ³ /h/234 m ³ /h
Max. vacuum, turbine		24,000 Pa
Filter surface area		6318 cm ²
Suction hose (depending on mobile dust extractor version)		D27/32x3.5m-AS/CTR
		D36x3.5-AS/KS/B/LHS 225
		D36/32x3.5m-AS/R
Mains power cable length		7.5 m
Sound pressure level as per EN 60704-2-1/uncertainty K		71 dB(A)/3 dB
Type of protection		IP X4
Container capacity	CT 26	26 l
	CT 36	36 l
	CT 48	48 l
Dimensions L x W x H	CT 26	630 x 365 x 540 mm
	CT 36	630 x 365 x 596 mm
	CT 48	740 x 406 x 1005 mm
Weight	CT 26 / CT 26 AC	13.9 kg / 14.7 kg
	CT 36 / CT 36 AC	14.4 kg / 15.2 kg
	CT 48 / CT 48 AC	18.8 kg / 19.6 kg

5 Intended use

Mobile dust extractor suitable for

- Extracting dust up to 0,1 mg/m³ according to dust class 'M', including wood and paint dust,
- Extracting water,
- Increased loads during commercial use, according to IEC/EN 60335-2-69.



The user is liable for improper or non-intended use.

6 Commissioning



WARNING

Unauthorised voltage or frequency!

Risk of accidents

- Observe the specifications on the machine's name plate.
- Observe country-specific regulations.

6.1 Initial commissioning

- Open the locking clips **[2-2]** and remove the top section of the machine **[2-1]**.
- Remove the accessories from the dirt trap **[2-3]** and the packaging.
- Place a filter or disposal bag in the dirt trap (see sections 7.8 and 7.9).
- Replace the top section **[2-1]** and close the locking clips **[2-2]**.

- ▶ Attach the cord holder to the reverse of the mobile dust extractor (see figure [3]).
- ▶ Connect the suction hose to the machine.

6.2 Switching on/off

- ▶ Insert the mains plug into an earthed socket.



WARNING

Risk of injury from tools starting up unexpectedly

- ▶ Before setting the switch to the "AUTO" or "MAN" position, make sure that the connected tool is switched off.

The switch [1-11] serves as an on/off switch.

"0" switch position

Appliance socket [1-4] is disconnected from the power, mobile dust extractor is switched off.

"MAN" switch position

Appliance socket [1-4] is connected to the power, the mobile dust extractor starts.

"Auto" switch position

Appliance socket [1-4] is connected to the power, the mobile dust extractor starts when the connected power tool (see 7.2) or compressed-air tool (see 7.3) is switched on.

7 Settings

7.1 Adjusting the hose diameter

- ▶ Adjust the hose diameter adjuster [1-9] to match the inner diameter of the connected suction hose.

- ⓘ This ensures that the air speed in the extractor hose is measured correctly (see section 7.10).

7.2 Connecting electric power tools



WARNING

Risk of injury

- ▶ Observe the maximum appliance socket connected load (see chapter "Technical data")
- ▶ Switch off the electric power tool.
- ▶ Connect the electric power tool to the appliance socket [1-4].

7.3 Connecting a compressed-air tool



WARNING

Risk of injury

- ▶ Switch off the compressed-air tool.

Automatic switch-on for compressed-air tools on mobile dust extractors

with compressed-air module in the module slot [1-3].

7.4 Adjusting the suction power

- ▶ at the rotary knob [1-10].

7.5 Connecting sleeve

The bypass function of the connecting sleeve prevents strong suction from sanding machines and floor nozzles on smooth surfaces.

Open

- ▶ Turn the adjusting ring to the "OPEN" position.

Close

- ▶ Turn the adjusting ring to the "CLOSE" position.

7.6 Applying the brake

Folding out the black brake lever [1-15] prevents the mobile dust extractor from rolling. To achieve this, lift the front end of the mobile dust extractor slightly and push the black brake lever downwards until it latches into place. Push the green lever [1-14] to release.

7.7 Temperature cut-out

To prevent overheating, a temperature cut-out switches the mobile dust extractor off when it reaches a critical temperature.

- ▶ Switch off the mobile dust extractor and allow to cool for about 5 minutes.

- ⓘ If the mobile dust extractor will not switch on again, please contact a Festool service workshop.

7.8 Changing the filter bag (SC FIS-CT 26/36/48)

Removing the filter bag [4]

- ▶ Open the locking clips [2-2] and remove the top section of the machine [2-1].
- ▶ Remove the filter bag.
- ▶ Dispose of the used filter bag in accordance with statutory regulations.
- ▶ Clean the dust container [2-3].

Inserting the filter bag [5]

- ▶ Insert a new filter bag (SC FIS-CT 26/36/48) in the inlet port of the dust container and in-

terlock it. **Important:** be aware that the locking engages.

- Replace the top section [2-1] and close the locking clips [2-2].

i Make sure that the filter bag is not pinched between the top and bottom sections.

7.9 Changing the disposable bag (variants with AutoClean only)

Removing the disposal bag [6]

- Close off the extractor opening [1-2] using the sealing plug [1-1].
- Open the locking clips [2-2] and remove the top section of the machine [2-1].
- Close the disposal bag.
- Remove the disposal bag.
- Dispose of the used disposal bag in accordance with statutory regulations.
- Clean the dust container [2-3].

Inserting the disposal bag [7]

- Insert a new disposal bag (ENS-CT26/36/48) on the inlet nozzle of the container and lock in position.

Important: The lateral openings on the disposal bag must be positioned inside the container. Make sure that the bolt engages.

- Place the disposal bag over the edge of the container.

 Make sure that the contacts [10-2] are free.

- Replace the top section [2-1] and close the locking clips [2-2].

7.10 Volumetric flow monitoring

For safety reasons, an acoustic warning signal sounds if the air speed in the suction hose falls below 20 m/s (dust class M only).

i The table on the mobile dust extractor explains this connection for the minimum required extraction volume of the respective hose diameter. If this extraction volume is not reached, a warning signal sounds.*

 max. Ø	\dot{V}_{min}
21 mm	25 m ³ /h
27 mm	41 m ³ /h
32 mm	58 m ³ /h
36 mm	73 m ³ /h
42 mm	100 m ³ /h
50 mm	141 m ³ /h

10041610

* only with EU versions of CT AC

Possible causes	Solution
Value set on the suction power adjustment [1-10] is too low.	Set the suction power adjustment to a higher value (see section 7.4).
Rotary knob [1-9] not set to the correct hose diameter.	Set the correct suction hose diameter (see section 7.1).
Suction hose is blocked or kinked.	Eliminate the block or straighten the hose.
Filter bag full.	Insert a new filter bag (see section 7.7).
Dirty main filter.	Change the main filter (see section 9.1). AUTOClean ONLY: Clean the main filter (see chapter 8.2).
Electronic monitoring malfunction.	Have the fault rectified by a Festool service workshop.
Wet extraction.	Function not impaired, no measures required.
ONLY CTM 36 E AC-LHS with PLANEX LHS 2 225: In tasks that require a low extraction setting (e.g. on soft surfaces).	Activate bypass function on special extraction sleeve [1A].

8 Working

8.1 Handling

Hose holder: After finishing work, you can feed the suction hose through the opening [8-2] and place it in the hose holder.

SysDoc Systainer storage area: A Systainer can be fastened to the storage area with the four slides or the T-Loc lock [8-1].

8.2 AutoClean – cleaning the main filter (variants with AutoClean only)

 **Only in conjunction with a disposable bag** (to comply with dust class "M"). Not for use during wet extraction.

Automatic cleaning

Activate AutoClean or set the frequency using the rotary knob [1-8] (depending on the mobile dust extractor variant).

Manual cleaning

Turn the switch [1-11] to the **AC** symbol.

Full manual cleaning

- ▶ Cover the end of the nozzle or suction hose with your hand or CT-VS closing slide for two seconds.
- ▶ Turn the switch [1-11] to the **AC** symbol.

8.3 Special features of the CTM 36 E AC-LHS

To use the mobile dust extractor in combination with the **PLANEX**:

- ▶ Use kink-resistant suction hose D 36 mm x 3.5 m-AS.
- ▶ Use a special suction sleeve for connecting the **PLANEX**.
- ▶ Use closing slide CT-VS between the intake opening [1-2] and suction hose.
- ▶ Attach the tool holder.
- ▶ **Always use with a disposal bag!**

8.4 Extracting dry materials



CAUTION

Hazardous dust

Damage to the respiratory passage

- ▶ Use a filter or disposal bag when extracting hazardous materials!
- ▶ Do not use the machine if the volumetric flow monitoring function is inactive.

Observe the following when extracting dust generated by operating electric power tools: If the exhaust air is discharged back into the room, the **air renewal rate L** within the room must be sufficient. The volume of air discharged back into the room must not exceed 50% of the fresh air volume flow (room volume V_R x air renewal rate L_W). Observe all the relevant regional regulations.

Remember: A moist main filter clogs more quickly when extracting dry materials. Therefore, dry the main filter before extracting dust or replace the damp filter with a dry one.

8.5 Extracting wet materials/liquids



Remove the filter/disposal bag.
Use a special wet filter (NF-CT).

The dust extraction stops automatically when the maximum fill level is reached.

It must be ensured that the machine (main filter, suction hose, container, etc.) is sufficiently dried after extracting wet materials.



CAUTION

Hazardous dust

Damage to the respiratory passage

- ▶ After extracting wet materials, remove the wet filter and replace it with the main filter for dry materials.



CAUTION

Escaping foam and liquids

- ▶ Switch off and empty the machine immediately.

8.6 After finishing work

- ▶ **Variants with AutoClean only:** Clean the main filter automatically or manually (see section 8.2).
- ▶ Switch off the mobile dust extractor and pull out the mains plug.
- ▶ Wind up the mains power cable.
- ▶ Empty the dirt trap.
- ▶ Close the extractor connector [1-2] using the plug [1-1].



WARNING

Hazardous dust

Damage to the respiratory passage

- ▶ Before removing the mobile dust extractor from the contaminated area, clean it and all accessories by thoroughly vacuuming and washing them down (interior and exterior).
- ▶ Parts that cannot be thoroughly cleaned must be sealed in an airtight plastic bag during transportation.
- ▶ Wear a dust mask.



Only store this machine indoors.

- ▶ Place the mobile dust extractor in a dry room inaccessible to unauthorised users.

9 Service and maintenance



WARNING

Risk of injury, electric shock

- ▶ Always disconnect the mains plug from the socket before performing maintenance work on the machine!
- ▶ All maintenance and repair work which requires the motor housing to be opened must only be carried out by an authorised service workshop.



Customer service and repair only through manufacturer or service workshops: Please find the nearest address at: www.festool.com/service



Only use original Festool spare parts! Order No. at: www.festool.com/service

Damaged safety devices and components must be repaired or replaced in a recognised specialist workshop, unless otherwise indicated in the operating manual.

Observe the following instructions:

- The manufacturer or an instructed person must perform a dust test at least once a year to determine whether the filter is damaged, the machine is sealed properly and the monitoring features are functioning correctly.
- Anything that cannot be cleaned must be discarded in impermeable bags. Observe applicable disposal regulations!
- For user servicing, the machine must be dismantled, cleaned and serviced, as far as is reasonably practicable, without causing risk to the maintenance staff and others. Suitable precautions include, decontamination before dismantling, provision from local filtered exhaust ventilation where the machine is dismantled, cleaning of the maintenance area and suitable personal protection.

9.1 Changing the main filter

NOTICE

Damage to the motor

- ▶ Never extract material without a main filter, as this can damage the motor.
- ▶ Open the locking clips **[2-2]** and remove the top section of the machine **[2-1]**.
- ▶ Rotate the top section of the machine so that the main filter is facing upwards (figure **[9]**).
- ▶ Fold over the lever **[9-3]** and remove the retainer **[9-2]**.
- ▶ Remove the used main filter **[9-1]** and replace with a new one.
- ▶ Clear the sealing surfaces and area behind them of dirt.
- ▶ Dispose of the used main filter in accordance with statutory regulations.
- ▶ Insert the retainer **[9-2]** and fold over the lever **[9-3]** until it engages.
- ▶ Replace the top section **[2-1]** and close the locking clips **[2-2]**.

9.2 Emptying the dust container

The dust container **[2-3]** can be emptied once the top section has been removed.

- ▶ After extracting fluids, clean the fill level sensors **[10-1]** regularly with a soft cloth and inspect for damage.

10 Accessories

The order numbers for the accessories and filters can be found in the Festool catalogue or on the Internet at "www.festool.com".

10.1 Modules

The following modules for extending the mobile dust extractor are available in the range of accessories and can be fitted to the module slot **[1-3]** by an authorised service workshop:

- Compressed air module
- Electrical outlet module with permanent power supply,
- Electrical outlet module with automatic switch-on,
- Energy box (EAA) module for using the automatic switch-on unit on the EAA,
- CT-F I/M-Set remote control.

For more information about the modules, visit "www.festool.com".

11 Environment



Do not dispose of the device in the household waste! Recycle devices, accessories and packaging. Observe applicable national regulations.

In accordance with the European Directive on waste electrical and electronic equipment and implementation in national law, used power tools must be collected separately and handed in for environmentally friendly recycling.

Information about collection points for correct disposal is available at www.festool.co.uk/recycling.

Information on REACH: www.festool.co.uk/reach

12 General information

Imported into the UK by

Festool UK Ltd
1 Anglo Saxon Way
Bury St Edmunds
IP30 9XH
Great Britain

Sommaire		6	Mise en service.....	27	
1	Consignes de sécurité.....	24	7	Réglages.....	27
2	Symboles.....	25	8	Mode de travail.....	29
3	Composants de l'appareil.....	25	9	Entretien et maintenance.....	30
4	Caractéristiques techniques.....	26	10	Accessoires.....	31
5	Utilisation en conformité avec les instructions.....	26	11	Environnement.....	31

1 Consignes de sécurité



AVERTISSEMENT ! Lire l'ensemble des consignes de sécurité et des instructions. Le non-respect des consignes de sécurité et des instructions peut provoquer une décharge électrique, un incendie et/ou des blessures graves.

Conserver l'ensemble des consignes de sécurité et des instructions afin de pouvoir les consulter ultérieurement.

- Cet appareil ne doit pas être utilisé par des personnes (y compris des enfants) aux capacités physiques, sensorielles ou mentales diminuées ou manquant d'expérience et de connaissances. Il convient de surveiller **les enfants** afin de s'assurer qu'ils ne jouent pas avec l'appareil.



- **AVERTISSEMENT !** L'appareil peut contenir des poussières dangereuses pour la santé. Entretien, vidange et remplacement de filtre uniquement par le personnel spécialisé autorisé portant un équipement de protection approprié.
- Utiliser l'appareil uniquement lorsque le système de filtrage est installé.
- Utiliser l'appareil uniquement avec un équipement de protection approprié.
- Travailler dans un environnement sec, après avoir reçu les instructions nécessaires, et uniquement après avoir effectué un contrôle visuel pour s'assurer que l'appareil est en bon état.





AVERTISSEMENT ! En cas d'aspiration de poussières dépassant la valeur limite ou de quantité importante de poussières de chêne ou de hêtre, utiliser l'aspirateur pour une seule source de poussière (outil électrique ou pneumatique).

- **Risque d'explosion et d'incendie ! Ne pas aspirer :**
 - les étincelles, les fragments incandescents ou les poussières chaudes ;
 - les substances inflammables ou explosives (par ex. magnésium, aluminium, essence, diluants, à l'exception du bois) ;



- les substances agressives (par ex. acides, solutions alcalines, solvants) ;
- les substances chimiques réactives entraînant un dégagement de chaleur ou la formation d'acides/bases, de gaz etc. (par ex. bi-matériaux réactifs, aluminium et eau).
- Respecter les règlements de sécurité en vigueur dans le pays d'utilisation ainsi que les consignes du fabricant du matériau.
- Utiliser la prise de l'appareil uniquement pour l'usage prévu.
- Contrôler régulièrement la fiche et le câble pour éviter tout danger. En cas d'endommagement, les faire remplacer uniquement par un atelier de service après-vente agréé.
- Ne pas soulever et transporter avec un crochet de palan ou un engin de levage.
- Cet appareil ne doit pas être utilisé par des personnes pouvant être sensibles à une décharge électrique (par ex. **des personnes avec stimulateur cardiaque**) étant donné qu'une charge statique de l'appareil ne peut être exclue.
- Utiliser uniquement le tuyau d'aspiration Festool d'origine.
- **Tenez compte de l'environnement de travail et veillez à votre sécurité et à celle des autres durant le transport ou l'utilisation de l'appareil.** Vous éviterez ainsi par ex. des risques de trébuchement sur le tuyau d'aspiration ou le câble secteur.
- **Tenez les films d'emballage hors de portée des enfants.** Sinon, ils risquent de s'étouffer.

2 Symboles

Symbole	Signification
	Avertissement de danger
	Avertissement contre le risque d'électrocution
	Notice d'utilisation, lire les consignes de sécurité !
	Porter une protection respiratoire !
	Astuce, information
▶	Consignes opératoires

Symbole Signification



Avertissement ! L'appareil peut contenir des poussières nocives pour la santé !



Ne pas jeter l'appareil avec les ordures ménagères.

3 Composants de l'appareil

[1-1]	Bouchon
[1-2]	Orifice d'aspiration
[1-3]	Fiche modulaire (module pneumatique pour CTM 36 E LE, CTM 36 E LE AC, CTM 48 E LE, CTM 48 E LE AC)
[1-4]	Prise de l'appareil
[1-5]	Compartiment de rangement du tuyau

- [1-6]** Poignée
- [1-7]** SysDoc
- [1-8]** Nettoyage automatique (uniquement modèles avec AutoClean)
- [1-9]** Réglage du diamètre de tuyau
- [1-10]** Dispositif de régulation de la puissance d'aspiration

- [1-11]** Interrupteur de l'appareil
- [1-12]** Agrafe de fermeture
- [1-13]** Cuve de collecte
- [1-15]** Frein

Les illustrations indiquées se trouvent en début de notice d'utilisation.

4 Caractéristiques techniques

Aspirateurs		
Puissance absorbée		350 - 1200 W
Valeur de raccordement max. pour la prise de l'appareil	UE CH, DK GB 230 V/ 110 V	2400 W 1100 W 1800 W / 500 W
Débit (air) max., aspirateur/centrale d'aspiration		130 m ³ /h / 234 m ³ /h
Dépression max., centrale d'aspiration		24 000 Pa
Surface filtrante		6318 cm ²
Tuyau d'aspiration (selon le modèle d'aspirateur)		D27/32x3,5m-AS/CTR D36x3,5-AS/KS/B/LHS 225 D36/32x3,5m-AS/R
Longueur du câble de raccordement secteur		7,5 m
Niveau de pression acoustique selon EN 60704-2-1/ incertitude K		71 dB(A)/ 3 dB
Indice de protection		IP X4
Volume de la cuve	CT 26	26 l
	CT 36	36 l
	CT 48	48 l
Dimensions L x l x h	CT 26	630 x 365 x 540 mm
	CT 36	630 x 365 x 596 mm
	CT 48	740 x 406 x 1005 mm
Poids	CT 26 / CT 26 AC	13,9 kg/14,7 kg
	CT 36 / CT 36 AC	14,4 kg/15,2 kg
	CT 48 / CT 48 AC	18,8 kg/19,6 kg

5 Utilisation en conformité avec les instructions

Cet aspirateur mobile

- convient à l'aspiration de poussières jusqu'à 0,1 mg/m³ selon la catégorie de poussières 'M' dont poussières de bois et peinture,
- convient à l'aspiration d'eau,

- est conçu pour résister à des sollicitations élevées en utilisation industrielle, conformément à la norme CEI/NE 60335-2-69.



L'utilisateur est responsable des dommages provoqués par une utilisation non conforme.

6 Mise en service



AVERTISSEMENT

Tension ou fréquence non admissible !

Risque d'accident

- ▶ Respecter les consignes indiquées sur la plaque signalétique.
- ▶ Respecter les particularités propres au pays.

6.1 Première mise en service

- ▶ Ouvrir les agrafes de fermeture [2-2] et retirer la partie supérieure de l'appareil [2-1].
- ▶ Retirer les accessoires de la cuve de collecte [2-3] et de l'emballage.
- ▶ Insérer un sac filtre ou un sac d'élimination des déchets dans la cuve de collecte (voir chapitres 7.8 et 7.9).
- ▶ Remonter la partie supérieure [2-1] et fermer les agrafes de fermeture [2-2].
- ▶ Monter l'enrouleur de câble sur l'arrière de l'aspirateur mobile (voir figure [3]).
- ▶ Raccorder le tuyau d'aspiration à l'appareil.

6.2 Mise en marche/à l'arrêt

- ▶ Brancher la fiche secteur dans une prise de courant mise à la terre.



AVERTISSEMENT

Risques de blessures dues à un démarrage incontrôlé des outils

- ▶ Avant de tourner l'interrupteur pour le mettre à la position « AUTO » ou « MAN », s'assurer que l'outil raccordé est éteint.

L'interrupteur [1-11] sert d'interrupteur MARCHE/ARRÊT.

Position d'interrupteur 0

La prise de l'appareil [1-4] est hors tension, l'aspirateur est éteint.

Position d'interrupteur MAN

La prise de l'appareil [1-4] est sous tension, l'aspirateur se met en marche.

Position d'interrupteur AUTO

La prise de l'appareil [1-4] est sous tension, l'aspirateur démarre à la mise en marche de l'outil électrique (voir 7.2) ou de l'outil pneumatique (voir 7.3) raccordé.

7 Réglages

7.1 Réglage du diamètre du tuyau

- ▶ Adapter le réglage de diamètre du tuyau [1-9] au diamètre intérieur du tuyau d'aspiration raccordé.

ⓘ Ceci permet de garantir une mesure correcte du débit d'air dans le tuyau d'aspiration (voir chapitre 7.10).

7.2 Raccordement d'un outil électrique



AVERTISSEMENT

Risques de blessures

- ▶ Respecter la valeur de raccordement max. à la prise de l'appareil (voir chapitre Caractéristiques techniques).
- ▶ Mettre l'outil électrique hors tension.
- ▶ Raccordement de l'outil électrique à la prise de l'appareil [1-4].

7.3 Raccordement d'un outil pneumatique



AVERTISSEMENT

Risques de blessures

- ▶ Éteindre l'outil pneumatique.

Dispositif de mise en route automatique pour outils pneumatiques sur les aspirateurs

avec module pneumatique sur le logement de module [1-3].

7.4 Régulation de la force d'aspiration

- ▶ sur le bouton tournant [1-10].

7.5 Manchon d'aspiration

La fonction by-pass du manchon d'aspiration empêche un effet ventouse avec les ponceuses et les buses pour sol sur les surfaces lisses.

Ouvrir

- ▶ Tourner la bague de réglage pour la mettre à la position « OPEN ».

Fermer

- ▶ Tourner la bague de réglage pour la mettre à la position « CLOSE ».

7.6 Serrage du frein

Le déplacement involontaire de l'aspirateur mobile est empêché en rabattant le levier de frein [1-15]. Pour ce faire, soulever légèrement l'aspirateur mobile à l'avant et presser le levier de frein vers le bas, jusqu'à ce qu'il s'enclenche. Pour desserrer le frein, pressez le levier [1-14].

7.7 Protection thermique

Afin de protéger l'appareil contre une surtempérature, une protection thermique coupe l'aspirateur mobile avant d'atteindre une température critique.

- Mettre l'aspirateur mobile hors tension et le laisser refroidir pendant env. 5 minutes.

i Si l'aspirateur mobile ne peut ensuite pas être remis en marche, veuillez consulter un atelier du service après-vente Festool.

7.8 Remplacement du sac filtre (SC FIS-CT 26/36/48)

Retrait du sac filtre [4]

- Ouvrir les clapets de fermeture [2-2] et retirer la partie supérieure de l'appareil [2-1].
- Retirez le sac filtre.
- Éliminez le sac filtre usagé conformément aux prescriptions légales.
- Nettoyez la cuve de collecte [2-3].

Insertion du sac filtre [5]

- Insérez un nouveau sac filtre (SC FIS-CT 26/36/48) (figure [5]). **Important :** Veillez à ce que le verrou s'enclenche.
- Remontez la partie supérieure [2-1] et fermez les agrafes de fermeture [2-2].

i Assurez-vous de ne pas coincer le sac filtre entre la partie supérieure et la partie inférieure.

7.9 Remplacement du sac d'élimination des déchets (uniquement modèles avec AutoClean)

Retrait du sac d'élimination des déchets [6]

- Obturez l'orifice d'aspiration [1-2] à l'aide du bouchon [1-1].
- Ouvrir les clapets de fermeture [2-2] et retirer la partie supérieure de l'appareil [2-1].
- Fermez le sac d'élimination des déchets.
- Retirez le sac d'élimination des déchets.
- Éliminez le sac d'élimination des déchets usagé conformément aux prescriptions légales.
- Nettoyez la cuve de collecte [2-3].

Insertion du sac d'élimination des déchets [7]

- Placez un nouveau sac d'élimination des déchets (ENS-CT26/36/48) dans les orifices du réservoir et verrouillez ce dernier.

Important : les ouvertures latérales du sac d'élimination des déchets doivent être à l'intérieur de la cuve de collecte. Veillez à ce que le verrou s'enclenche.

- Placez le sac d'élimination des déchets sur les rebords du réservoir.



Veillez à ce que les contacts [10-2] ne soient pas couverts.

- Remontez la partie supérieure [2-1] et fermez les agrafes de fermeture [2-2].

7.10 Surveillance du débit

Si la vitesse de l'air tombe en dessous de 20 m/s dans le tuyau d'aspiration, un signal sonore retentit pour des raisons de sécurité (pour la catégorie de poussières M).

i Le tableau sur l'aspirateur explique ce contexte pour le volume d'aspiration minimum exigé de chaque diamètre de tuyau. Si le volume d'aspiration est inférieur, un signal d'avertissement retentit.*

 max. Ø	\dot{V} min
21 mm	25 m ³ /h
27 mm	41 m ³ /h
32 mm	58 m ³ /h
36 mm	73 m ³ /h
42 mm	100 m ³ /h
50 mm	141 m ³ /h

10041610

* uniquement pour les versions UE de CT AC

Causes possibles	Solution
Dispositif de régulation de la puissance d'aspiration [1-10] réglé sur une valeur trop faible.	Régler le dispositif de régulation de la puissance d'aspiration sur une valeur plus grande (voir chapitre 7.4).
Bouton rotatif [1-9] pas réglé sur le diamètre de tuyau raccordé.	Régler le diamètre de tuyau correct (voir chapitre 7.1).
Tuyau d'aspiration obstrué ou plié.	Éliminer l'obstruction ou le pli.
Sac filtre plein.	Installer un nouveau sac filtre (voir chapitre 7.7).
Filtre principal encrassé.	Remplacer le filtre principal (voir chapitre 9.1). UNIQUEMENT AUTOClean : Nettoyer le filtre principal (voir chapitre 8.2).

Causes possibles	Solution
Dysfonctionnement du système électronique de surveillance.	Confier l'appareil à un atelier SAV Festool pour réparation.
Aspiration de liquides.	La sécurité de fonctionnement n'est pas compromise, aucune mesure à prendre.
UNIQUEMENT CTM 36 E AC-LHS avec PLANEX LHS 2 225 : Pour des travaux nécessitant un réglage faible de la puissance d'aspiration (par ex. sur des surfaces souples).	Activer la fonction by-pass sur le manchon d'aspiration spécial [1A] .

8 Mode de travail

8.1 Maniement

Logement pour tuyau: après le travail, vous pouvez guider le tuyau d'aspiration à travers l'ouverture **[8-2]** et le déposer dans le logement pour tuyau.

Insert Systainer SysDoc : un Systainer peut être fixé sur la surface de dépose au moyen des quatre poussoirs ou du T-Loc **[8-1]**.

8.2 Nettoyage du filtre principal AutoClean (uniquement modèles avec AutoClean)

 **Uniquement avec un sac d'élimination des déchets** (conformité aux critères de la catégorie de poussières « M »). Ne pas aspirer de liquides.

Nettoyage automatique

Avec le bouton rotatif **[1-8]**, activer AutoClean ou régler la fréquence (selon le modèle d'aspirateur).

Nettoyage manuel

Tourner l'interrupteur de l'appareil **[1-11]** pour le placer sur le symbole **AC**.

Nettoyage intégral manuel

- ▶ Pendant 2 secondes, fermer l'ouverture des buses ou du tuyau d'aspiration du plat de la main ou au moyen de l'obturateur CT-VS.
- ▶ Tourner l'interrupteur de l'appareil **[1-11]** pour le placer sur le symbole **AC**.

8.3 Particularités CTM 36 E AC- LHS

Pour utiliser l'aspirateur en combinaison avec le **PLANEX** :

- ▶ Utiliser un tuyau d'aspiration anti-écrasement D 36 mm x 3,5 m-AS.
- ▶ Utiliser le manchon d'aspiration spécial pour raccorder le **PLANEX**.
- ▶ Placer l'obturateur fourni CT-VS entre l'ouverture d'aspiration **[1-2]** et le tuyau d'aspiration.
- ▶ Monter le porte-outils.
- ▶ **Utiliser uniquement avec un sac d'élimination des déchets !**

8.4 Aspiration de substances sèches



ATTENTION

Poussières nocives pour la santé

Lésions des voies respiratoires

- ▶ Utilisez un sac filtre ou un sac d'élimination des déchets lors de l'aspiration de substances dangereuses !
- ▶ Utilisez l'appareil uniquement avec le système de surveillance du débit volumique activé.

Respectez le point suivant lors de l'aspiration de poussières générées par des outils électriques en fonctionnement :

Si l'air évacué est recyclé dans le local, un **taux de renouvellement d'air L** suffisant doit être présent dans le local. Afin de respecter les valeurs limites exigées, le débit volumique recyclé doit être au maximum de 50 % du débit volumique d'air frais (volume du local V_R x taux de renouvellement de l'air L_W). Respectez en outre les prescriptions régionales.

Attention : un filtre principal humide se colmate plus rapidement lorsque des matières sèches sont aspirées. C'est pourquoi le filtre principal devrait être séché ou remplacé par un filtre sec avant l'aspiration de poussières.

8.5 Aspiration de matières mouillées/ liquides



Retirer le sac filtre ou le sac d'élimination des déchets.

Utiliser un filtre spécial pour liquides (NF-CT). Lorsque la hauteur de remplissage maximale est atteinte, le fonctionnement de l'aspirateur est interrompu automatiquement.

Veiller à assurer un séchage suffisant de l'appareil (filtre principal, tuyau d'aspiration, cuve, etc.) après l'aspiration de liquides.

**ATTENTION****Poussières dangereuses pour la santé****Lésions des voies respiratoires**

- ▶ Après l'aspiration de liquides, retirer le filtre pour liquides et le remplacer par le filtre principal pour matières sèches.

**ATTENTION****Fuite de mousse et de liquides**

- ▶ Éteindre immédiatement l'appareil et le vider.

8.6 Après le travail

- ▶ **Uniquement modèles avec AutoClean :** Nettoyage automatique ou manuel du filtre principal (voir chapitre 8.2).
- ▶ Éteindre l'aspirateur et débrancher la fiche secteur.
- ▶ Enrouler le câble de raccordement secteur.
- ▶ Vidanger la cuve de collecte.
- ▶ Fermer l'orifice d'aspiration **[1-2]** au moyen du bouchon d'obturation **[1-1]**.

**AVERTISSEMENT****Poussières dangereuses pour la santé****Lésions des voies respiratoires**

- ▶ Nettoyer l'aspirateur et tous les accessoires par aspiration et essuyage complet (à l'intérieur et à l'extérieur) avant de les ranger hors de la zone sale.
- ▶ Les pièces ne pouvant pas être nettoyées complètement doivent être placées dans un sac en plastique hermétique pour le transport.
- ▶ Porter une protection respiratoire.



Stocker cet appareil uniquement à l'intérieur.

- ▶ Ranger l'aspirateur dans un local sec et le protéger de toute utilisation non autorisée.

9 Entretien et maintenance**AVERTISSEMENT****Risques de blessures, choc électrique**

- ▶ Avant tout travail de maintenance ou d'entretien, débranchez toujours la prise de courant !
- ▶ Toute opération de réparation ou d'entretien nécessitant l'ouverture du boîtier moteur ne peut être entreprise que par un atelier de réparation Festool agréé.



Seuls le fabricant et un atelier homologué sont habilités à effectuer **toute réparation ou service**. Voir conditions : www.festool.fr/services

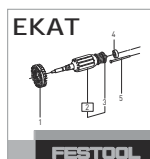

Utilisez uniquement des pièces Festool d'origine. Référence sur : www.festool.fr/services

Les dispositifs de protection et les composants endommagés doivent être réparés ou remplacés dans les règles de l'art par un atelier spécialisé agréé, dans la mesure où cela n'est pas spécifié différemment dans la notice d'utilisation.

Observez les consignes suivantes :

- Un contrôle technique doit être effectué au moins une fois par an par le fabricant ou une personne instruite (endommagement du filtre, étanchéité de l'appareil et fonctionnement des dispositifs de contrôle, etc.).
- Ce qui ne peut pas être nettoyé, doit être éliminé. À cet effet, utiliser des sacs imperméables. Respecter les consignes relatives à l'élimination en vigueur !
- Pour la maintenance, l'utilisateur doit démonter, nettoyer et effectuer la maintenance de l'appareil dans la mesure où cela est possible sans mettre en danger le personnel de maintenance ou d'autres personnes. L'épuration avant le démontage, l'entretien de la ventilation filtrée sur le lieu de démontage de l'appareil, le nettoyage de la zone de maintenance et l'équipement de protection adapté sont les mesures de précaution adaptées.

9.1 Remplacement du filtre principal**AVIS****Endommagement du moteur**

- ▶ Ne jamais aspirer sans avoir installé le filtre principal. Sinon, le moteur risque d'être endommagé.
- ▶ Ouvrir les agrafes de fermeture **[2-2]** et retirer la partie supérieure de l'appareil **[2-1]**.

- ▶ Tourner la partie supérieure de l'appareil de manière à diriger le filtre principal vers le haut (figure [9]).
- ▶ Rabattre le levier [9-3] et enlever le support [9-2].
- ▶ Retirer le filtre principal usagé [9-1] et le remplacer par un neuf.
- ▶ Retirer les salissures des surfaces d'étanchéité et de la zone située derrière.
- ▶ Éliminer le filtre principal usagé conformément aux dispositions légales.
- ▶ Mettre en place le support [9-2] et rabattre le levier [9-3] jusqu'à l'enclenchement.
- ▶ Remonter la partie supérieure [2-1] et fermer les agrafes de fermeture [2-2].

9.2 Vidage de la cuve de collecte

Après avoir retiré la partie supérieure, la cuve de collecte [2-3] peut être vidée.

- ▶ Après l'aspiration de liquides, nettoyez régulièrement les capteurs de niveau [10-1] à l'aide d'un chiffon doux et examinez leur état.

10 Accessoires

Vous trouverez les références de commande des accessoires et des filtres dans votre catalogue Festool ou sur le site Internet "www.festool.com".

10.1 Modules

Pour compléter l'aspirateur, la gamme d'accessoires comprend les modules suivants, lesquels peuvent être installés directement sur le logement de module [1-3] par un atelier de service après-vente agréé :

- module pneumatique,
- module prise de courant avec alimentation permanente en électricité,
- module prise de courant avec dispositif de mise en route automatique,
- module pour satellite d'alimentation (EAA), pour l'utilisation du dispositif de mise en route automatique sur l'EAA,
- commande à distance CT-F I/M-Set.

Vous trouverez de plus amples informations sur les modules à l'adresse « www.festool.com ».

11 Environnement



Ne pas jeter l'appareil avec les ordures ménagères ! Veiller à un recyclage écologique des appareils, accessoires et emballages. Respecter les règlements nationaux en vigueur.

Selon la directive européenne relative aux appareils électriques et électroniques usagés et sa transposition en droit national, les outils électroportatifs usagés doivent être collectés à part et recyclés de manière écologique.

Vous trouverez les informations sur les points de collecte pour une élimination correcte sur www.festool.fr/recycling.

Informations à propos de REACH :

www.festool.fr/reach



Índice de contenidos		
1 Indicaciones de seguridad.....	32	6 Puesta en servicio.....
2 Símbolos.....	33	7 Ajustes.....
3 Componentes.....	33	8 Trabajo.....
4 Datos técnicos.....	34	9 Mantenimiento y cuidado.....
5 Uso conforme a lo previsto.....	34	10 Accesorios.....
		11 Medio ambiente.....

1 Indicaciones de seguridad



Advertencia. Lea y observe todas las indicaciones de seguridad. Si no se cumplen debidamente las indicaciones de seguridad y las instrucciones, pueden producirse descargas eléctricas, quemaduras o lesiones graves. **Guarde todas las indicaciones de seguridad e instrucciones para que sirvan de futura referencia.**

- Esta herramienta no debe ser utilizada por personas (incluidos los niños) que por razones físicas, sensoriales o psíquicas, inexperiencia o desconocimiento no estén capacitadas para su uso. Debe vigilarse a **los niños** para evitar que jueguen con la herramienta.



- **Advertencia.** La herramienta puede contener polvo perjudicial para la salud. El mantenimiento, vaciado y cambio de filtro debe llevarlos a cabo únicamente personal cualificado autorizado con el equipamiento de protección adecuado.
- La herramienta debe utilizarse solo con el sistema de filtrado instalado.
- Utilizar solo con el equipamiento de protección adecuado.
- Trabajar solo en un entorno seco, de acuerdo con las instrucciones y después de haber comprobado visualmente que el aparato está intacto.

Advertencia. Cuando se aspiren polvos que sobrepasen los valores de concentración máxima o un volumen considerable de polvo de madera de roble o de haya, solo se debe aspirar una única fuente de polvo (herramienta eléctrica o neumática).

- **Riesgo de explosión e incendio. No aspirar:**
 - chispas, piezas incandescentes ni polvo caliente;
 - materiales inflamables o explosivos (p. ej. magnesio, aluminio, gasolina, diluyentes, excepto madera);
 - líquidos agresivos (p. ej. ácidos, lejías, disolventes);
 - sustancias químicas reactivas que generen calor, ácidos/bases, gases, etc. (p. ej. materiales de 2 componentes reactivos, aluminio y agua).
- Deben respetarse las normativas de seguridad nacionales, así como las indicaciones del fabricante del material.



- Utilizar el enchufe de la herramienta solo para el fin especificado.
- Comprobar periódicamente el enchufe y el cable para evitar riesgos. En caso de que presenten daños, acudir exclusivamente a un taller autorizado para que los sustituya.
- No está permitido elevarla ni transportarla con el gancho de una grúa ni con un sistema de elevación.
- Dado que no se puede descartar que esta herramienta genere una carga estática, no debe ser utilizada por personas que pudieran sufrir reacciones a descargas eléctricas (p. ej., **personas con marcapasos**).
- Utilice solo el tubo flexible de aspiración original de Festool.
- **Tenga en cuenta el entorno de trabajo y preste atención a su propia seguridad y a la de terceros al transportar el dispositivo o al trabajar con él.**

De este modo, evitará el riesgo de tropiezos, p. ej., con el tubo flexible de aspiración o la conducción de red.

- **Mantenga las láminas de embalaje fuera del alcance de los niños.** Existe peligro de asfixia.

2 Símbolos

Símbolo Significado



Aviso de peligro general



Peligro de electrocución



¡Leer el manual de instrucciones y las indicaciones de seguridad!



¡Utilizar protección respiratoria!



Consejo, indicación



Guía de procedimiento



¡Advertencia! ¡La herramienta puede contener polvo perjudicial para la salud!



No depositar en la basura doméstica.

- [1-3]** Ranura de conexión para módulo (módulo neumático para CTM 36 E LE, CTM 36 E LE AC, CTM 48 E LE, CTM 48 E LE AC)
- [1-4]** Caja de contacto de la máquina
- [1-5]** Compartimento para tubos flexibles
- [1-6]** Empuñadura
- [1-7]** SysDoc
- [1-8]** Limpieza automática (solo variantes con AutoClean)
- [1-9]** Ajuste del diámetro del tubo flexible
- [1-10]** Regulación de la capacidad de aspiración
- [1-11]** Interruptor
- [1-12]** Pinzas de cierre
- [1-13]** Depósito para la suciedad
- [1-15]** Freno

Las figuras indicadas se encuentran al principio del manual de instrucciones.

3 Componentes

- [1-1]** Tapón obturador
- [1-2]** Orificio de aspiración

4 Datos técnicos

Sistemas móviles de aspiración		
Consumo de potencia		350-1200 W
Consumo nominal máx. del enchufe de la máquina	EU	2400 W
	CH, DK	1100 W
	GB 230 V/110 V	1800 W / 500 W
Caudal de aire (volumen) máx., aspirador/turbina		130 m ³ /h / 234 m ³ /h
Máx. depresión, turbina		24 000 Pa
Superficie del filtro		6318 cm ²
Manguera de aspiración (variante sistema móvil de aspiración dependiente)		D27/32x3,5m-AS/CTR D36x3,5- AS/KS/B/LHS 225 D36/32x3,5m-AS/R
Longitud de la línea de conexión a la red		7,5 m
Nivel de intensidad sonora según la norma EN 60704-2-1/incertidumbre K		71 dB(A)/3 dB
Tipo de protección		IP X4
Capacidad del depósito	CT 26	26 l
	CT 36	36 l
	CT 48	48 l
Dimensiones (L x An x Al)	CT 26	630 x 365 x 540 mm
	CT 36	630 x 365 x 596 mm
	CT 48	740 x 406 x 1005 mm
Peso	CT 26 / CT 26 AC	13,9 kg / 14,7 kg
	CT 36 / CT 36 AC	14,4 kg / 15,2 kg
	CT 48 / CT 48 AC	18,8 kg / 19,6 kg

5 Uso conforme a lo previsto

El sistema de aspiración móvil es apropiado para:

- succionar y aspirar polvo de hasta 0,1 mg/m³ correspondiente a la clase de polvo "M", incluido polvo de madera y pintura,
- aspirar agua,
- proporcionar un alto rendimiento en aplicaciones profesionales, según IEC/EN 60335-2-69.



El usuario será responsable de cualquier utilización indebida.

6 Puesta en servicio



ADVERTENCIA

Tensión o frecuencia no permitida

Peligro de accidente

- Observar los datos indicados en la placa de tipo.
- Tener en cuenta las particularidades de cada país.

6.1 Primera puesta en servicio

- Abra los enganches de sujeción **[2-2]** y retire la parte superior del aparato **[2-1]**.
- ¡Retire los accesorios del depósito para sujeción **[2-3]** y el embalaje!

- ▶ Introduzca una bolsa filtrante o una bolsa de evacuación en el depósito para suciedad (véanse los capítulos 7.8 y 7.9).
- ▶ Vuelva a colocar la parte superior [2-1] y cierre las pinzas correspondientes [2-2].
- ▶ Monte el enrollables en la parte trasera del sistema móvil de aspiración (véase la figura [3]).
- ▶ Conecte el tubo flexible de aspiración a la herramienta.

6.2 Conexión y desconexión

- ▶ Conectar el enchufe a un enchufe con protección de puesta a tierra.



ADVERTENCIA

Peligro de lesiones a causa de herramientas sin control

- ▶ Antes de colocar el interruptor en la posición "AUTO" o "MAN" compruebe que la herramienta conectada esté apagada.

El interruptor [1-11] sirve como interruptor de conexión y desconexión.

Posición "0" del interruptor

El enchufe de la máquina [1-4] no tiene corriente; el sistema móvil de aspiración está desconectado.

Posición "MAN" del interruptor

El enchufe de la máquina [1-4] tiene corriente; el sistema móvil de aspiración se pone en marcha.

Posición "Auto" del interruptor

El enchufe de la máquina [1-4] tiene corriente; el sistema móvil de aspiración se pone en marcha al encender la herramienta eléctrica (véase 7.2) o la herramienta neumática (véase 7.3).

7 Ajustes

7.1 Ajuste del diámetro del tubo flexible

- ▶ Adapte el ajuste del diámetro del tubo flexible [1-9] al diámetro interior del tubo flexible de aspiración conectado.

 De este modo se garantiza que la velocidad del aire en el tubo flexible de aspiración sea correcta (véase el capítulo 7.10).

7.2 Conexión de la herramienta eléctrica



ADVERTENCIA

Peligro de lesiones

- ▶ Observar el consumo nominal máximo en la caja de contacto de la máquina (véase el capítulo "Datos técnicos").
- ▶ Desconectar la herramienta eléctrica.
- ▶ Conectar la herramienta eléctrica a la caja de contacto de la máquina [1-4].

7.3 Conexión de la herramienta neumática



ADVERTENCIA

Peligro de lesiones

- ▶ Desconecte la herramienta neumática.

Conexión automática para herramientas neumáticas a los sistemas móviles de aspiración

con módulo neumático en la zona de conexión para módulos [1-3].

7.4 Regulación de la capacidad de aspiración

- ▶ En el botón giratorio [1-10].

7.5 Manguito de aspiración

La función de bypass del manguito de aspiración impide la aspiración de las lijadoras y las boquillas para suelos en superficies lisas.

Abrir

- ▶ Girar el anillo de ajuste para situarlo en la posición "OPEN".

Cerrar

- ▶ Girar el anillo de ajuste para situarlo en la posición "CLOSE".

7.6 Bloqueo del freno

El sistema móvil de aspiración se puede bloquear accionando la palanca de freno [1-15]. Para ello, levantar ligeramente el sistema móvil de aspiración por la parte delantera y presionar la palanca de freno hacia abajo hasta que enclave. Presione la palanca para soltar el freno [1-14].

7.7 Protector contra sobret temperatura

A fin de proteger el sistema móvil de aspiración ante un sobrecalentamiento, el protector contra sobret temperatura desconecta la herramienta antes de alcanzar una temperatura crítica.

- ▶ Apague el sistema móvil de aspiración y deje que se enfríe durante aprox. 5 minutos.

- i** Si el sistema móvil de aspiración no puede volverse a encender, consulte a un taller de servicio de Festool.

7.8 Sustitución de la bolsa filtrante (SC FIS-CT 26/36/48)

Extracción de la bolsa filtrante [4]

- ▶ Abra las pinzas de cierre [2-2] y extraiga la parte superior de la herramienta [2-1].
- ▶ Retire la bolsa filtrante.
- ▶ Elimine la bolsa filtrante usada teniendo en cuenta las disposiciones vigentes aplicables.
- ▶ Limpie el depósito para la suciedad [2-3].

Colocación de la bolsa filtrante [5]

- ▶ Coloque una nueva bolsa filtrante (SC FIS-CT 26/36/48) (figura [5]). **Importante:** Asegúrese de que el pestillo se enclave.
- ▶ Vuelva a colocar la parte superior [2-1] y cierre las pinzas correspondientes [2-2].

- i** Asegúrese de que la bolsa filtrante no se enganche entre las partes superior e inferior.

7.9 Cambiar la bolsa de evacuación (solo variantes con AutoClean)

Extracción de la bolsa de evacuación [6]

- ▶ Cierre el orificio de aspiración [1-2] con el tapón obturador [1-1].
- ▶ Abra los enganches de sujeción [2-2] y retire la parte superior del aparato [2-1].
- ▶ Cierre la bolsa de evacuación.
- ▶ Retire la bolsa de evacuación.
- ▶ Elimine la bolsa de evacuación usada teniendo en cuenta las leyes aplicables.
- ▶ Limpie el depósito para la suciedad [2-3].

Inserción de la bolsa de evacuación [7]

- ▶ Introduzca una nueva bolsa de evacuación (ENS-CT26/36/48) en el empalme del depósito y bloquéelo.

Importante: los orificios laterales de la bolsa de evacuación deben estar dentro del depósito para suciedad. Asegúrese de que el pestillo se enclava.

- ▶ Coloque la bolsa de evacuación por encima del borde del depósito.

! Asegúrese de que los contactos [10-2] están libres.

- ▶ Vuelva a colocar la parte superior [2-1] y cierre las pinzas correspondientes [2-2].

7.10 Control del caudal de aire

Por motivos de seguridad, si la velocidad del aire en el tubo flexible de aspiración desciende por debajo de 20 m/s, suena una señal acústica de advertencia (para clase de polvo M).

- i** La tabla del sistema móvil de aspiración indica el volumen de aspiración mínimo necesario para cada diámetro de tubo. Si se supera el volumen de aspiración correspondiente, sonará una señal de advertencia.*

 max. Ø	\dot{V}_{\min}
21 mm	25 m ³ /h
27 mm	41 m ³ /h
32 mm	58 m ³ /h
36 mm	73 m ³ /h
42 mm	100 m ³ /h
50 mm	141 m ³ /h

10041610

* solo en las versiones de la UE de CT AC

Posibles causas	Solución
La regulación de la capacidad de aspiración [1-10] está ajustada a un valor demasiado bajo.	Ajuste la regulación de la capacidad de aspiración a un valor superior (véase el capítulo 7.4).
El botón giratorio [1-9] no está ajustado al diámetro del tubo flexible conectado.	Ajustar el diámetro correcto del tubo flexible (véase el capítulo 7.1).
El tubo flexible de aspiración está atascado o doblado.	Eliminar obstrucciones o dobleces.
La bolsa filtrante está llena.	Colocar una nueva bolsa filtrante (véase el capítulo 7.7).
Filtro principal sucio.	Cambiar el filtro principal (véase el capítulo 9.1). SOLO AUTOClean: Limpiar el filtro principal (véase el capítulo 8.2).
El control electrónico no funciona.	Encargar la reparación a un taller de servicio de Festool.

Posibles causas	Solución
Aspirar en mojado.	La fiabilidad funcional no está afectada, no es necesario tomar medidas.
SOLO CTM 36 E AC-LHS con PLANEX LHS 2 225: Para trabajos que requieran un ajuste de fuerza de aspiración baja (p. ej., en superficies blandas).	Activar la función de bypass del manguito de aspiración especial [1A].

8 Trabajo

8.1 Manejo

Compartimento para manguera: al concluir el trabajo se puede pasar el tubo flexible de aspiración a través de la abertura [8-2] y guardarlo en el compartimento correspondiente.

Bandeja SysDoc: en la superficie para depositar objetos se puede fijar un Systainer mediante los cuatro pasadores o con el T-Loc [8-1].

8.2 AutoClean - Limpieza del filtro principal (solo variantes con AutoClean)

 **Solo en combinación con la bolsa de evacuación** (cumple la clase de polvo "M"). No aplicable para la aspiración en mojado.

Limpieza automática

Active la función AutoClean o ajuste la frecuencia con el botón giratorio [1-8] (en función de la versión del sistema móvil de aspiración).

Limpieza manual

Gire el interruptor de la máquina [1-11] y sitúelo en el símbolo **AC**.

Limpieza completa manual

- ▶ Tape el orificio de la boquilla o del tubo flexible con la palma de la mano o la corredera de enclavamiento CT-VS durante 2 segundos.
- ▶ Gire el interruptor de la máquina [1-11] y sitúelo en el símbolo **AC**.

8.3 Particularidades CTM 36 E AC- LHS

Para poder utilizar el sistema móvil de aspiración en combinación con **PLANEX**:

- ▶ Utilizar un tubo flexible de aspiración resistente a la rotura D 36 mm x 3,5 m-AS.
- ▶ Usar el manguito de aspiración especial para conectar **PLANEX**.

- ▶ Utilizar la corredera de enclavamiento CT-VS entre el orificio de aspiración [1-2] y el tubo flexible de aspiración.
- ▶ Montar el soporte para herramientas.
- ▶ **Utilizar solo con la bolsa de evacuación.**

8.4 Aspiración de sustancias secas



ATENCIÓN

Polvo perjudicial para la salud

Daños en las vías respiratorias

- ▶ ¡Cuando aspire sustancias perjudiciales para la salud, utilice una bolsa filtrante o una bolsa de evacuación!
- ▶ Utilice la herramienta solo con el control del caudal de aire en funcionamiento.

Tenga en cuenta cuando aspire el polvo que se desprende de las herramientas eléctricas en funcionamiento:

Si el aire de salida refluye a la misma habitación, debe darse en esta un **nivel de renovación del aire L** suficiente. Con objeto de mantener los valores límite exigidos, el caudal de aire que refluye debe ser como máximo el 50% del caudal de aire fresco (volumen en el ambiente V_R x nivel de renovación del aire L_W). Respete además las disposiciones regionales.

Atención: un filtro principal húmedo se obstruye más rápidamente al aspirar sustancias secas. Por ese motivo, es aconsejable dejar secar el filtro principal o sustituirlo por uno seco antes de aspirar polvo.

8.5 Aspiración de materiales húmedos/líquidos



Retire la bolsa filtrante o la bolsa de evacuación.

Utilice el filtro húmedo especial (NF-CT).

Cuando se alcanza el nivel de llenado máximo, la aspiración se interrumpe automáticamente. Compruebe que, tras aspirar en mojado, la herramienta (filtro principal, tubo flexible de aspiración, depósito etc.) quede suficientemente seca.



ATENCIÓN

Polvo perjudicial para la salud

Daños en las vías respiratorias

- ▶ Después de aspirar en mojado, retirar el filtro húmedo y sustituirlo por el filtro principal para sustancias secas.

**ATENCIÓN****Salida de espuma o líquidos**

- ▶ Desconectar inmediatamente la herramienta y vaciarla.

8.6 Al finalizar el trabajo

- ▶ **Solo variantes con AutoClean:** limpie el filtro principal de forma automática o manual (consulte el capítulo 8.2).
- ▶ Desconectar el sistema de aspiración móvil y extraer el enchufe.
- ▶ Enrollar el cable de conexión a la red eléctrica.
- ▶ Vaciar el depósito para suciedad.
- ▶ Cerrar la abertura de aspiración [1-2] con el tapón obturador [1-1].

**ADVERTENCIA****Polvo perjudicial para la salud****Daños en las vías respiratorias**

- ▶ Limpie el sistema móvil de aspiración y todos los accesorios aspirándolos y limpiándolos a fondo (por dentro y por fuera), antes de retirarlo de la zona de trabajo.
- ▶ Las piezas que no puedan limpiarse completamente se deben transportar dentro de una bolsa de plástico hermética.
- ▶ Utilice una mascarilla de protección.



Guarde esta herramienta solo en espacios interiores.

- ▶ Guardar el sistema móvil de aspiración en un lugar seco y protegido contra un uso no autorizado.

9 Mantenimiento y cuidado**ADVERTENCIA****Peligro de lesiones, electrocución**

- ▶ Desconectar el enchufe de la red antes de realizar cualquier trabajo de mantenimiento o conservación.
- ▶ Todos los trabajos de mantenimiento y reparación que exijan abrir la carcasa del motor tan sólo pueden ser llevados a cabo por un taller autorizado.



El **Servicio de atención al cliente y reparaciones** solo está disponible por parte del fabricante

o de los talleres de reparación: encuentre la dirección más próxima a usted en:

www.festool.es/Servicios

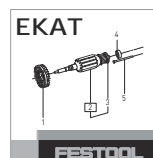

Utilice únicamente piezas de recambio Festool originales. Despiece en: www.festool.es/Servicios

Los dispositivos de protección y las piezas que presenten daños deben ser reparados o sustituidos conforme a lo prescrito por un taller especializado autorizado, a menos que se especifique de otro modo en el manual de instrucciones.

Tenga en cuenta las siguientes advertencias:

- El fabricante o una persona capacitada debe realizar un control técnico del polvo al menos una vez al año (p. ej. para comprobar posibles daños del filtro, la estanqueidad de la herramienta y el correcto funcionamiento de los dispositivos de control).
- Debe eliminarse todo aquello que no se pueda limpiar. Para ello utilizar bolsas estancas. Tener en cuenta las condiciones vigentes de eliminación de los desechos.
- Para el mantenimiento por parte del usuario, la herramienta se deberá desmontar, limpiar y mantener, siempre que ello sea realizable, sin provocar peligro para el personal de mantenimiento u otras personas. Unas medidas de precaución adecuadas incluyen la descontaminación antes del desmontaje, tomar precauciones para efectuar la purga de aire forzada y filtrada en el mismo lugar donde se desmonta la herramienta, realizar la limpieza de la zona de mantenimiento y usar el equipamiento de protección personal adecuado.

9.1 Cambio del filtro principal**AVISO****Daños en el motor**

- ▶ Nunca aspire sin el filtro principal montado, ya que podría dañarse el motor.
- ▶ Abra los enganches de sujeción [2-2] y retire la parte superior del aparato [2-1].
- ▶ Gire la parte superior de la herramienta de manera que el filtro principal quede orientado hacia arriba (figura [9]).

- ▶ Accione la palanca **[9-3]** y extraiga el soporte **[9-2]**.
- ▶ Retire el filtro principal **[9-1]** usado y sustitúyalo por uno nuevo.
- ▶ Limpie la suciedad de las superficies de sellado y la zona que queda tras ellas.
- ▶ Deseche el filtro principal usado teniendo en cuenta las leyes aplicables.
- ▶ Inserte el soporte **[9-2]** y accione la palanca **[9-3]** hasta que encaje.
- ▶ Vuelva a colocar la parte superior **[2-1]** y cierre las pinzas correspondientes **[2-2]**.

9.2 Vaciado del depósito para la suciedad

Una vez extraída la parte superior, se puede vaciar el depósito para la suciedad **[2-3]**.

- ▶ Después de aspirar líquidos, limpie regularmente los sensores del nivel de llenado **[10-1]** con un paño suave y compruebe si presentan daños.

10 Accesorios

Los números de pedido de los accesorios y filtros figuran en el catálogo de Festool o en la dirección de Internet www.festool.com.

10.1 Módulos

El sistema móvil de aspiración se puede ampliar con los siguientes módulos disponibles en el programa de accesorios, que se pueden montar en la zona de conexión de módulos **[1-3]** en un taller de servicio autorizado:

- módulo neumático,
- módulo para cajas de contacto, con suministro de corriente permanente,
- módulo de caja de contacto con conexión automática,
- módulo para el cabezal de aspiración (EAA) para la utilización de la conexión automática en el EAA,
- pulsador de retirada CT-F I/M-Set.

Encontrará más información sobre los diferentes modelos en la dirección de Internet "www.festool.com".

11 Medio ambiente



No desechar con la basura doméstica.

Reciclar las herramientas, los accesorios y los embalajes de forma respetuosa con el medio ambiente. Respetar las disposiciones nacionales vigentes.

De acuerdo con la Directiva europea sobre residuos de aparatos eléctricos y electrónicos y su transposición a la legislación nacional, las herramientas eléctricas usadas deben recogerse

por separado y reciclarse de forma respetuosa con el medio ambiente.

Puede ver información sobre los puntos de recogida para una correcta eliminación de residuos en www.festool.es/recycling.

Información sobre REACH: www.festool.es/reach

Sommario

1	Avvertenze per la sicurezza.....	40	6	Messa in funzione.....	42
2	Simboli.....	41	7	Impostazioni.....	43
3	Elementi dell'utensile.....	41	8	Lavoro.....	45
4	Dati tecnici.....	42	9	Manutenzione e cura.....	46
5	Utilizzo conforme.....	42	10	Accessori.....	47
			11	Ambiente.....	47

1 Avvertenze per la sicurezza**AVVERTENZA! Leggere tutte le avvertenze di sicurezza e le indicazioni.**

Eventuali omissioni nel rispetto delle avvertenze di sicurezza e delle indicazioni possono causare folgorazioni, incendi e/o gravi lesioni.

Conservare per futura consultazione tutte le avvertenze di sicurezza e le indicazioni.

- L'utilizzo del presente utensile non è consentito a persone (bambini inclusi) dalle ridotte capacità fisiche, sensoriali o mentali, o che manchino dell'esperienza e delle conoscenze necessarie allo scopo. I **bambini** andranno sorvegliati, per evitare con certezza che giochino con l'utensile.



- **AVVERTENZA!** L'apparecchio può contenere polveri nocive alla salute. La manutenzione, lo svuotamento e la sostituzione del filtro sono consentiti solo a personale tecnico autorizzato, dotato delle adeguate attrezzature di protezione.
- Usare l'apparecchio solo con il sistema filtrante installato!
- Usare l'apparecchio solo con un equipaggiamento di protezione personale adatto!
- Usare l'apparecchio solo quando esso risulta intatto da un controllo visivo, in ambienti asciutti e in seguito ad opportuno addestramento!

AVVERTENZA! In caso di aspirazione di polveri che superano il valore limite o in presenza di grosse quantità di polveri da legno di quercia o faggio, aspirare solo un'unica sorgente di polvere (elettroutensile o utensile pneumatico).

- **Pericolo di esplosione e di incendio! Non aspirare:**

- Scintille, pezzi incandescenti o polveri calde;
- materiali infiammabili o esplosivi (ad esempio magnesio, alluminio, benzina, diluente – ad eccezione del legno);
- Materiali aggressivi (ad esempio acidi, basi, solventi);
- materiali chimicamente reattivi che possano generare calore, acidi/basi, gas ecc. (ad esempio materiali reattivi bicomponenti, alluminio e acqua).



- Attenersi alle norme nazionali sulla sicurezza e alle indicazioni del produttore dei materiali!
- Utilizzare la presa dell'apparecchio solo per lo scopo indicato!
- Controllare regolarmente la spina e il cavo per evitare pericoli. In caso di danneggiamento, i componenti devono essere fatti sostituire da un officina del Servizio Assistenza Clienti autorizzata.
- Non sollevarlo o trasportarlo servendosi di un gancio di sollevamento o di un paranco!
- L'utilizzo del presente utensile non è consentito a persone che potrebbero reagire in modo sensibile a una scossa elettrica (ad es. **portatori di pacemaker**), poiché non si può escludere una carica elettrostatica dell'utensile.
- Utilizzare esclusivamente tubi flessibili per l'aspirazione originali Fe-stool.
- **Tenere in considerazione l'ambiente di lavoro e durante il trasporto o il lavoro con l'utensile prestare attenzione a se stessi e a terzi.**
Quindi evitare ad es. il rischio di inciampare a causa di un tubo di aspirazione o un cavo di rete.
- **Tenere le pellicole d'imballaggio fuori dalla portata dei bambini.**
Sussiste pericolo di asfissia.

2 Simboli

Simbolo	Significato
	Avvertenza di pericolo generico
	Avvertenza sulle scariche elettriche
	Leggere le istruzioni d'uso e le avvertenze di sicurezza.
	Indossare un dispositivo di protezione delle vie respiratorie.
	Consiglio, avvertenza
	Indicazione operativa
	>Attenzione! L'apparecchio può contenere polveri nocive alla salute!
	Non smaltire tra i rifiuti domestici.

3 Elementi dell'utensile

[1-1]	Tappo
[1-2]	Apertura d'aspirazione
[1-3]	Slot per modulo (modulo aria compressa in CTM 36 E LE, CTM 36 E LE AC, CTM 48 E LE, CTM 48 E LE AC)
[1-4]	Presa dell'apparecchio
[1-5]	Alloggiamento per il tubo flessibile
[1-6]	Impugnatura
[1-7]	SysDoc
[1-8]	Pulizia automatica (solo le varianti con AutoClean)
[1-9]	Regolazione del diametro del tubo flessibile
[1-10]	Regolazione della forza d'aspirazione
[1-11]	Interruttore dell'apparecchio
[1-12]	Graffa di chiusura
[1-13]	Serbatoio di contenimento
[1-15]	Freno

Le figure indicate nel testo si trovano all'inizio delle istruzioni per l'uso.

4 Dati tecnici

Unità mobili d'aspirazione		
Potenza		350 - 1200 W
Potenza di allacciamento max. alla presa dell'apparecchio	EU CH, DK GB 230 V/ 110 V	2400 W 1100 W 1800 W / 500 W
Portata (aria) max., ventola di asp./turbina		130 m ³ /h / 234 m ³ /h
Depressione max., turbina		24000 Pa
Superficie filtrante		6318 cm ²
Tubo flessibile di aspirazione (in funzione della variante di unità mobile di aspirazione)		D27/32x3,5m-AS/CTR D36x3,5-AS/KS/B/LHS 225 D36/32x3,5m-AS/R
Lunghezza del cavo di alimentazione elettrica		7,5 m
Livello di pressione acustica secondo EN 60704-2-1/ Grado d'incertezza K		71 dB(A)/ 3 dB
Grado di protezione		IP X4
Capacità serbatoio	CT 26	26 l
	CT 36	36 l
	CT 48	48 l
Misure (L x P x H)	CT 26	630 x 365 x 540 mm
	CT 36	630 x 365 x 596 mm
	CT 48	740 x 406 x 1005 mm
Peso	CT 26 / CT 26 AC	13,9 kg / 14,7 kg
	CT 36 / CT 36 AC	14,4 kg / 15,2 kg
	CT 48 / CT 48 AC	18,8 kg / 19,6 kg

5 Utilizzo conforme

Unità mobile di aspirazione idonea per

- aspirazione di polveri fino a 0,1 mg/m³ corrispondenti al tipo M, tra cui anche polveri di legno e smalti,
- aspirazione d'acqua,
- usi industriali a sollecitazione elevata, conforme a IEC/EN 60335-2-69.



Il proprietario risponde dei danni in caso di uso non appropriato dell'attrezzo.

6 Messa in funzione



AVVERTENZA

Tensione o frequenza non ammesse!

Pericolo di incidenti

- Prestare attenzione alle indicazioni riportate sulla targhetta del tipo.
- Prestare attenzione ad eventuali disposizioni nazionali speciali.

6.1 Prima messa in funzione

- Aprire i fermagli di chiusura **[2-2]** e prelevare la pare superiore dell'apparecchio **[2-1]**.

- ▶ Prelevare gli accessori dal secchio per liquidi **[2-3]** e dall'imballaggio!
- ▶ Mettere un filtro o un sacchetto per lo smaltimento nel secchio per liquidi (vedi capitolo **7.8** e **7.9**).
- ▶ Applicare la parte superiore **[2-1]** e chiudere i fermagli di chiusura **[2-2]**.
- ▶ Montare l'avvolgicavo sul retro dell'unità mobile di aspirazione (vedere Fig. **[3]**).
- ▶ Collegare il tubo flessibile per l'aspirazione all'apparecchio.

6.2 Accensione/spegnimento

- ▶ Innestare la spina di rete in una presa collegata a terra.



AVVERTENZA

Pericolo di lesioni a causa dell'avvio incontrollato degli utensili

- ▶ Prima di portare l'interruttore in posizione "AUTO" o "MAN", assicurarsi che l'utensile collegato sia spento.

L'interruttore **[1-11]** funge da interruttore ON/OFF.

Posizione interruttore '0'

La presa utensile **[1-4]** è senza corrente, l'unità mobile di aspirazione è spenta.

Posizione dell'interruttore MAN

La presa utensile **[1-4]** è sotto tensione, l'unità mobile di aspirazione è in funzione.

Posizione dell'interruttore AUTO

La presa utensile **[1-4]** è sotto tensione, l'unità mobile di aspirazione si avvia quando viene acceso l'elettroscopio collegato (vedi **7.2**) o l'utensile pneumatico (vedi **7.3**).

7 Impostazioni

7.1 Impostazione del diametro tubo flessibile

- ▶ Impostare il diametro del tubo flessibile **[1-9]** in base al diametro interno del tubo flessibile per aspirazione collegato.
- i** Ciò garantirà una corretta velocità dell'aria nel tubo flessibile per aspirazione (vedere capitolo **7.10**).

7.2 Collegamento dell'utensile elettrico



AVVERTENZA

Pericolo di lesioni

- ▶ Osservare i valori massimi di potenza allacciata sulla presa dell'apparecchio (vedi il Capitolo Dati tecnici).
- ▶ Spegnerne l'attrezzo elettrico.
- ▶ Allacciare l'attrezzo elettrico alla presa dell'apparecchio **[1-4]**.

7.3 Collegare l'utensile pneumatico



AVVERTENZA

Pericolo di lesioni

- ▶ Spegnerne l'utensile pneumatico.

Interruttore automatico per utensili pneumatici sulle unità mobili di aspirazione

con modulo pneumatico sulla slot del modulo **[1-3]**.

7.4 Regolazione dell'intensità d'aspirazione

- ▶ con l'apposita rotella **[1-10]**.

7.5 Manicotto d'aspirazione

La funzione di bypass del manicotto d'aspirazione impedisce un'aspirazione delle rettificatrici e degli ugelli a pavimento su superfici lisce.

Apri

- ▶ Ruotare l'anello di regolazione sulla posizione "OPEN".

Chiudi

- ▶ Ruotare l'anello di regolazione sulla posizione "CLOSE".

7.6 Bloccaggio del freno

Azionando la leva nera del freno **[1-15]** si evitano movimenti dell'unità mobile d'aspirazione. A tale scopo sollevare lievemente l'unità mobile d'aspirazione sul lato anteriore e premere la leva nera del freno verso il basso fino allo scatto. Premere per allentare la leva verde **[1-14]**.

7.7 Protezione da temperatura elevata

Per proteggere l'apparecchio dal surriscaldamento, un interruttore termico disinserisce l'unità mobile d'aspirazione prima di raggiungere una temperatura critica.

- ▶ Spegnerne l'unità mobile d'aspirazione e farla raffreddare per circa 5 minuti.

i Se successivamente l'unità mobile d'aspirazione non si riaccende, rivolgetevi ad un'officina autorizzata Festool.

7.8 Sostituzione del sacchetto filtro (SC FIS-CT 26/36/48)

Rimozione del sacchetto filtro [4]

- ▶ **[2-2]**Aprire le clip e togliere la parte superiore **[2-1]**.
- ▶ Togliete il sacchetto filtro.
- ▶ Smaltite il sacchetto filtro usato secondo le disposizioni di legge.
- ▶ Pulite il serbatoio di contenimento **[2-3]**.

Inserimento del sacchetto filtro [5]

- ▶ Inserite un nuovo sacchetto filtro (SC FIS-CT 26/36/48) (Fig. **[4]**). **Importante:** spingere con forza il manicotto del sacchetto filtro sul raccordo di entrata.
- ▶ Appoggiate sopra la parte superiore **[2-1]** e chiudere le graffe di chiusura **[2-2]**.

i Prestate attenzione che il sacchetto filtro non venga schiacciato fra la parte superiore e quella inferiore.

7.9 Sostituire il sacchetto per lo smaltimento (solo varianti con AutoClean)

Rimozione del sacchetto per lo smaltimento [6]

- ▶ Chiudere l'apertura di aspirazione **[1-2]** con il tappo **[1-1]**.
- ▶ **[2-2]**Aprire le clip e togliere la parte superiore **[2-1]**.
- ▶ Chiudete il sacchetto per lo smaltimento.
- ▶ Togliete il sacchetto per lo smaltimento.
- ▶ Smaltite il sacchetto filtro usato secondo le disposizioni di legge.
- ▶ Pulite il serbatoio di contenimento **[2-3]**.

Inserimento del sacchetto per lo smaltimento [7]

- ▶ Inserite un nuovo sacchetto per lo smaltimento (ENS-CT26/36/48) nel manicotto di aspirazione del serbatoio e bloccatelo. **Importante:** le aperture laterali del sacchetto per lo smaltimento devono trovarsi all'interno del serbatoio di contenimento. Prestate attenzione che il blocco scatti in posizione.
- ▶ Inserite il sacchetto per lo smaltimento sul bordo del serbatoio.

! Prestate attenzione che i contatti **[10-2]** siano liberi.

- ▶ Appoggiate sopra la parte superiore **[2-1]** e chiudere le graffe di chiusura **[2-2]**.

7.10 Sorveglianza della portata volumetrica

Qualora nel tubo di aspirazione la velocità dell'aria scendesse sotto i 20 m/s, per motivi di sicurezza viene emesso un segnale acustico di avviso (per polveri di tipo M).

i La tabella sull'unità mobile d'aspirazione esplicita questa relazione per il volume di fumi minimo necessario del relativo diametro del tubo flessibile. Se il rispettivo volume di fumi non è raggiunto, viene emesso un segnale acustico d'avviso.*

 max. Ø	\dot{V}_{\min}
21 mm	25 m ³ /h
27 mm	41 m ³ /h
32 mm	58 m ³ /h
36 mm	73 m ³ /h
42 mm	100 m ³ /h
50 mm	141 m ³ /h

10041610

* solo per le versioni UE di CT AC

Possibili cause	Rimedio
La forza di aspirazione è regolata [1-10] su un valore troppo basso.	Regolare la forza di aspirazione su un valore più elevato (vedere capitolo 7.4).
La manopola [1-9] non è posizionata sul diametro del tubo flessibile collegato.	Impostare il corretto diametro del tubo (vedere capitolo 7.1).
Tubo flessibile di aspirazione ostruito o piegato.	Eliminare l'ostruzione o la piegatura.
Sacchetto filtro pieno.	Inserire un nuovo sacchetto filtro (vedere capitolo 7.7).
Filtro principale contaminato.	Sostituire il filtro principale (vedere capitolo 9.1). SOLO AUTOClean: Pulire il filtro principale (vedere capitolo 8.2).
Malfunzionamento del sistema elettronico di sorveglianza.	Far eliminare il problema da un'officina dell'Assistenza Clienti autorizzata Festool.

Possibili cause	Rimedio
Aspirazione di liquidi.	È garantito un funzionamento sicuro perciò non sono necessarie misure correttive.
SOLO CTM 36 E AC-LHS con PLANEX LHS 2 225: Per lavori che necessitano di una bassa impostazione di forza di aspirazione (ad es. su superfici morbide).	Attivare la funzione bypass sul manicotto d'aspirazione speciale [1A] .

8 Lavoro

8.1 Utilizzo

Alloggiamento per tubo d'aspirazione: Concluso il lavoro, il tubo flessibile per l'aspirazione si potrà condurre attraverso l'apertura **[8-2]** e sistemare nell'apposito alloggiamento.

Appoggio per Systainer SysDoc: L'apposito piano d'appoggio consente di fissare un Systainer, mediante i quattro cursori o con il T-Loc **[8-1]**.

8.2 AutoClean - Pulire il filtro principale (solo varianti con AutoClean)



Solo congiuntamente al sacchetto per lo smaltimento (adatto per il tipo di polvere 'M'). Non per aspirare liquidi!

Pulizia automatica

Sulla manopola **[1-8]** attivare l'AutoClean o impostare la frequenza (in funzione della variante di unità mobile di aspirazione).

Pulizia manuale

Posizionare l'interruttore dell'apparecchio **[1-11]** sul simbolo **AC**.

Pulizia completa manuale

- ▶ Con il palmo della mano o mediante lo sportellino CT-VS, tappare la bocca di aspirazione o l'ugello terminale del tubo di aspirazione per 2 secondi.
- ▶ Posizionare l'interruttore dell'apparecchio **[1-11]** sul simbolo **AC**.

8.3 Particolarità CTM 36 E AC- LHS

Per utilizzare l'unità mobile d'aspirazione con la **PLANEX**:

- ▶ Usare il tubo di aspirazione antipiegatura D 36 mm x 3,5 m-AS.
- ▶ Usare la boccola di aspirazione speciale per il collegamento del **PLANEX**.

- ▶ Inserire la chiusura a saracinesca CT-VS tra l'apertura di aspirazione **[1-2]** e il tubo di aspirazione.
- ▶ Montare il supporto per attrezzi.
- ▶ **Usare solo con il sacco di raccolta!**

8.4 Aspirazione di sostanze secche



PRUDENZA

Polveri nocive per la salute

Lesione delle vie respiratorie

- ▶ Se aspirate sostanze nocive per la salute, utilizzate un sacchetto filtro o il sacchetto per lo smaltimento!
- ▶ Utilizzate l'apparecchio soltanto se funziona il controllo della portata.

Prestate attenzione durante l'aspirazione delle polveri prodotte da utensili elettrici in funzionamento:

Se l'aria di scarico viene ributtata nell'ambiente di lavoro, deve essere presente nell'ambiente un sufficiente **indice di ricambio dell'aria L**. Per osservare i valori limite richiesti, la portata deve essere al massimo il 50% della portata di aria fresca (volume dell'ambiente V_R x indice di ricambio dell'aria L_W). Osservare inoltre le disposizioni regionali.

Attenzione: Se il filtro principale è umido, si intasa velocemente se si aspirano sostanze secche. Per questo motivo, prima di aspirare polveri l'elemento filtrante dovrebbe essere asciugato oppure sostituito con un filtro asciutto.

8.5 Aspirazione di liquidi e di sostanze umide



Rimuovere il filtro o il sacchetto per lo smaltimento!

Utilizzare un filtro per liquidi speciale (NF-CT). L'aspirazione si interrompe automaticamente al raggiungimento del livello massimo di riempimento.

Bisogna assicurarsi che l'apparecchio (filtro principale, tubo flessibile per l'aspirazione, contenitore, ecc.) sia sufficientemente asciutto dopo l'aspirazione di liquidi.



PRUDENZA

Polveri nocive per la salute

Lesione delle vie respiratorie

- ▶ Al termine dell'aspirazione di liquidi, rimuovere il filtro per liquidi e sostituirlo con il filtro principale per materiali asciutti.

**PRUDENZA****Fuoriuscita di schiuma e di liquidi**

- Spegnere immediatamente l'apparecchio e svuotarlo.

8.6 Dopo il lavoro

- **Solo varianti con AutoClean:** Pulire il filtro principale in modalità automatica o manuale (vedere cap. 8.2).
- Spegnere l'unità mobile di aspirazione e staccare la spina.
- Avvolgere il cavo di alimentazione elettrica.
- Svuotare il secchio per liquidi.
- Chiudere l'apertura di aspirazione [1-2] con il tappo [1-1].

**AVVERTENZA****Polveri nocive per la salute****Lesione delle vie respiratorie**

- Pulire l'unità mobile di aspirazione e tutti gli accessori, aspirandoli e lavandoli completamente (dentro e fuori), prima di rimuovere l'unità dall'area contaminata.
- Le parti che non possono essere pulite completamente devono essere chiuse ermeticamente in un sacco di plastica per il trasporto.
- Indossare un apparecchio di protezione delle vie respiratorie!



Conservare questo utensile solo in interni.

- Sistemare l'unità mobile d'aspirazione in un locale secco precluso all'accesso di persone non autorizzate.

9 Manutenzione e cura**AVVERTENZA****Pericolo di lesioni, scossa elettrica**

- Prima di eseguire qualsiasi operazione di manutenzione o cura sulla macchina, disinserire sempre la spina dalla presa!
- Tutte le operazioni di manutenzione e riparazione per le quali è necessario aprire l'alloggiamento del motore devono essere eseguite solamente da un'officina per l'Assistenza Clienti autorizzata.



Servizio e riparazione solo da parte del costruttore o delle officine di servizio autorizzate. Le officine più vicine sono riportate di seguito: www.festool.com/service

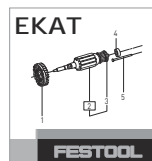

Utilizzare solo ricambi originali Festool! Cod. prodotto reperibile al sito:

www.festool.com/service

Le parti e i dispositivi di sicurezza danneggiati devono essere riparati o sostituiti a regola d'arte da un'officina autorizzata, se non indicato diversamente nelle istruzioni per l'uso.

Osservare le seguenti indicazioni:

- Almeno una volta l'anno è necessaria un'ispezione tecnica in riferimento alle polveri da parte del costruttore o di personale qualificato, al fine di accertare, ad es., l'eventuale presenza di perdite o di danneggiamenti al filtro e il funzionamento corretto dei dispositivi di controllo.
- Ciò che non può essere pulito deve essere smaltito. Usare a tale scopo un sacco impermeabile. Attenersi alle disposizioni vigenti in materia di smaltimento!
- Per effettuare la manutenzione, l'operatore deve smontare l'apparecchio, pulirlo e procedere alla manutenzione, nella misura in cui ciò è possibile senza provocare pericolo per il personale addetto alla manutenzione o per altre persone. Fra le misure precauzionali da seguire ricordiamo la depurazione prima dello smontaggio, la realizzazione sul luogo dove viene smontato l'apparecchio di uno sfiato forzato filtrato, la pulizia della zona dove è stata effettuata la manutenzione e la messa a disposizione di un equipaggiamento protettivo personale adatto.

9.1 Sostituzione del filtro principale**NOTA****Danni al motore**

- Non aspirare mai senza il filtro principale installato, perché questo può danneggiare il motore.
- Aprire i fermagli di chiusura [2-2] e prelevare la pare superiore dell'apparecchio [2-1].

- ▶ Ruotare la parte superiore dell'apparecchio in modo che il filtro principale sia rivolto in alto (fig. [9]).
- ▶ Spostare la leva [9-3] e prelevare il supporto [9-2].
- ▶ Prelevare il filtro principale usato [9-1] e sostituirlo con uno nuovo.
- ▶ Rimuovere lo sporco dalle superfici di tenuta e dall'area dietro di esse.
- ▶ Smaltire il filtro principale usato in conformità alle disposizioni vigenti in materia.
- ▶ Inserire il supporto [9-2] e spostare la leva [9-3] fino a che non si aggancia.
- ▶ Applicare la parte superiore [2-1] e chiudere i fermagli di chiusura [2-2].

9.2 Svuotamento del serbatoio di contenimento

Dopo avere tolto la parte superiore, è possibile svuotare il serbatoio di contenimento [2-3].

- ▶ Dopo l'aspirazione di liquidi pulite regolarmente i sensori di livello [10-1] con un panno morbido e controllate che non ci siano danneggiamenti.

10 Accessori

I numeri d'ordine per accessori e filtri si trovano nel catalogo Festool o in Internet all'indirizzo "www.festool.com".

10.1 Moduli

Nella gamma di accessori, per ampliare l'unità mobile di aspirazione, sono disponibili i seguenti moduli che possono essere installati nell'alloggiamento del modulo [1-3] da un'officina autorizzata del servizio clienti:

- modulo pneumatico
- modulo prese con alimentazione permanente di corrente,
- modulo prese con interruttore automatico,
- modulo per scatola di energia (EAA) per l'utilizzo dell'interruttore automatico sull'EAA,
- comando a distanza CT-F I/M-Set.

Per ulteriori informazioni sui moduli, visitate "www.festool.com".

11 Ambiente



Non gettare l'utensile fra i rifiuti domestici! Avviare utensili, accessori ed imballaggi ad un riciclo rispettoso dell'ambiente. Attenersi alle disposizioni di legge nazionali in vigore.

Attenersi alle disposizioni di legge nazionali in vigore.

Nel rispetto della direttiva europea in materia di apparecchiature elettriche ed elettroniche

usate e delle rispettive leggi nazionali derivate, gli elettrodomestici devono essere raccolti separatamente e introdotti nell'apposito ciclo di smaltimento e recupero a tutela dell'ambiente. Le informazioni sui punti di raccolta per un corretto smaltimento sono disponibili su www.festool.it/recycling.

Informazioni su REACH: www.festool.it/reach

Inhoudsopgave			
1	Veiligheidsvoorschriften.....	48	
2	Symbolen.....	49	
3	Toestelementen.....	49	
4	Technische gegevens.....	50	
5	Gebruik volgens de voorschriften.....	50	
			6 Inwerkingstelling..... 50
			7 Instellingen..... 51
			8 Veilig werken..... 53
			9 Onderhoud en verzorging..... 54
			10 Accessoires..... 55
			11 Milieu..... 55

1 Veiligheidsvoorschriften



WAARSCHUWING! Lees alle veiligheidsvoorschriften en aanwijzingen.

Worden de veiligheidsinstructies en aanwijzingen niet in acht genomen, dan kan dit een elektrische schok, brand en/of ernstig letsel tot gevolg hebben.

Bewaar alle veiligheidsinstructies en aanwijzingen om ze later te kunnen raadplegen.

- Dit apparaat mag niet door personen (met inbegrip van kinderen) met verminderde lichamelijke, zintuiglijke of verstandelijke vermogens of gebrek aan ervaring en kennis worden gebruikt. Er moet voortdurend op worden gelet dat **kinderen** niet met het apparaat spelen.



- **WAARSCHUWING!** Apparaat kan gezondheidsbedreigende stoffen bevatten. Onderhoud, lediging en filtervervanging alleen door erkende vakman met een geschikte veiligheidsuitrusting.
- Alleen gebruiken met geïnstalleerd filtersysteem!
- Alleen gebruiken met geschikte veiligheidsuitrusting!
- Alleen indien na visuele controle intact, werken in droge omgeving en volgens instructie!

WAARSCHUWING! Bij het afzuigen van stoffen die de grenswaarde overschrijden of bij aanzienlijke hoeveelheden eiken- of beukenhoutstof niet meer dan één stofbron (elektrisch of persluchtgereedschap) afzuigen.

- **Explosie- en brandgevaar! :Niet opzuigen:**
 - Vonken, gloeiende delen of hete stoffen;
 - brandbare of explosieve stoffen (bijv. magnesium, aluminium, benzine, verdunning - met uitzondering van hout);
 - agressieve stoffen (bijv. zuren, logen, oplosmiddelen);
 - chemisch reactieve stoffen die leiden tot het ontstaan van warmte, zuren/basen, gassen, etc. (bijv. reactief 2K-materiaal, aluminium en water).
- Nationale veiligheidsvoorschriften en gegevens van de producent van het materiaal in acht nemen!



- Gebruik de contactdoos op het apparaat uitsluitend voor het aangegeven doel!
- Regelmatig de stekker en de kabel controleren om een gevaarlijke situatie te vermijden. Deze bij beschadiging uitsluitend door een geautoriseerde onderhoudswerkplaats laten vernieuwen.
- Niet met een takel of hijswerktuig omhoogheffen en transporteren!
- Dit apparaat mag niet gebruikt worden door personen die gevoelig kunnen reageren op een elektrische schok (bijv. **personen met een pacemaker**). Een statische lading van het apparaat kan namelijk niet uitgesloten worden.
- Gebruik alleen de originele afzuigslang van Festool.
- **Houd uw werkomgeving in het oog en let bij het transport of bij het werken met het apparaat op uzelf en op anderen.**
Daardoor vermijdt u bijvoorbeeld dat u struikelt over een afzuigslang of netsnoer.
- **Houd verpakkingsfolie weg van kinderen.**
Het risico op verstikking is aanwezig.

2 Symbolen

Symbool Betekenis



Waarschuwing voor algemeen gevaar



Waarschuwing voor elektrische schok



Lees de gebruiksaanwijzing en veiligheidsvoorschriften!



Draag een zuurstofmasker!



Tip, aanwijzing



Handelingsinstructie



Waarschuwing! Het apparaat kan gezondheidsbedreigende stoffen bevatten!



Niet met het huisvuil meegeven.

- [1-3]** Moduleslot (persluchtmodule bij CTM 36 E LE, CTM 36 E LE AC, CTM 48 E LE, CTM 48 E LE AC)
- [1-4]** Toestelcontactdoos
- [1-5]** Slangdepot
- [1-6]** Handgreep
- [1-7]** SysDoc
- [1-8]** Automatische reiniging (alleen varianten met AutoClean)
- [1-9]** Instelling slangdiameter
- [1-10]** Zuigkrachtregeling
- [1-11]** Apparaatschakelaar
- [1-12]** Sluitklem
- [1-13]** Vuilcontainer
- [1-15]** Rem

De vermelde afbeeldingen staan in het begin van de gebruiksaanwijzing.

3 Toestelelementen

- [1-1]** Sluitstop
- [1-2]** Aanzuigopening

4 Technische gegevens

Mobiele stofzuigers		
Opgenomen vermogen		350 - 1200 W
Aansluitwaarde van toestelcontactdoos max.	EU	2400 W
	CH, DK	1100 W
	GB 230 V/ 110 V	1800 W/ 500 W
Volumestroom (lucht) max. zuiger/ turbine		130 m ³ /h / 234 m ³ /h
Onderdruk max., turbine		24000 Pa
Filteroppervlak		6318 cm ²
Afzuigslang (afhankelijk van variant mobiele stofzuiger)		D27/32x3,5m-AS/CTR D36x3,5-AS/KS/B/LHS 225 D36/32x3,5m-AS/R
Lengte van het netsnoer		7,5 m
Geluidsdruk niveau volgens EN 60704-2-1/ onzekerheid K		71 dB(A)/ 3 dB
Beveiligingsklasse		IP X4
Reservoir-inhoud	CT 26	26 l
	CT 36	36 l
	CT 48	48 l
Afmetingen L x B x H	CT 26	630 x 365 x 540 mm
	CT 36	630 x 365 x 596 mm
	CT 48	740 x 406 x 1005 mm
Gewicht	CT 26 / CT 26 AC	13,9 kg/14,7 kg
	CT 36 / CT 36 AC	14,4 kg/15,2 kg
	CT 48 / CT 48 AC	18,8 kg/19,6 kg

5 Gebruik volgens de voorschriften

Mobiele stofafzuiger geschikt voor

- het op- en afzuigen van stoffen tot 0,1 mg/m³ conform stofklasse 'M', waaronder ook hout- en lakstoffen,
- het opzuigen van water,
- een hogere belasting bij industrieel gebruik, conform IEC/EN 60335-2-69.



De gebruiker is aansprakelijk bij gebruik dat niet volgens de voorschriften plaatsvindt.

6 Inwerkingstelling



WAARSCHUWING

Ontoelaatbare spanning of frequentie!

Risico van ongevallen

- Gegevens op het typeplaatje in acht nemen.
- Landspecifieke bijzonderheden in acht nemen.

6.1 Eerste inbedrijfstelling

- Sluitklemmen openen **[2-2]** en bovendee van het apparaat **[2-1]** afnemen.
- Haal de accessoires uit de vuilcontainer **[2-3]** en de verpakking!
- Leg een filter- of afvalzak in de vuilcontainer (zie hoofdstuk 7.8 en 7.9).
- Plaats het bovendee **[2-1]** terug en zet de sluitklemmen **[2-2]** vast.

- ▶ Monteer de kabelopwikkeling aan de achterzijde van de mobiele stofzuiger (zie afbeelding **[3]**).
- ▶ Sluit de afzuigslang aan op het apparaat.

6.2 In-/uitschakelen

- ▶ Netstekker in een geaarde contactdoos steken.



WAARSCHUWING

Gevaar voor letsel door ongecontroleerd startend gereedschap

- ▶ Vóór het draaien van de schakelaar op de stand "AUTO" of "MAN" erop letten dat het aangesloten gereedschap is uitgeschakeld.

De schakelaar **[1-11]** dient als aan-/uit-schakelaar.

Schakelaarstand '0'

Apparaatstopcontact **[1-4]** is stroomloos, mobiele stofzuiger is uitgeschakeld.

Schakelaarstand 'MAN'

Apparaatstopcontact **[1-4]** voert stroom, mobiele stofzuiger start.

Schakelaarstand 'Auto'

Apparaatstopcontact **[1-4]** voert stroom, mobiele stofzuiger start bij het inschakelen van het aangesloten elektrische gereedschap (zie **7.2**) of persluchtgereedschap (zie **7.3**).

7 Instellingen

7.1 Slangdiameter instellen

- ▶ Stel de slangdiameterinstelling **[1-9]** in op de binnendiameter van de aangesloten afzuigslang.

(i) Dit garandeert dat de luchtsnelheid in de afzuigslang correct gemeten wordt (zie hoofdstuk **7.10**).

7.2 Elektrisch gereedschap aansluiten



WAARSCHUWING

Gevaar voor letsel

- ▶ De maximale aansluitwaarde van de toestelcontactdoos in acht nemen (zie hoofdstuk Technische gegevens).
- ▶ Elektrisch gereedschap uitschakelen.
- ▶ Elektrisch gereedschap aansluiten op contactdoos **[1-4]**.

7.3 Persluchtgereedschap aansluiten



WAARSCHUWING

Gevaar voor letsel

- ▶ Persluchtgereedschap uitschakelen.

Inschakelautomaat voor persluchtgereedschap aan mobiele stofzuigers

met persluchtmodule aan module-insteekslot **[1-3]**.

7.4 Zuigkracht afstellen

- ▶ aan de draaiknop **[1-10]**.

7.5 Afzuigmof

De bypass-functie van de afzuigmof verhindert het aanzuigen van schuurmachines en vloerzuigmondstukken op gladde oppervlakken.

Openen

- ▶ Instelring op positie "OPEN" draaien.

Sluiten

- ▶ Instelring op positie "CLOSE" draaien.

7.6 Rem vastzetten

Door de zwarte remhendel **[1-15]** over te halen wordt voorkomen dat de mobiele stofafzuiger wegrolt. Hiervoor de mobiele stofzuiger aan de voorkant enigszins optillen en de zwarte remhendel omlaag drukken tot deze inklikt. Voor vrijgave drukt u op de groene hendel **[1-14]**.

7.7 Temperatuurbeveiliging

Ter bescherming tegen oververhitting schakelt een temperatuurbeveiliging de mobiele stofzuiger uit voordat een kritische temperatuur wordt bereikt.

- ▶ De mobiele stofzuiger uitschakelen en gedurende ca. 5 minuten laten afkoelen.

(i) Kan de mobiele stofzuiger daarna niet opnieuw ingeschakeld worden, neem dan contact op met een Festool klantendienst-werkplaats.

7.8 Filterzak (SC FIS-CT 26/36/48) vervangen

Filterzak uitnemen [4]

- ▶ Sluitklemmen openen **[2-2]** en bovendeel van het apparaat **[2-1]** afnemen.
- ▶ Verwijder de filterzak.
- ▶ Voer de gebruikte filterzak af in overeenstemming met de wettelijke bepalingen.
- ▶ Maak de vuilcontainer **[2-3]** leeg.

Filterzak plaatsen [5]

- ▶ Breng een nieuwe filterzak (SC FIS-CT 26/36/48) in (Afbeelding [4]). **Belangrijk:** De filterzakkraag krachtig op de inlaatfitting drukken.
- ▶ Plaats het bovendeeel [2-1] terug en zet de sluitklemmen [2-2] vast.

 Let erop dat de filterzak niet tussen het boven- en ondergedeelte ingeklemd raakt.

7.9 Afvalzak vervangen (alleen varianten met AutoClean)

Wegwerpstofzak uitnemen [6]

- ▶ Sluit de afzuigopening [1-2] met de sluitstop [1-1].
- ▶ Sluitklemmen openen [2-2] en bovendeeel van het apparaat [2-1] afnemen.
- ▶ Sluit de wegwerpstofzak.
- ▶ Verwijder de wegwerpstofzak.
- ▶ Voer de gebruikte wegwerpstofzak af in overeenstemming met de wettelijke bepalingen.
- ▶ Maak de vuilcontainer [2-3] leeg.

Wegwerpstofzak plaatsen [7]

- ▶ Breng een nieuwe wegwerpstofzak (ENS-CT26/36/48) in de inlaatsteun van de container en vergrendel deze.

Belangrijk: De openingen aan de zijkant van de wegwerpstofzak dienen binnen de vuilcontainer te liggen. Let erop dat de grendel inklikt.

- ▶ Leg de wegwerpstofzak over de rand van de container.

 Let erop dat de contacten [10-2] vrij liggen.

- ▶ Plaats het bovendeeel [2-1] terug en zet de sluitklemmen [2-2] vast.

7.10 Volumestroombewaking

Als de lichtsnelheid in de afzuigslang onder de 20 m/s komt, klinkt er omwille van de veiligheid een waarschuwingssignaal (bij stofklasse M).

 De tabel op de mobiele stofzuiger verklaart dit verband voor het minimaal vereiste afzuigvolume van de betreffende slangdiameter. Als het afzuigvolume wordt onderschreden, klinkt er een waarschuwingssignaal.*

 max. Ø	\dot{V} min
21 mm	25 m ³ /h
27 mm	41 m ³ /h
32 mm	58 m ³ /h
36 mm	73 m ³ /h
42 mm	100 m ³ /h
50 mm	141 m ³ /h

10041610

* Alleen bij EU-modellen van CT AC.

Mogelijke oorzaken	Oplossing
Zuigkrachtregeling [1-10] op te geringe waarde ingesteld.	Zuigkrachtregeling op een hogere waarde instellen (zie hoofdstuk 7.4).
Draaiknop [1-9] niet op aangesloten slangdiameter ingesteld.	Juiste slangdiameter instellen (zie hoofdstuk 7.1).
Afzuigslang verstopt of geknikt.	Verstopping of knik verwijderen.
Filterzak vol.	Nieuwe filterzak plaatsen (zie hoofdstuk 7.7).
Standaardfilter verontreinigd.	Standaardfilter vervangen (zie hoofdstuk 9.1). ALLEEN AUTO-Clean: standaardfilter reinigen (zie hoofdstuk 8.2).
Storing van de bewakingselektronica.	Door onderhoudswerkplaats van Festool laten herstellen.
Natzuigen.	Goede werking niet beïnvloed, geen maatregelen nodig.
ALLEEN CTM 36 E AC-LHS met PLANEX LHS 2 225:	Bypass-functie op speciale zuigmond activeren [1A].
bij werkzaamheden die een lage instelling van de zuigkracht vereisen (bijv. op zachte oppervlakken).	

8 Veilig werken

8.1 Bediening

Slangdepot: Na beëindiging van het werk kunt u de afzuigslang door de opening **[8-2]** leiden en in het slangdepot leggen.

Systaineropberg ruimte SysDoc: Aan de opberg ruimte kan met de vier schuiven of met de T-Loc **[8-1]** een Systainer worden bevestigd.

8.2 AutoClean - standaardfilter reinigen (alleen varianten met AutoClean)



Alleen in combinatie met afvalzak (voldoet aan stofklasse 'M'). Niet bij natzuigen!

Automatische reiniging

Aan de draaiknop **[1-8]** AutoClean activeren of frequentie instellen (afhankelijk van variant mobiele stofzuiger).

Handmatige reiniging

Apparaatschakelaar **[1-11]** op symbool **AC** draaien.

Volledige reiniging handmatig

- ▶ Met de handpalm of afsluitschuif CT-VS opening van het mondstuk of de slang 2 seconden afsluiten.
- ▶ Apparaatschakelaar **[1-11]** op symbool **AC** draaien.

8.3 Bijzonderheden CTM 36 E AC- LHS

Om de mobiele stofafzuiger in combinatie met de **PLANEX** te gebruiken:

- ▶ Knikvaste zuigslang D 36 mm x 3,5 m-AS gebruiken.
- ▶ Speciale afzuigmof voor het aansluiten van de **PLANEX** gebruiken.
- ▶ Afsluitschuif CT-VS tussen aanzuigopening **[1-2]** en afzuigslang plaatsen.
- ▶ Gereedschaphouder monteren.
- ▶ **Alleen met wegwerpstofzak gebruiken!**

8.4 Droge stoffen opzuigen



VOORZICHTIG

Gezondheidsbedreigende stoffen

Letsel aan de luchtwegen

- ▶ Gebruik bij het afzuigen van gezondheidsbedreigende stoffen een filter- of wegwerpstofzak!
- ▶ Gebruik het apparaat alleen met een functionerende volumestroombewaking.

Belangrijk bij het afzuigen van stof van lopend elektrisch gereedschap:

Wanneer de afzuiglucht in de ruimte wordt teruggevoerd, dient de **ventilatiesnelheid L** in de ruimte voldoende te zijn. Om aan de vereiste grenswaarden te voldoen, mag de teruggevoerde volumestroom maximaal 50% van de verseluchtstroom (ruimtevolume V_R x ventilatiesnelheid L_W) bedragen. Neem bovendien de regionale voorschriften in acht.

Let op: Een vochtig standaard filter loopt sneller dicht wanneer droge stof wordt opzogen. Om deze reden dient het standaard filter voor het opzuigen van stof gedroogd of door een droog exemplaar vervangen te worden.

8.5 Natte stoffen/vloeistoffen opzuigen



Filter- of afvalzak verwijderen!

Speciaal natfilter (NF-CT) gebruiken.

Bij het bereiken van het maximale niveau wordt de afzuiging automatisch onderbroken.

Er moet op gelet worden dat na het natzuigen het apparaat (standaardfilter, afzuigslang, reservoir etc.) voldoende gedroogd wordt.



VOORZICHTIG

Schadelijke stoffen

Aandoening van de luchtwegen

- ▶ Na het natzuigen het natfilter verwijderen en door standaardfilter voor droge stoffen vervangen.



VOORZICHTIG

Uittredend schuim en vloeistoffen

- ▶ Apparaat direct uitschakelen en leegmaken.

8.6 Na afloop van het werk

- ▶ **Alleen varianten met AutoClean:** Standaard filter automatisch of handmatig reinigen (zie hoofdstuk 8.2).
- ▶ Mobiele stofzuiger uitschakelen en stekker uit contactdoos trekken.
- ▶ Aansluitkabel opwickelen.
- ▶ Vuilcontainer leegmaken.
- ▶ Sluit de afzuigopening **[1-2]** met de afsluitkap **[1-1]**.



WAARSCHUWING

Schadelijke stoffen

Aandoening van de luchtwegen

- ▶ Reinig de mobiele stofzuiger en alle accessoires door ze grondig (binnen- en buitenkant) af te zuigen en af te vegen, voordat u ze uit de verontreinigde ruimte haalt.
- ▶ Onderdelen die niet grondig gereinigd kunnen worden, moeten voor het transport luchtdicht in een kunststof zak verpakt worden.
- ▶ Draag een ademmasker!



Dit apparaat alleen in binnenruimtes bewaren.

- ▶ De mobiele stofzuiger opbergen in een droge ruimte, beschermd tegen onbevoegd gebruik.

9 Onderhoud en verzorging



WAARSCHUWING

Gevaar voor letsel, elektrische schokken

- ▶ Haal vóór alle onderhouds- en reinigingswerkzaamheden de stekker altijd uit het stopcontact!
- ▶ Alle onderhouds- en reparatiewerkzaamheden, waarvoor het vereist is de motorbehuizing te openen, mogen alleen door een geautoriseerde onderhoudswerkplaats worden uitgevoerd.



Klantenservice en reparatie alleen door producent of servicewerkplaatsen: Dichtstbijzijnde adressen op:

www.festool.com/service



Alleen originele Festool-reserveonderdelen gebruiken! Bestelnr. op:

www.festool.com/service

Beschadigde beveiligingsinrichtingen en onderdelen moeten op deskundige wijze in een erkende en gespecialiseerde werkplaats gerepareerd en vervangen worden, voor zover niets anders in de gebruiksaanwijzing aangegeven is.

Neem de volgende aanwijzingen in acht:

- Tenminste eenmaal per jaar een stoftechnische controle (bijv. op beschadiging van het filter, de dichtheid van het apparaat en de werking van de controleapparatuur) door de fabrikant of iemand die hiervoor geschoold is, laten uitvoeren.
- Wat niet kan worden gereinigd, moet worden verwijderd. Hiervoor niet-doorlatende zakken gebruiken. Toepasselijke afvoeregelingen in acht nemen!
- Voor het onderhoud door de gebruiker moet het apparaat gedemonteerd, schoon gemaakt en onderhouden worden, zonder dat dit gevaar oplevert voor onderhoudspersoneel of andere personen. Tot de vereiste voorzorgsmaatregelen behoort ook het ontgiften voor demontage, het treffen van maatregelen voor lokaal gefilterde gecontroleerde ventilatie, op de plaats waar het apparaat wordt gedemonteerd, de reiniging van het onderhoudsgebied en een passende persoonlijke veiligheidsuitrusting.

9.1 Standaardfilter vervangen

LET OP

Beschadiging van de motor

- ▶ Zuig nooit zonder ingebouwd standaardfilter, omdat dit de motor kan beschadigen.
- ▶ Sluitklemmen openen **[2-2]** en bovendeel van het apparaat **[2-1]** afnemen.
- ▶ Verdraai het bovendeel van het apparaat zodanig dat het standaardfilter naar boven gericht is (afbeelding **[9]**).
- ▶ Sla de hendel **[9-3]** om en verwijder de houder **[9-2]**.
- ▶ Verwijder het gebruikte standaardfilter **[9-1]** en vervang dit door een nieuw filter.
- ▶ Maak de afdichtvlakken en het daarachter liggende gedeelte vrij van verontreinigingen.
- ▶ Voer het gebruikte standaardfilter af in overeenstemming met de wettelijke bepalingen.
- ▶ Plaats de houder **[9-2]** en sla de hendel **[9-3]** om tot deze vastklikt.
- ▶ Plaats het bovendeel **[2-1]** terug en zet de sluitklemmen **[2-2]** vast.

9.2 Vuilcontainer leegmaken

Na het wegnemen van het bovendee kan de vuilcontainer **[2-3]** leeggemaakt worden.

- ▶ Reinig na het opzuigen van vloeistoffen regelmatig de niveausensoren **[10-1]** met een zachte doek en controleer ze op beschadiging.

10 Accessoires

De bestelnummers voor accessoires en filters vindt u in uw Festool-catalogus of op het internet op www.festool.com.

10.1 Modules

Voor de uitbreiding van de mobiele stofzuiger staan in het accessoireprogramma volgende modules ter beschikking die op het module-insteekslot **[1-3]** door een geautoriseerde onderhoudswerkplaats ingebouwd kunnen worden:

- Persluchtmodule,
- Stopcontactmodule met permanente stroomtoevoer,
- Stopcontactmodule met inschakelautomaat,
- Module voor energieafzuigzuil (EAA) voor gebruik van de inschakelautomaat op de EAA,
- Afstandsbediening CT-F I/M-set.

Meer informatie over de modules vindt u in het internet op "www.festool.com".

11 Milieu



Geef het apparaat niet met het huisvuil mee! Voer de apparaten, accessoires en verpakkingen op milieuvriendelijke wijze af.

Neem de geldende nationale voorschriften in acht.

Volgens de Europese richtlijn inzake gebruikte elektrische en elektronische apparaten en de omzetting hiervan in de nationale wetgeving dienen oude elektrische apparaten gescheiden te worden ingezameld en op milieuvriendelijke wijze te worden afgevoerd.

Informatie over de inzamelpunten voor een correcte verwijdering is onder www.festool.nl/recycling in te zien.

Informatie voor REACH: www.festool.nl/reach

Innehållsförteckning		6	Driftstart.....	58	
1	Säkerhetsanvisningar.....	56	7	Inställningar.....	59
2	Symboler.....	57	8	Arbeten.....	60
3	Maskindelar.....	57	9	Underhåll och skötsel.....	61
4	Tekniska data.....	58	10	Tillbehör.....	62
5	Avsedd användning.....	58	11	Miljö.....	62

1 Säkerhetsanvisningar



WARNING! Läs och följ alla säkerhetsanvisningar. Följs inte säkerhetsanvisningarna och andra anvisningar kan det leda till elstötar, brand och/eller allvarliga personskador.

Spara alla säkerhetsanvisningar och andra anvisningar för framtida bruk.

- Denna produkt får inte användas av personer (inklusive barn) med nedsatt fysisk, sensorisk eller psykisk förmåga eller som saknar erfarenhet och kunskap om produkten. **Barn** ska hållas under uppsikt, så att man kan säkerställa att de inte leker med produkten.



- **WARNING!** Enheten kan innehålla hälsofarligt damm. Underhåll, tömning och filterbyte ska endast utföras av en auktoriserad fackman med lämplig utrustning.
- Får endast användas med installerat filtersystem!
- Får endast användas tillsammans med lämplig skyddsutrustning!
- Får endast användas efter att man kontrollerat visuellt att den är hel, i torr miljö och efter instruktion!

WARNING! Vid damm som överskrider gränsvärdet eller vid stora mängder damm från ek- eller bokvirke får utsuget endast användas för en enda dammkälla (el- eller tryckluftsverktyg).



- **Explosions- och brandfara! Sug inte upp:**
 - gnistor, glödande partiklar eller varmt damm;
 - brandfarliga eller explosiva ämnen (t.ex. magnesium, aluminium, bensin, förtunning – med undantag för trä);
 - starka ämnen (t.ex. syra, lut, lösningsmedel);
 - ämnen som kan reagera kemiskt och bilda värme, syror/baser, gaser osv. (exempelvis reaktiva tvåkomponentsmaterial, aluminium och vatten).
- Nationella säkerhetsföreskrifter samt materialtillverkarens anvisningar ska följas!
- Eluttagsmodulen på enheten får endast användas för avsett ändamål!



- Kontrollera kontakten och kabeln regelbundet för att undvika fara. Vid skada måste de alltid bytas ut av en auktoriserad serviceverkstad.
- Får inte lyftas och transporteras med lyftkrok eller telfer!
- Denna maskin får inte användas av personer som kan reagera extra känsligt på elstötar (t.ex. **personer med pacemaker**), eftersom statisk uppladdning av maskinen inte kan uteslutas.
- Använd endast originalsugslangen från Festool.
- **Observera arbetsmiljön och var rädd om dig själv och andra när maskinen transporteras och används.**
Se till exempel till att ingen kan snubbla på sugslangen eller nätkabeln.
- **Håll förpackningsplasten borta från barn.**
Det finns risk för kvävning.

2 Symboler

Symbol Betydelse

	Varning för allmän risk!
	Varning för elstötar
	Läs bruksanvisningen och säkerhetsanvisningarna!
	Använd andningsskydd!
	Tips, information
	Bruksanvisning
	Varning! Maskinen kan innehålla hälsofarligt damm!
	Kasta inte i produkten i hushållsso-porna.

[1-3]	Modulkontaktplats (tryckluftsmo- dul vid CTM 36 E LE, CTM 36 E LE AC, CTM 48 E LE, CTM 48 E LE AC)
[1-4]	Eluttag
[1-5]	Slangförvaring
[1-6]	Handtag
[1-7]	SysDoc
[1-8]	Automatisk rengöringsverkan (endast varianter med AutoClean)
[1-9]	Inställning av slangens diameter
[1-10]	Sugkraftsreglering
[1-11]	Strömvred
[1-12]	Låsklammer
[1-13]	Smutsbehållare
[1-15]	Broms

De angivna bilderna finns i början av bruksanvisningen.

3 Maskindelar

- [1-1]** Förslutningsplugg
- [1-2]** Insugsöppning

4 Tekniska data

Dammsugare		
Effekt		350 - 1200 W
Anslutningseffekt i eluttag max.	EU	2400 W
	CH, DK	1100 W
	GB 230 V/ 110 V	1800 W/ 500 W
Volymström (luft) max., dammsugare/turbin		130 m ³ /h / 234 m ³ /h
Undertryck max., turbin		24000 Pa
Filteryta		6318 cm ²
Sugslang (beroende på dammsugarvariant)		D27/32x3,5m-AS/CTR D36x3,5-AS/KS/B/LHS 225 D36/32x3,5m-AS/R
Nätkabelns längd		7,5 m
Ljudtrycksnivå enligt EN 60704-2-1/ osäkerhet K		71 dB(A)/ 3 dB
Skyddsklass		IP X4
Behållarens volym	CT 26	26 l
	CT 36	36 l
	CT 48	48 l
Mått L x B x H	CT 26	630 x 365 x 540 mm
	CT 36	630 x 365 x 596 mm
	CT 48	740 x 406 x 1005 mm
Vikt	CT 26 / CT 26 AC	13,9 kg/14,7 kg
	CT 36 / CT 36 AC	14,4 kg/15,2 kg
	CT 48 / CT 48 AC	18,8 kg/19,6 kg

5 Avsedd användning

Dammsugare avsedd för

- upp- och utsugning av damm upp till 0,1 mg/m³ motsvarande dammklass 'M', däribland även trä- och lackdamm,
- uppsugning av vatten,
- för hög påfrestning vid yrkesmässig användning,
i enlighet med IEC/EN 60335-2-69.



Vid felaktig användning ligger ansvaret på användaren.

6 Driftstart



VARNING

Otillåten spänning eller frekvens!

Olycksrisk

- Observera informationen på märkplåten.
- Observera landsspecifika avvikelser.

6.1 Första idrifttagningen

- Öppna låsklammarna **[2-2]** och ta av dammsugarens överdel **[2-1]**.
- Ta ut tillbehörsdelarna ur smutsbehållaren **[2-3]** och ur förpackningen!
- Lägg i en filtersäck i smutsbehållaren (se kapitel **7.8** och **7.9**).
- Sätt på överdelen **[2-1]** och stäng låsklammarna **[2-2]**.

- ▶ Montera kabelvindan på dammsugarens baksida (se bild [3]).
- ▶ Anslut sugslangen till maskinen.

6.2 Start/avstängning

- ▶ Sätt i nätkontakten i ett jordat eluttag.



VARNING

Risk för personskador på grund av verktyg som startar okontrollerat

- ▶ Kontrollera att det anslutna verktyget är avstängt innan du vrider omkopplaren till "AUTO" eller "MAN".

Omkopplaren [1-11] fungerar som strömbrytare.

Läge '0'

Eluttaget [1-4] är strömlöst, dammsugaren är avstängd.

Läge 'MAN'

Eluttaget [1-4] är strömförande, dammsugaren startar.

Läge 'Auto'

Eluttaget [1-4] är strömförande, dammsugaren startar samtidigt som det anslutna elverktyget (se 7.2) eller tryckluftsverktyget (se 7.3).

7 Inställningar

7.1 Ställa in slangens diameter

- ▶ Ställ in sugslanginställningen [1-9] på den anslutna sugslangens diameter.

 Det garanterar att lufthastigheten i sugslangen mäts korrekt (se kapitel 7.10).

7.2 Ansluta elverktyg



VARNING

Risk för personskador

- ▶ Observera den maximala anslutningseffekten för eluttaget (se kapitlet Tekniska data).
- ▶ Koppla ifrån elverktyget.
- ▶ Anslut elverktyget till eluttaget [1-4].

7.3 Ansluta tryckluftsverktyg



VARNING

Risk för personskador

- ▶ Stäng av tryckluftsverktyget.

Tillkopplingsautomatik för tryckluftsverktyg på dammsugaren

med tryckluftsmodul på modulkontaktplats [1-3].

7.4 Reglera sugkraften

- ▶ med vridknappen [1-10].

7.5 Utsugsadapter

Utsugsadaptorns bypass-funktion förhindrar att slipmaskiner och golvmunstycken suger sig fast på släta ytor.

Öppna

- ▶ Vrid inställningsringen till läget "OPEN".

Stäng

- ▶ Vrid inställningsringen till läget "CLOSE".

7.6 Låsa bromsen

Med det svarta bromsspaken [1-15] kan dammsugaren låsas så att den står stilla. Lyft upp dammsugaren lite framtill och tryck ner den svarta bromsspaken så att den hakar i. Tryck på den gröna spaken för att lossa bromsen [1-14].

7.7 Temperaturskydd

För att skydda mot överhettning kopplar en temperatursäkring ifrån dammsugaren när den uppnår en kritisk temperatur.

- ▶ Stäng av dammsugaren och låt den svalna i ca 5 minuter.

 Om dammsugaren sedan inte kan kopplas till igen, kontakta en Festool-serviceverkstad.

7.8 Byta filtersäcken (SC FIS-CT 26/36/48)

Ta ut filtersäcken [4]

- ▶ Öppna låsklämmorna [2-2] och ta av dammsugarens överdel [2-1].
- ▶ Ta ut filtersäcken.
- ▶ Avfallshantera den använda filtersäcken i enlighet med lagstadgade bestämmelser.
- ▶ Rengör smutsbehållaren. [2-3].

Sätta i filtersäcken [5]

- ▶ Lägg i en ny filtersäck (SC FIS-CT 26/36/48) (bild [4]). **OBS!** Tryck på säckkragen ordentligt på insugningsröret.
- ▶ Sätt på överdelen [2-1] och stäng låsklämmorna [2-2].

 Kontrollera att filtersäcken inte kläms fast mellan över- och underdelen.

7.9 Byta filtersäck (endast varianter med AutoClean)

Ta ut avfallssäcken [6]

- ▶ Förslut sugöppningen [1-2] med förslutningspluggen [1-1].
- ▶ Öppna låsklämmorna [2-2] och ta av dammsugarens överdel [2-1].
- ▶ Förslut avfallssäcken.
- ▶ Ta ut avfallssäcken.
- ▶ Avfallshantera den använda avfallssäcken i enlighet med lagstadgade bestämmelser.
- ▶ Rengör smutsbehållaren. [2-3].

Sätta i avfallssäcken [7]

- ▶ Sätt i en ny avfallssäck (ENS-CT26/36/48) i behållarens insugningsstuts och lås den.
OBS! Öppningarna i avfallssäckens sidor måste ligga innanför smutsbehållaren. Kontrollera att regeln hakar i.
- ▶ Lägg avfallssäcken över kanten på behållaren.



Se till att kontakterna [10-2] är fria.

- ▶ Sätt på överdelen [2-1] och stäng låsklämmorna [2-2].

7.10 Volymströmsövervakning

Om lufthastigheten i sugslangen sjunker under 20 m/s avges en akustisk varningssignal av säkerhetsskäl (för dammklass M).

- ⓘ Tabellen på dammsugaren förklarar detta samband för minimisugvolymen i förhållande till respektive slangdiameter. Om sugvolymen underskrids hörs en varningssignal.*

 max. Ø	\dot{V}_{min}
21 mm	25 m ³ /h
27 mm	41 m ³ /h
32 mm	58 m ³ /h
36 mm	73 m ³ /h
42 mm	100 m ³ /h
50 mm	141 m ³ /h

10041610

* endast för EU-versionerna av CT AC

Möjliga orsaker

Åtgärd

Sugkraftsregleringen [1-10] är inställd på för lågt värde.	Ställ in sugkraftsregleringen på ett högre steg (se kapitel 7.4).
Vridknappen [1-9] är inte inställd på den avslutna slangens diameter.	Ställ in rätt slangdiameter (se kapitel 7.1).
Sugslangen igentäppt eller knäckt.	Åtgärda tilltäppningen eller böjen.
Filtersäcken är full.	Sätt i en ny filtersäck (se kapitel 7.7).
Huvudfiltret är smutsigt.	Byt huvudfiltret (se kapitel 9.1). ENDAST AUTO-Clean: Rengör huvudfiltret (se kapitel 8.2).
Funktionsfel i övervakningselektroniken.	Låt Festools serviceverkstad åtgärda felet.
Våtsugning.	Funktionssäkerheten påverkas inte, inga åtgärder krävs.
ENDAST CTM 36 E AC-LHS med PLANEX LHS 2 225: För arbeten som kräver en låg sugkraftsinställning (t.ex. på mjuka ytor).	Aktivera bypassfunktionen på special sugmuffen [1A].

8 Arbeten

8.1 Hantering

Slangdepå: Efter arbetet kan man föra in sugslangen genom öppningen [8-2] och lägga den i slangdepån.

SYSTAINER-förvaring SysDoc: På förvaringsytan kan man sätta fast en SYSTAINER med de fyra skjutreglagen eller med T-LOC [8-1].

8.2 AutoClean – Rengöra huvudfiltret (endast varianter med AutoClean)



Endast i kombination med filtersäck (uppfyller dammklass 'M'). Inte vid våtsugning!

Automatisk rengöring

Aktivera AutoClean eller ställ in frekvensen med vredet **[1-8]** (beroende på dammsugarvariant).

Manuell rengöring

Ställ strömbrytaren **[1-11]** på symbolen **AC**.

Manuell totalrengöring

- ▶ Tapp till munstycks- eller slangöppningen i 2 sekunder med handen eller låsspärren CT-VS.
- ▶ Ställ strömbrytaren **[1-11]** på symbolen **AC**.

8.3 Speciella procedurer CTM 36 E AC- LHS

För att använda dammsugaren i kombination med **PLANEX**:

- ▶ Använd en knäckbeständig sugslang D 36 mm x 3,5 m-AS.
- ▶ Anslut en specialsugmuff för att ansluta **PLANEX**.
- ▶ Sätt en låsspärr CT-VS mellan insugsöppningen **[1-2]** och sugslangen.
- ▶ Montera verktyghållaren.
- ▶ **Får endast användas med avfallssäck!**

8.4 Suga upp torra ämnen



OBS

Hälsosfarligt damm

Risk för skador i luftvägarna

- ▶ Använd alltid en filter- eller avfallssäck vid uppsugning av hälsosfarligt material!
- ▶ Använd endast apparaten med fungerande volymströmsövervakning.

Kontrollera följande vid uppsugning av damm som bildas vid användning av elverktyg: Om frånluften återförs till rummet, måste rummets **luftväxlingsnivå L** vara tillräcklig. För att hålla de föreskrivna gränsvärdena, får den återförda volymströmmen maximalt uppgå till 50 % av friskluftens volymström (rumsvolym V_R x luftväxlingsnivå L_W). Observera dessutom de nationella bestämmelserna.

Observera! Ett fuktigt huvudfilter blir snabbare igensatt när det används till torra material. Därför ska man alltid låta huvudfiltret torka före dammsugning, eller byta ut det mot ett torrt.

8.5 Suga upp våta ämnen/vätskor



Ta bort filtersäcken!

Använd ett speciellt våtfilter (NF-CT).

När den maximala fyllnadsnivån nås, avbryts uppsugningen automatiskt.

Se till att dammsugaren (huvudfilter, sugslang, behållare osv.) torkas ordentligt efter våtsugningen.



OBS

Hälsosfarligt damm

Risk för skador i luftvägarna

- ▶ Ta bort våt filtret efter våtsugningen och byt det mot ett huvudfilter för torra ämnen.



OBS

Utträngande skum och vätskor

- ▶ Stäng genast av dammsugaren och töm den.

8.6 Efter arbetet

- ▶ **Endast varianter med AutoClean:** Rengör huvudfiltret automatiskt eller manuellt (se kapitel 8.2).
- ▶ Stäng av dammsugaren och dra ut nätkontakten.
- ▶ Linda upp nätkabeln.
- ▶ Töm smutsbehållaren.
- ▶ Stäng sugöppningen **[1-2]** med förslutningspluggen **[1-1]**.



VARNING

Hälsosfarligt damm

Risk för skador i luftvägarna

- ▶ Rengör dammsugaren och alla tillbehör genom att dammsuga och torka av dem ordentligt (in- och utvändigt) innan du tar ut dem ur det förorenade området.
- ▶ Delar som inte kan rengöras ordentligt måste placeras i en försluten, lufttät plast-säck för transporten.
- ▶ Använd andningskydd!



Denna maskin ska endast förvaras inomhus.

- ▶ Ställ dammsugaren i ett torrt utrymme där obehöriga inte kommer åt den.

9 Underhåll och skötsel



VARNING

Risk för personskada, elstöt

- ▶ Dra alltid ut nätkontakten före alla underhålls- och servicearbeten på maskinen!
- ▶ Allt underhålls- och reparationsarbete som kräver att motorns hölje öppnas får endast utföras av behöriga serviceverkstäder.



Service och reparation ska endast utföras av tillverkaren eller serviceverkstäder. Se följande adress: www.festool.se/service

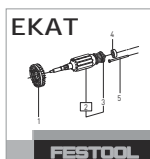

Använd bara Festools originalreservdelar!
Art.nr nedan: www.festool.se/service
Skadade skyddsanordningar och delar måste repareras eller bytas ut av en auktoriserad fackverkstad, såvida inget annat anges i bruksanvisningen.

Observera följande anvisningar:

- Produkten ska kontrolleras ur dammteknisk synpunkt minst en gång årligen (t.ex. att det inte förekommer några filterskador, att dammsugaren är tät och att kontrollanordningarna fungerar) av tillverkaren eller av en person som utbildats av tillverkaren.
- Komponenter som inte kan rengöras ska kasseras. Använd tätfförslutande påsar till dessa. Följ gällande bestämmelser för avfallshantering!
- Vid underhåll av apparaten (genom användaren) ska apparaten plockas isär, rengöras och underhållas, i den mån det är möjligt, utan att personer utsätts för några risker. Vidta lämpliga försiktighetsåtgärder, såsom avlägsnande av gifter före isärplockning, åtgärder för filtrerad ventilation i lokalen där apparaten underhålls, rengöring av arbetsområdet och användning av personlig skyddsutrustning.

9.1 Byta huvudfilter

ANMÄRKNING

Skador på motorn

- ▶ Använd aldrig dammsugaren utan huvudfilter, eftersom motorn kan skadas då.
- ▶ Öppna låsklamrarna **[2-2]** och ta av dammsugarens överdel **[2-1]**.
- ▶ Vrid dammsugarens överdel så att huvudfiltret är uppåtriktat (bild **[9]**).
- ▶ Fäll upp spaken **[9-3]** och ta ut hållaren **[9-2]**.

- ▶ Ta ut det gamla huvudfiltret **[9-1]** och sätt i ett nytt.
- ▶ Rengör tätningsytorna och området bakom dem.
- ▶ Avfallshandera det gamla huvudfiltret enligt lagstadgade bestämmelser.
- ▶ Sätt i hållaren **[9-2]** och fäll ner spaken **[9-3]** tills den hakar i.
- ▶ Sätt på överdelen **[2-1]** och stäng låsklamrarna **[2-2]**.

9.2 Tömma smutsbehållaren

När överdelen tagits av kan smutsbehållaren **[2-3]** tömmas.

- ▶ Efter uppsugning av vätskor, rengör nivåsensorerna **[10-1]** regelbundet med en mjuk trasa och undersök dem med avseende på skador.

10 Tillbehör

Artikelnummer för tillbehör och filter finns i Festools katalog eller på internet, "www.festool.se".

10.1 Moduler

Som utökning till dammsugaren finns dessa moduler i tillbehörsprogrammet. De kan monteras på modulkontaktplatsen **[1-3]** av en auktoriserad serviceverkstad:

- tryckluftsmodule
- eluttagsmodule med konstant strömtillförsel
- eluttagsmodule med tillkopplingsautomatik
- modul för energi-/utsugsenhet (EAA) för användning av tillkopplingsautomatiken på EAA
- fjärrkontroll CT-F I/M-Set

Mer information om modulerna finns på "www.festool.com".

11 Miljö



Släng inte maskinen i hushållssoporna!

Se till att verktyg, tillbehör och förpackningar lämnas till miljövänlig återvinning. Följ den nationella föreskrifterna.

Enligt EU-direktivet om uttjänt el- och elektronikutrustning och omsättning till nationell lagstiftning måste förbrukade elverktyg källsorteras och återvinnas på ett miljövänligt sätt. Information om insamlingsstationer för korrekt avfallshantering finns på www.festool.se/recycling.

Information om REACH: www.festool.se/reach

Sisälllys		6 Käyttöönotto.....	65
1 Turvallisuusohjeet.....	63	7 Säädot.....	66
2 Tunnukset.....	64	8 Työskentely.....	67
3 Laitteen osat.....	64	9 Huolto ja hoito.....	69
4 Tekniset tiedot.....	65	10 Tarvikkeet.....	69
5 Määräystenmukainen käyttö.....	65	11 Ympäristö.....	70

1 Turvallisuusohjeet



VAROITUS! Lue kaikki turvallisuus- ja käyttöohjeet. Turvallisuusohjeiden ja käyttöohjeiden noudattamisen laiminlyönti voi aiheuttaa sähköiskun, tulipalon ja/tai vakavia vammoja.

Säilytä kaikki turvallisuusohjeet ja käyttöohjeet myöhempää tarvetta varten.

- Tätä laitetta eivät saa käyttää henkilöt (mukaan lukien lapset), joilla on riittämättömät fyysiset, aistilliset tai henkiset kyvyt tai joiden kokemus ja tiedot laitteesta ovat puutteellisia. **Lapsia** täytyy valvoa, jotta he eivät pääse leikkimään laitteen kanssa.



- **VAROITUS!** Laite voi sisältää terveydelle haitallista pölyä. Huollon, tyhjennyksen ja suodattimen vaihdon saa tehdä vain valtuutettu ammattilainen, joka käyttää soveltuvia henkilönsuojaimia.
- Käytä vain paikalleen asennetun suodatinjärjestelmän kanssa!
- Käytä vain sopivan suojarustuksen kanssa!
- Työskentele vain kunnossa olevan laitteen kanssa (tarkasta silmämääräisesti), kuivassa ympäristössä ja ohjeiden mukaan!

VAROITUS! Kun imuroit raja-arvon ylittäviä pölylaatuja tai suuria tammi- tai pyökkipölymääriä, imuroi vain yhdestä pölylähteestä (sähkö- tai paineilmatyökalu) kerrallaan.

– **Räjähdyks- ja palovaara! Älä imuroi:**



- kipinöitä, hehkuvia siruja tai kuumaa pölyä;
- palonarkoja tai räjähdysalttiita aineita (esim. magnesium, alumiini, bensiini, ohenne - poikkeuksena puu);
- syövyttäviä aineita (esim. hapot, emäsluokset, liuottimet);
- kemiallisesti reaktiivisia aineita, jotka aiheuttavat lämpöä, happoja/emäksiä, kaasuja yms. (esim. reaktiiviset 2K-materiaalit, alumiini ja vesi).
- Noudata kansallisia turvallisuusmääräyksiä sekä materiaalin valmistajan antamia ohjeita!
- Käytä laitteen pistorasiaa vain ohjeissa ilmoitettuun tarkoitukseen!



- Vaaran välttämiseksi tarkasta pistoke ja johto säännöllisin väliajoin. Jos havaitset niissä vaurioita, anna vaihtaa ne vain valtuutetussa huoltokorjaamossa.
- Älä nosta tai kuljeta nosturikoukun tai nostolaitteen varassa!
- Tätä laitetta eivät saa käyttää sellaiset henkilöt, jotka saattavat reagoida herkästi sähköiskuun (esim. **ihmiset, joilla on sydämentahdistin**), koska laitteeseen voi varautua staattista sähköä.
- Käytä vain alkuperäistä Festool-imuletkua.
- **Huomioi työskentelyalueen olosuhteet ja varmista oma ja sivullisten turvallisuus laitteen kujan ja käytön aikana.**
Tällä tavalla estät esim. imuletkun tai verkkovirtavirtajohdon aiheuttamat kompastumiset.
- **Pidä pakkauskalvot poissa lasten ulottuvilta.**
Tukehtumisvaara.

2 Tunnukset

Tunnus Merkitys

-  Varoitus yleisestä vaarasta
-  Sähköiskuvaara
-  Lue käyttöopas, turvallisuusohjeet!
-  Käytä hengityssuojainta!
-  Ohje, vihje
-  Käsittelyohje
-  **Varoitus!** Laitte voi sisältää terveydelle haitallista pölyä!
-  Älä hävitä kotitalousjätteiden mukana.

- [1-3]** Moduuliliitäntä (paineilmamoduuli mallissa CTM 36 E LE, CTM 36 E LE AC, CTM 48 E LE, CTM 48 E LE AC)
- [1-4]** Laitepistorasia
- [1-5]** Letkutila
- [1-6]** Kahva
- [1-7]** SysDoc
- [1-8]** Automaattinen puhdistus (vain niissä versioissa joissa AutoClean)
- [1-9]** Letkuhalkaisijan säätö
- [1-10]** Imutehon säätö
- [1-11]** Laittekytkin
- [1-12]** Kiinnityssalpa
- [1-13]** Likasäiliö
- [1-15]** Jarru

Mainitut kuvat ovat käyttöoppaan alussa.

3 Laitteen osat

- [1-1]** Sulikutulppa
- [1-2]** Imuaukko

4 Tekniset tiedot

Järjestelmäimurit		
Tehontarve		350 - 1200 W
Liitântäarvo laitepistorasiaan maks.	EU	2400 W
	CH, DK	1100 W
	GB 230 V/ 110 V	1800 W/ 500 W
Imurin/turbiinin maks. virtaus (ilma)		130 m ³ /h / 234 m ³ /h
Turbiinin maks. alipaine		24000 Pa
Suodatuspinta-ala		6318 cm ²
Imuletku (riippuu järjestelmäimurin versiosta)		D27/32x3,5m-AS/CTR D36x3,5-AS/KS/B/LHS 225 D36/32x3,5m-AS/R
Sähköjohdon pituus		7,5 m
Äänenpainetaso standardin EN 60704-2-1 mukaan / epävarmuus K		71 dB(A)/ 3 dB
Suojausluokka		IP X4
Säiliön tilavuus	CT 26	26 l
	CT 36	36 l
	CT 48	48 l
Mitat p x l x k	CT 26	630 x 365 x 540 mm
	CT 36	630 x 365 x 596 mm
	CT 48	740 x 406 x 1005 mm
Paino	CT 26 / CT 26 AC	13,9 kg / 14,7 kg
	CT 36 / CT 36 AC	14,4 kg / 15,2 kg
	CT 48 / CT 48 AC	18,8 kg / 19,6 kg

5 Määräystenmukainen käyttö

Märkäkuivaimuri soveltuu

- enintään 0,1 mg/m³ pölymäärien imurointiin pölyluokitusta 'M' vastaavasti, mukaan lukien myös puu- ja maalipöly,
- veden imemiseen,
- raskaaseen ammattikäyttöön, normin IEC/EN 60335-2-69 mukaan.



Koneen käyttäjä vastaa määräystenvastaisesta käytöstä aiheutuneista vahingoista.

6 Käyttöönotto



VAROITUS

Kielletty jännite tai taajuus!

Onnettomuusvaara

- Noudata konekilvessä olevia ohjetietoja.
- Huomioi maakohtaiset erikoismääräykset.

6.1 Ensikäyttö

- Avaa kiinnityssalvat **[2-2]** ja ota laitteen yläosa **[2-1]** pois.
- Ota tarvikkeosat pois likasäiliöstä **[2-3]** ja pakkauksesta!
- Asenna pölypussi tai jätesäkki likasäiliöön (katso luku 7.8 ja 7.9).
- Aseta yläosa **[2-1]** paikalleen ja sulje kiinnityssalvat **[2-2]**.

- ▶ Asenna johtokela järjestelmämurin taustapuolelle (ks. kuva [3]).
- ▶ Kytke imuletku laitteeseen.

6.2 Kytkeminen päälle / pois päältä

- ▶ Kytke sähköpistoke suojamaadoitettuun pistorasiaan.



VAROITUS

Loukkaantumisvaara hallitsemattomasti käynnistyvien työkalujen takia

- ▶ Varmista, että järjestelmään liitetty työkalu on kytketty pois päältä, ennen kuin käännät kytkimen asentoon "AUTO" tai "MAN".

Kytkin [1-11] toimii käynnistyskytkimenä.

Kytkimen asento '0'

Laitepistorasia [1-4] on virraton, järjestelmämuri on kytketty pois päältä.

Kytkimen asento 'MAN'

Laitepistorasia [1-4] on virroitettu, järjestelmämuri käynnistyy.

Kytkimen asento 'Auto'

Laitepistorasia [1-4] on virroitettu, järjestelmämuri käynnistyy, kun kytket järjestelmään liitetyn sähkötyökalun (katso 7.2) tai paineilmatyökalun (katso 7.3) päälle.

7 Säädöt

7.1 Letkuhalkaisijan säätö

- ▶ Säädä letkuhalkaisijan säädin [1-9] laitteeseen kytketyn imuletkun sisähalkaisijan mukaan.

- ⓘ Tämä varmistaa, että imuletkun virtausnopeus mitataan oikein (ks. luku 7.10).

7.2 Sähkötyökalun kytkentä



VAROITUS

Loukkaantumisvaara

- ▶ Huomioi laitepistorasian suurin sallittu liitäntäarvo (ks. luku Tekniset tiedot).
- ▶ Kytke sähkötyökalu pois päältä.
- ▶ Kytke sähkötyökalu laitepisterasiaan [1-4].

7.3 Paineilmatyökalun kytkeminen



VAROITUS

Loukkaantumisvaara

- ▶ Kytke paineilmatyökalu pois päältä.

Paineilmatyökalujen käynnistysautomaattikka järjestelmämureissa

moduuliliitännässä [1-3] olevan paineilmoduulin kanssa.

7.4 Imuvoiman säätö

- ▶ kiertonupista [1-10].

7.5 Imumuhvi

Imumuhvin ohivirtaustoiminto estää hiomakoneiden ja lattiasuulakkeiden imeytymisen kiinni sileitä pintoja vasten.

Avaa

- ▶ Käännä säätörengas asentoon "OPEN".

Sulje

- ▶ Käännä säätörengas asentoon "CLOSE".

7.6 Jarrun lukitus

Painamalla mustaa jarruvipua [1-15] estät siirrettävää imuria vierimästä paikaltaan. Nosta sitä varten siirrettävää imuria hieman etupuoleltaan ja paina musta jarruvipu alas, niin että se lukittuu paikalleen. Kun haluat avata lukituksen, paina vihreää vipua [1-14].

7.7 Lämpösulake

Ylikuumentumisen estämiseksi lämpösulake katkaisee ennen kriittisen lämpötilan saavuttamista siirrettävän imurin toiminnan.

- ▶ Kytke siirrettävä imuri pois päältä ja anna jäähtyä n. 5 minuutin ajan.

- ⓘ Jos siirrettävä imuri ei suostu tämän jälkeen enää käynnistymään, ota sinä tapauksessa yhteyttä Festool-huoltokorjaamoon.

7.8 Suodatinpussin (SC FIS-CT 26/36/48) vaihto

Suodatinpussin irrotus [4]

- ▶ Avaa kiinnityssalvat [2-2] ja ota laitteen yläosa [2-1] pois.
- ▶ Ota suodatinpussi pois.
- ▶ Hävitä käytöstä poistettu suodatinpussi lakimääräysten mukaan.
- ▶ Puhdista likasäiliö [2-3].

Suodatinpussin asennus [5]

- ▶ Laita uusi suodatinpussi (SC FIS-CT 26/36/48) paikalleen (kuva [4]). **Tärkeää:** Paina suodatinpussin muhvi voimakkaasti paikalleen imuaukon liitäntään.
- ▶ Aseta yläosa [2-1] paikalleen ja sulje kiinnityssalvat [2-2].

- ⓘ Huolehdi siitä, ettei suodatinpussi jää juumiin ylä- ja alaosan väliin.

7.9 Jätessäkin vaihtaminen (vain AutoClean-toimintoiset mallit)

Jätepussin poistaminen [6]

- ▶ Sulje imuaukko [1-2] sulikutulpalla [1-1].
- ▶ Avaa kiinnityssalvat [2-2] ja ota laitteen yläosa [2-1] pois.
- ▶ Sulje jätepussi.
- ▶ Ota jätepussi pois.
- ▶ Hävitä käytöstä poistettu jätepussi lakimääräysten mukaan.
- ▶ Puhdista likasäiliö [2-3].

Jätepussin asentaminen [7]

- ▶ Laita ja lukitse uusi jätepussi (ENS-CT26/36/48) säiliön liitântäputkeen.

Tärkeää: Jätepussin sivuaukkojen täytyy olla likasäiliön sisäpuolella. Huolehdi siitä, että salpa lukkiutuu paikalleen.

- ▶ Käännä jätepussin reunat säiliön laitojen yli.



Huolehdi siitä, että koskettimet [10-2] ovat vapaana.

- ▶ Aseta yläosa [2-1] paikalleen ja sulje kiinnityssalvat [2-2].

7.10 Virtauksen valvonta

Jos imuletkun ilmannoisuus laskee alle 20 m/s tasolle, siitä ilmoitetaan turvallisuussyistä varoitusäänellä (pölyluokan M yhteydessä).

- ⓘ Järjestelmämurissa oleva taulukko selittää tämän riippuvuussuhteen kunkin letkuhalkaisijan edellyttämälle vähimmäistilavuusvirtaukselle. Jos kyseinen tilavuusvirta alitetaan, imuri antaa tästä varoittavan äänimerkin.*

 max. Ø	\dot{V} min
21 mm	25 m ³ /h
27 mm	41 m ³ /h
32 mm	58 m ³ /h
36 mm	73 m ³ /h
42 mm	100 m ³ /h
50 mm	141 m ³ /h

10041610

* Vain CT AC:n EU-versioissa

Mahdolliset syyt

Korjaus

Imutehon säädin [1-10] asetettu liian matalaan arvoon.

Korota imutehon säätimen asetusarvoa (katso luku 7.4).

Kiertonuppia [1-9] ei ole säädetty kytketyn letkuhalkaisijan koolle.

Sääda oikea letkuhalkaisija (katso luku 7.1).

Imuletku tukkeutunut tai taittunut umpeen.

Poista tukos tai suorista taittuma.

Pölypussi täynnä.

Asenna uusi pölypussi (katso luku 7.7).

Pääsuodatin likainen.

Vaihda pääsuodatin (katso luku 9.1).

VAIN AUTOClean: Puhdista pääsuodatin (katso luku 8.2).

Valvontaelektroniikan toimintavirhe.

Korjauta Festool-huollossa.

Märkäimurointi.

Ei vaaranna toimintaturvallisuutta, ei edellytä mitään toimenpiteitä.

VAIN CTM 36 E AC-LHS mallin PLANEX LHS 2 225 kanssa:

Sellaisissa töissä, joissa pitää käyttää alhaista imuvoimaa (esim. pehmeillä pinnoilla).

Aktivoi erikoisimuhvin ohivirtaus-toiminto [1A].

8 Työskentely

8.1 Käsittely

Letkupidin: Töiden jälkeen voit ohjata imuletkun aukon [8-2] kautta säilytyspaikkaansa letkupidimeen.

Systainer-alusta SysDoc: Voit kiinnittää alustapinnalle Systainerin neljällä liukusalvalla tai T-Loc-kiinnittimellä [8-1].

8.2 AutoClean - pääsuodattimen puhdistaminen (vain AutoClean-toimintoiset mallit)



Vain jätessäkin yhteydessä ("M"-pölyluokituksen täyttö). Ei märkäimuroinnissa!

Automaattinen suodatinpuhdistus

Aktivoi AutoClean tai sääda taajuus kiertonupilla [1-8] (riippuu järjestelmämurin mallista).

Manuaalinen suodattimen puhdistus

Käännä laitekytkin [1-11] tunnuksen **AC** kohdalle.

Manuaalinen suodattimen täydellinen puhdistus

- Sulje kämmenellä tai sulkuluistilla CT-VS suulakkeen tai imuletkun aukko 2 sekunniksi.
- Käännä laitekytkin [1-11] tunnuksen **AC** kohdalle.

8.3 Erikoisominaisuudet CTM 36 E AC- LHS

Kun haluat käyttää märkäkuivaimuria yhdessä **PLANEX** in kanssa:

- Käytä taivutusta kestävää imuletkua halk. 36 mm x 3,5 m-AS.
- Käytä erityistä imumuhvia **PLANEX** in kytkentään.
- Aseta sulkuluisti CT-VS imuaukon [1-2] ja imuletkun väliin.
- Asenna työkalupidin.
- **Käytä vain jätepussin kanssa!**

8.4 Kuivien aineiden imurointi



HUOMIO

Terveydelle haitallista pölyä

Hengitysteiden loukkaantumisvaara

- Käytä terveydelle haitallisten aineiden imurointiin suodatin- tai jätepussia!
- Käytä laitetta ainoastaan silloin, kun virtauksen valvonta toimii moitteettomasti.

Huomioi imuroidessasi toiminnassa olevien sähkötyökalujen aikaansaamaa pölyä:

Jos poistoilma ohjataan takaisin työtilaan, tällöin huoneessa täytyy olla riittävän hyvä **ilman vaihtuvuus L**. Vaadittavien raja-arvojen noudattamiseksi takaisin huoneeseen ohjattu virtaus saa olla korkeintaan 50 % raittiin ilman virtauksesta (huoneen tilavuus V_R x ilman vaihtuvuus L_W). Noudata tämän lisäksi paikallisia määräyksiä.

Huomio: Kosteaa pääsuodatin tukkeutuu nopeammin, kun imuroidaan kuivia aineita. Tästä syystä pääsuodatin kannattaa kuivattaa tai korvata kuivalla ennen pölyn imurointia.

8.5 Märkien aineiden / nesteiden imurointi



Ota pölypussi tai jätesäkki pois!

Käytä erityistä märkäsuodatinta (NF-CT).

Kun suurin sallittu täyttöaste saavutetaan, imurointi keskeytyy automaattisesti.

Märkäimuroinnin jälkeen laite (pääsuodatin, imuletku, säiliö yms.) täytyy ehdottomasti kuivata kunnolla.



HUOMIO

Terveydelle haitallinen pöly

Hengitysteiden loukkaantumisvaara

- Irrota märkäsuodatin märkäimuroinnin jälkeen ja korvaa sen kuiville aineille tarkoitettulla pääsuodattimella.



HUOMIO

Laitteesta ulosvuotava vaahto ja nesteet

- Katkaise toiminta välittömästi ja tyhjennä laite.

8.6 Töiden jälkeen

- **Vain AutoClean-toimintoiset mallit:** Puhdista pääsuodatin automaattisesti tai manuaalisesti (katso luku 8.2).
- Katkaise järjestelmäimurin toiminta ja vedä verkkopistoke irti pistorasiasta.
- Kääri verkkoliitäntäjohto rullalle.
- Tyhjennä likasäiliö.
- Sulje imuaukko [1-2] tulpalla [1-1].



VAROITUS

Terveydelle haitallinen pöly

Hengitysteiden loukkaantumisvaara

- Puhdista järjestelmäimuri ja kaikki tarvikkeet täydellisesti imuroimalla ja pyyhkimällä (sisä- ja ulkopuolelta), ennen kuin tuot imurin pois saastuneelta alueelta.
- Ne osat, joita ei voi puhdistaa täydellisesti, täytyy sulkea kuljetusta varten ilmatiiviiseen muovisäkkiin.
- Käytä hengityssuojainta!



Säilytä tätä laitetta vain sisätiloissa.

- Vie järjestelmäimuri kuivaan säilytystilaan, jossa se on suojassa luvattomalta käytöltä.

9 Huolto ja hoito



VAROITUS

Loukkaantumisvaara, sähköiskuvaara

- ▶ Irrota sähköpistoke aina pistorasiasta, ennen kuin alat tehdä koneeseen kohdistuvia huolto- ja puhdistustöitä!
- ▶ Kaikki huolto- ja korjaustyöt, jotka vaativat moottorin suojuksen avaamista, on suoritettava valtuutetussa asiakaspalvelukorjaamossa.



Huolto ja korjaus vain valmistajan tehtaalla tai huoltokorjaamoissa: katso sinua lähinnä oleva osoite kohdasta: www.festool.com/service



Käytä vain alkuperäisiä Festool-varaosia! Tilausnumero kohdassa: www.festool.com/service

Vaurioituneet varolaitteet ja osat täytyy korjauttaa tai vaihdattaa valtuutetussa ammattikorjaamossa, mikäli käyttöohjeissa ei ole muutoin mainittu.

Noudata seuraavia ohjeita:

- Vähintään kerran vuodessa valmistajan tai ammattihenkilön täytyy tehdä laitteelle pölytekninen tarkastus (esim. ettei suodattimessa ole vauriota, laite on tiivis ja säätölaitteet toimivat kunnolla).
- Jos puhdistus ei ole mahdollista, silloin kyseinen osa täytyy hävittää. Käytä siihen täysin tiiviitä pusseja. Noudata voimassaolevia jätehuoltomääräyksiä!
- Käyttäjän itse tekemissä huoltotöissä laite tulee purkaa, puhdistaa ja huoltaa aiheuttamatta vaaraa huoltohenkilökunnalle tai muille ihmisille. Asiaankuuluviin varoitustenpiteisiin kuuluvat myrkkujen hävittäminen ennen laitteen purkamista, laitteen purkamispaikan suodatetun pakkotoimisen ilmanvaihdon varmistaminen, huoltopisteen puhdistus ja asiaankuuluvat henkilökohtaiset suojavarusteet.

9.1 Pääsuodattimen vaihtaminen

HUOMAUTUS

Moottorin vaurioitumisvaara

- ▶ Älä imuroi ilman paikalleen asennettua pääsuodatinta, koska muuten moottori voi vaurioitua.
- ▶ Avaa kiinnityssalvat **[2-2]** ja ota laitteen yläosa **[2-1]** pois.
- ▶ Käännä laitteen yläosaa niin, että pääsuodatin osoittaa ylöspäin (kuva **[9]**).
- ▶ Käännä vipua **[9-3]** ja ota pidike **[9-2]** pois.
- ▶ Ota vanha pääsuodatin **[9-1]** pois ja korvaa se uudella.
- ▶ Poista epäpuhtaudet tiivistyspinnoilta ja niiden takana olevalta alueelta.
- ▶ Hävitä käytöstä poistettu pääsuodatin lakimääräysten mukaan.
- ▶ Asenna pidike **[9-2]** paikalleen ja käännä vipua **[9-3]**, kunnes se napsahtaa kiinni.
- ▶ Aseta yläosa **[2-1]** paikalleen ja sulje kiinnityssalvat **[2-2]**.

9.2 Likasäiliön tyhjennys

Yläosan irrottamisen jälkeen likasäiliö **[2-3]** voidaan tyhjentää.

- ▶ Puhdista nesteiden imuroinnin jälkeen säännöllisesti täyttötason ilmaisimet **[10-1]** pehmeällä liinalla ja tarkasta ne vaurioiden varalta.

10 Tarvikkeet

Tarvikkeiden ja suodattimen tilausnumerot voit katsoa Festool-tuoteluettelosta tai Internet-osoitteesta "www.festool.com".

10.1 Moduulit

Järjestelmään on saatavana lisävarusteena seuraavia moduuleita, jotka voi asentaa moduuliläntään **[1-3]** valtuutetussa huoltokorjaamossa:

- paineilmamoduuli,
- jatkuvalla virransyötöllä varustettu pistorasiamoduuli,
- käynnistysautomaatiikalla varustettu pistorasiamoduuli,
- energia-/imuampelin (EAA) moduuli EAA:n käynnistysautomaatiikan käyttöön,
- kauko-ohjain CT-F I/M-Set.

Moduulien lisätietoja saat nettiosoitteesta "www.festool.com".

11 Ympäristö



Älä heitä käytöstä poistettua konetta talousjätteiden joukkoon! Toimita käytöstä poistetut laitteet, tarvikkeet ja pakkaukset ympäristöystävälliseen kierrätykseen. Noudata voimassaolevia kansallisia määräyksiä.

Käytöstä poistettuja sähkö- ja elektroniikkalaitteita koskevan eurooppalaisen direktiivin ja sitä vastaavan kansallisen lainsäädännön mukaan loppuun käytetyt sähkötyökalut täytyy kerätä erikseen talteen ja toimittaa ympäristöä säästävään kierrätykseen.

Kohdassa www.festool.fi/recycling on tietoja asianmukaisen hävittämisen takaavista keräyspisteistä.

Teave REACH kohta: www.festool.fi/reach

Indholdsfortegnelse			
1 Sikkerhedsanvisninger.....	71	6 Ibrugtagning.....	73
2 Symboler.....	72	7 Indstillinger.....	74
3 Maskinelementer.....	72	8 Arbejde.....	75
4 Tekniske data.....	73	9 Vedligeholdelse og pleje.....	77
5 Bestemmelsesmæssig brug.....	73	10 Tilbehør.....	77
		11 Miljø.....	78

1 Sikkerhedsanvisninger



Advarsel! Læs alle sikkerhedsanvisninger og vejledninger. Hvis sikkerhedsanvisningerne og vejledningerne ikke overholdes, er der risiko for elektrisk stød, brand og/eller alvorlig personskade.

Opbevar alle sikkerhedsanvisninger og vejledninger til senere brug.

- Denne maskine må ikke bruges af personer (herunder børn) med nedsatte fysiske, sensoriske eller mentale evner eller med manglende erfaring og viden. **Børn** skal være under opsyn for at sikre, at de ikke leger med maskinen.



- **Advarsel!** Maskinen/apparatet kan indeholde sundhedsskadeligt støv. Vedligeholdelse, tømning og filterskift må kun udføres af en autoriseret fagmand med egnet beskyttelsesudstyr.
- Må kun anvendes med installeret filtersystem!
- Må kun anvendes med egnet sikkerhedsudstyr!
- Må kun anvendes i intakt stand konstateret ved visuel kontrol, i tørre omgivelser og efter oplæring!

Advarsel! Ved opsugning af støv, som overskrider grænseværdien eller ved en stor mængde af egetræ- eller bøgetræstøv må der kun opsuges støv fra én enkelt støvkilde (el- eller trykluftværktøj).



- **Eksplodings- og brandfare! Opsug ikke:**
 - gnister, glødende dele eller varmt støv;
 - brændbare eller eksplosive stoffer (f.eks. magnesium, aluminium, benzin, fortynder) – med undtagelse af træ);
 - aggressive stoffer (f.eks. syre, lud, opløsningsmidler);
 - kemisk reaktive stoffer, som medfører dannelse af varme, syrer/baser, gasser osv. (f.eks. reaktive tokomponent-materialer, aluminium og vand).
- Nationale sikkerhedsforskrifter og oplysninger fra materialeproducenten skal overholdes!
- Stikdåsen på maskinen må kun benyttes til det angivne formål!
- Kontrollér regelmæssigt stikket og kablet for at undgå risici. Ved beskadigelse må de kun udskiftes på et autoriseret serviceværksted.



- Må ikke løftes og transporteres med krankrog eller løfteudstyr!
- Dette apparat må ikke benyttes af personer, der kan reagere følsomt på et elektrisk stød (f.eks. **personer med pacemaker**), da statisk opladning af apparatet ikke kan udelukkes.
- Brug kun den originale Festool støvsugerlange.
- **Tag hensyn til arbejdsomgivelserne, og pas på dig selv og andre ved transport eller arbejde med maskinen.**
Derved undgår du f.eks. risikoen for at snuble over støvsugerlangen eller netledningen.
- **Emballagefolie skal være utilgængeligt for børn.**
Der er risiko for kvælning.
- Netstikket må kun sættes i en stikkontakt med jordforbindelse.

2 Symboler

Symbol Betydning

	Advarsel om generel fare
	Advarsel om elektrisk stød
	Brugsanvisning, læs sikkerhedsanvisningerne!
	Brug åndedrætsværn!
	Tip, Bemærk
	Handlingsanvisning
	Advarsel! Maskinen kan indeholde sundhedsskadeligt støv!
	Må ikke bortskaffes sammen med almindeligt husholdningsaffald.

[1-3]	Modulslot (trykluftmodul ved CTM 36 E LE, CTM 36 E LE AC, CTM 48 E LE, CTM 48 E LE AC)
[1-4]	Stikdåse
[1-5]	Slangeopbevaring
[1-6]	Håndgreb
[1-7]	SysDoc
[1-8]	Automatisk rengøring (kun varianter med AutoClean)
[1-9]	Indstilling af slangediameter
[1-10]	Sugekraftregulering
[1-11]	Kontakt
[1-12]	Lukkelemme
[1-13]	Støvbeholder
[1-15]	Bremse

De angivne illustrationer findes i tillægget til brugsanvisningen.

3 Maskinelementer

- [1-1]** Lukkeprop
- [1-2]** Sugeåbning

4 Tekniske data

Støvsuger		
Optagen effekt		350 - 1200 W
Tilslutningsværdi til maskinstikdåse maks.	EU CH, DK GB 230 V/ 110 V	2400 W 1100 W 1800 W/500 W
Maks. luftmængde, støvsuger/turbine		130 m ³ /h / 234 m ³ /h
Undertryk maks., turbine		24000 Pa
Filteroverflade		6318 cm ²
Støvsugerslange (afhængig af støvsugermodel)		D27/32x3,5m-AS/CTR D36x3,5-AS/KS/B/LHS 225 D36/32x3,5m-AS/R
Længde af netledning		7,5 m
Lydtrykniveau iht. DS/EN 60704-2-1/usikkerhed K		71 dB(A)/ 3 dB
Kapslingsklasse		IP X4
Beholderstørrelse	CT 26	26 l
	CT 36	36 l
	CT 48	48 l
Mål L x B x H	CT 26	630 x 365 x 540 mm
	CT 36	630 x 365 x 596 mm
	CT 48	740 x 406 x 1005 mm
Vægt	CT 26 / CT 26 AC	13,9 kg / 14,7 kg
	CT 36 / CT 36 AC	14,4 kg / 15,2 kg
	CT 48 / CT 48 AC	18,8 kg / 19,6 kg

5 Bestemmelsesmæssig brug

Støvsuger velegnet til

- op- og udsugning af støv op til 0,1 mg/m³ iht. støvklasse 'M', herunder også træ- eller lakstøv,
- opsugning af vand,
- forhøjet belastning ved erhvervmæssig brug, iht. IEC/EN 60335-2-69.



Ved ikke-bestemmelsesmæssig anvendelse hæfter brugeren.

6 Ibrugtagning



ADVARSEL

Ikke-tilladt spænding eller frekvens!

Fare for ulykke

- Vær opmærksom på oplysningerne på typeskiltet.
- Vær opmærksom på særlige forhold, der gælder i anvendelseslandet.

6.1 Første ibrugtagning

- Løsn lukkeklemmerne **[2-2]**, og tag maskinens overdel **[2-1]** af.
- Fjern tilbehørsdelene fra støvbeholderen **[2-3]** og emballagen!
- Læg en filterpose eller en affaldssæk i spanden (se kapitel **7.8** og **7.9**).

- ▶ Sæt overdelen **[2-1]** på, og luk lukkeklemmerne **[2-2]**.
- ▶ Monter kabelrullen på bagsiden af støvsugeren (se ill. **[3]**).
- ▶ Sæt støvsugerslangen på maskinen.

6.2 Tænd/sluk

- ▶ Sæt netstikket i en beskyttelsesjordet stik-kontakt.



ADVARSEL

Fare for kvæstelser ved utilsigtet start af værktøj

- ▶ Før kontakten drejes til kontaktstillingen "AUTO" eller "MAN", skal man sørge for, at det tilsluttede værktøj er slukket.

Kontakten **[1-11]** fungerer som tænd/sluk-knap.

Kontaktstilling "0"

Maskinstikdåsen **[1-4]** er strømfri; støvsugeren er slukket.

Kontaktstilling "MAN"

Maskinstikdåsen **[1-4]** er strømførende; støvsugeren starter.

Kontaktstilling "Auto"

Maskinstikdåsen **[1-4]** er strømførende; støvsugeren starter, når det tilsluttede el-værktøj (se **7.2**) eller trykluftværktøj tændes (se **7.3**).

7 Indstillinger

7.1 Indstilling af slangediameter

- ▶ Indstil drejeknappen **[1-9]** til den tilsluttede støvsugerslanges indvendige diameter.

i Det sikrer, at lufthastigheden i støvsugerslangen er korrekt (se kapitel **7.10**).

7.2 Tilslutning af el-værktøj



ADVARSEL

Risiko for personskader

- ▶ Vær opmærksom på stikdåsens maksimale tilslutningseffekt (se kapitlet Tekniske data).
- ▶ Sluk elværktøjet.
- ▶ Slut elværktøjet til maskinens stikdåse **[1-4]**.

7.3 Tilslutning af trykluftværktøj



ADVARSEL

Risiko for personskader

- ▶ Afbryd trykluftværktøjet.

Start/stop-automatik til trykluftværktøj ved støvsugere

med trykluftmodul i modulindstikspladsen **[1-3]**.

7.4 Regulering af sugeeffekten

- ▶ på drejeknappen **[1-10]**.

7.5 Udsugningsadapter

Udsugningsadapterens bypass-funktion forhindrer, at slibemaskiner og bunddyser suger sig fast på glatte overflader.

Åbn

- ▶ Drej indstillingsringen til positionen "OPEN".

Luk

- ▶ Drej indstillingsringen til positionen "CLOSE".

7.6 Aktivering af bremsen

Ved lægge den sorte bremsearm ned **[1-15]** undgås det, at støvsugeren ruller væk. Løft til det formål lidt op i støvsugeren foran, og tryk den sorte bremsearm ned, indtil den går i indgreb. Frigør den ved at trykke på den grønne arm **[1-14]**.

7.7 Temperatursikring

Temperatursikringen beskytter støvsugeren mod overophedning ved at afbryde støvsugeren, inden der nås en kritisk temperatur.

- ▶ Sluk støvsugeren, og lad den afkøle i ca. 5 minutter.

i Opsøg et Festool serviceværksted, hvis støvsugeren derefter ikke kan tændes igen.

7.8 Udskiftning af filterpose (SC FIS-CT 26/36/48)

Fjernelse af filterpose [4]

- ▶ Åbn lukkeklemmerne **[2-2]**, og tag maskinens overdel **[2-1]** af.
- ▶ Fjern filterposen.
- ▶ Bortskaf den brugte filterpose i overensstemmelse med gældende lovbestemmelser.
- ▶ Rengør støvbeholderen **[2-3]**.

Isætning af filterpose [5]

- ▶ Læg en ny filterpose (SC FIS-CT 26/36/48) i (ill. [4]). **Vigtigt:** Tryk filterposens muffe kraftigt på ind sugningsstykket.
 - ▶ Sæt overdelen [2-1] på, og luk lukkeklemmerne [2-2].
- i** Pas på med, at filterposen ikke kommer i klemme mellem over- og underdelen.

7.9 Udskiftning af affaldssæk (kun varianter med AutoClean)

Fjernelse af affaldssæk [6]

- ▶ Luk udsugningsåbningen [1-2] med lukkeproppen [1-1].
- ▶ Løsn lukkeklemmerne [2-2], og tag maskinens overdel [2-1] af .
- ▶ Luk affaldssækken.
- ▶ Fjern affaldssækken.
- ▶ Bortskaf den brugte affaldssæk i overensstemmelse med gældende lovbestemmelser.
- ▶ Rengør støvbeholderen [2-3].

Isætning af affaldssæk [7]

- ▶ Læg en ny affaldssæk (ENS-CT26/36/48) i beholderens ind sugningsstuds, og fastgør den.
- Vigtigt:** Åbningerne i siden af affaldssækken skal ligge inden for støvbeholderen. Sørg for, at låseriglen går i indgreb.
- ▶ Læg affaldssækken over kanten af beholderen.

! Sørg for, at kontakterne [10-2] er blotlagte.

- ▶ Sæt overdelen [2-1] på, og luk lukkeklemmerne [2-2].

7.10 Overvågning af luftmængde

Hvis lufthastigheden i sugeslangen kommer under 20 m/s, afgives af sikkerhedsgrunde et akustisk advarselssignal (ved støvklasse M).

- i** Tabellen på støvsugeren forklarer denne sammenhæng med hensyn til den mindst krævede luftmængde for den pågældende slangediameter. Hvis den pågældende luftmængde underskrives, lyder der et advarselssignal.*

 max. Ø	\dot{V} min
21 mm	25 m ³ /h
27 mm	41 m ³ /h
32 mm	58 m ³ /h
36 mm	73 m ³ /h
42 mm	100 m ³ /h
50 mm	141 m ³ /h

10041610

* kun ved EU-versioner af CT AC

Mulige årsager	Afhjælpning
Sugekraftregulering [1-10] indstillet for lavt.	Indstil sugekraftregulering på højere værdi (se kapitel 7.4).
Drejeknap [1-9] ikke indstillet til den tilsluttede slangediameter.	Indstil rigtig slangediameter (se kapitel 7.1).
Støvsugerslange tilstoppet eller knækket.	Afhjælp tilstopning eller knæk.
Filterpose fyldt.	Isæt ny filterpose (se kapitel 7.7).
Fladfilter tilsmudset.	Udskift fladfilteret (se kapitel 9.1). KUN AUTOClean: Rens fladfilteret (se kapitel 8.2).
Fejlfunktion i overvågningselektronikken.	Få fejlen afhjulpet af et Festool serviceværksted.
Vådsugning.	Funktionsikkerhed ikke forringet, ingen foranstaltninger påkrævet.
KUN CTM 36 E AC-LHS med PLANEX LHS 2 225:	Aktivér bypassfunktionen på specialslugemuffen [1A].
Ved arbejder, der kræver en lav sugekraftindstilling (f.eks. på bløde overflader).	

8 Arbejde

8.1 Håndtering

Slangedepot: Efter arbejdet kan støvsugerslangen føres gennem åbningen [8-2] og lægges i slangedepotet.

Fastgørelse af Systainer SysDoc: Ved hjælp af de fire skydere eller T-Loc **[8-1]** kan der fastgøres en Systainer på topdækslet.

8.2 Rengøring af AutoClean-fladfilter (kun varianter med AutoClean)

 **Kun i forbindelse med affaldssæk** (opfyldelse af støvklasse 'M'). Ikke ved vådsugning!

Automatisk rengøring

Aktivér AutoClean på drejeknappen **[1-8]**, eller indstil frekvensen (afhængigt af støvsugervariant).

Manuel rengøring

Drej kontakten på maskinen **[1-11]** hen på symbolet **AC**.

Manuel komplet rengøring

- ▶ Luk dyse- eller støvsugerslangeåbningen i 2 sekunder med håndfladen eller lukkespjældet CT-VS.
- ▶ Drej kontakten på maskinen **[1-11]** hen på symbolet **AC**.

8.3 Særlige forhold CTM 36 E AC- LHS

For at anvende støvsugeren sammen med **PLANEX**:

- ▶ Anvend en knækfast støvsugerslange D 36 mm x 3,5 m-AS.
- ▶ Anvend en speciel sugemuffe til tilslutning af **PLANEX**.
- ▶ Anvend lukkespjæld CT-VS mellem sugeåbning **[1-2]** og støvsugerslange.
- ▶ Monter værktøjsholder.
- ▶ **Må kun anvendes med affaldssæt!**

8.4 Udsugning af tørre stoffer

  **FORSIGTIG**

Sundhedsskadeligt støv
Beskadigelse af luftvejene

- ▶ Anvend ved udsugning af sundhedsskadelige stoffer en filterpose eller en affaldssæk!
- ▶ Brug kun maskinen, hvis volumenstrømvågningen fungerer.

Vær opmærksom på følgende ved udsugning af støv fra el-værktøj:

Hvis afgangsluften føres tilbage til rummet, skal der være en tilstrækkelig **luftudskiftningsrate L** i rummet. For at overholde de krævede grænseværdier må den tilbageførte luftmængde maksimalt udgøre 50% af friskluftmængden (rumvolumen V_R x luftudskiftningsrate L_W). Overhold også de regionale bestemmelser.

Bemærk: Et fugtigt fladfilter tilstoppes hurtigt, hvis der udsuges tørre stoffer. Af denne grund bør fladfiltret tørres før opsugning af støv eller udskiftes med et tørt.

8.5 Opsugning af våde materialer/væsker

 Fjern filterposen eller affaldssækken!
Brug et specielt vådfilter (NF-CT).

Ved opnåelse af det maksimale væskenniveau afbrydes udsugningen automatisk.

Det er vigtigt, at maskinens dele (fladfilter, støvsugerslange, spand osv.) tørres tilstrækkeligt efter vådsugning.

  **FORSIGTIG**

Sundhedsskadeligt støv
Skader af luftvejene

- ▶ Efter vådsugning skal vådfilteret fjernes og erstattes med et fladfilter til tørre materialer.



 **FORSIGTIG**

Udstrømmende skum og væske

- ▶ Sluk omgående maskinen, og tøm den.

8.6 Efter arbejdet

- ▶ **Kun varianter med AutoClean:** Rengør hovedfiltret automatisk eller manuelt (se kapitel 8.2).
- ▶ Sluk støvsugeren, og træk stikket ud.
- ▶ Vikl netledningen op.
- ▶ Tøm spanden.
- ▶ Luk sugeåbningen **[1-2]** med proppen **[1-1]**.

  **ADVARSEL**

Sundhedsskadeligt støv
Skader af luftvejene

- ▶ Rengør støvsugeren og alt tilbehør fuldstændigt ved støvsugning og aftørring (indvendigt og udvendigt), før den/det fjernes fra det tilsmudsede område.
- ▶ Dele, der ikke kan rengøres fuldstændigt, skal indpakkes lufttæt i en plastpose i forbindelse med transport.
- ▶ Brug åndedrætsværn!

 Denne maskine må kun opbevares indendørs.

- ▶ Stil støvsugeren i et tørt rum, beskyttet mod uautoriseret brug.

9 Vedligeholdelse og pleje



ADVARSEL

Risiko for kvæstelser, elektrisk stød

- ▶ Træk altid netstikket ud af stikkontakten før alle service- og vedligeholdelsesarbejder!
- ▶ Vedligeholdelses- og reparationsarbejder, der kræver at motorhusets åbnes, må kun foretages af et autoriseret serviceværksted.



Kundeservice og reparationer må kun udføres af producenten eller serviceværksteder: Nærmeste adresse finder De på: www.festool.dk/service

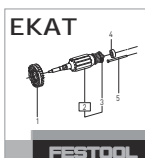

Brug kun originale Festool-reservedele! Best.-nr. finder De på: www.festool.dk/service
Beskadigede beskyttelsesanordninger og dele skal repareres eller udskiftes fagligt korrekt af et autoriseret specialværksted, medmindre andet er angivet i brugsanvisningen.

Overhold følgende anvisninger:

- Mindst en gang om året skal producenten eller en instrueret person gennemføre en støvteknisk kontrol, f.eks. med hensyn til beskadigelse af filteret, maskinens tæthed og kontrolanordningernes funktion.
- Hvis noget ikke kan rengøres, skal det bortskaffes. Anvend til det formål en uigennemtrængelig pose. Overhold gældende bortskaffelsesbetingelser!
- I forbindelse med vedligeholdelse udført af brugeren skal maskinen skilles ad, rengøres og vedligeholdes, for så vidt dette er muligt, uden at dette medfører fare for vedligeholdelsespersonalet eller andre personer. Egnede forholdsregler omfatter desinficering før adskillelse, sikring af lokalt filteret tvangsudluftning, hvor maskinen skal adskilles, rengøring af vedligeholdelsesområdet og egnede personlige værnemidler.

9.1 Udskiftning af fladfilter

BEMÆRK

Beskadigelse af motor

- ▶ Sug aldrig, uden at fladfilteret er sat i, da det kan beskadige motoren.
- ▶ Løsn lukkeklemmerne **[2-2]**, og tag maskinens overdel **[2-1]** af.
- ▶ Vend maskinens overdel, så fladfilteret vender opad (ill. **[9]**).
- ▶ Vip håndtaget **[9-3]** op, og tag holderen **[9-2]** af.
- ▶ Tag det brugte fladfilter **[9-1]** ud, og udskift det med et nyt.
- ▶ Fjern urenheder fra tætningsfladerne og området bagved.
- ▶ Bortskaf det brugte fladfilter iht. de lovmæssige bestemmelser.
- ▶ Sæt holderen **[9-2]** i, og vip håndtaget **[9-3]** ned, til det går i indgreb.
- ▶ Sæt overdelen **[2-1]** på, og luk lukkeklemmerne **[2-2]**.

9.2 Tømning af støvbeholder

Støvbeholderen **[2-3]** kan tømmes, når overdelen er taget af.

- ▶ Rengør jævnligt niveausensorerne **[10-1]** med en blød klud efter opsugning af væske, og undersøg dem for beskadigelser.

10 Tilbehør

Bestillingsnumrene for tilbehør og filter kan du finde i dit Festool-katalog eller på internettet under "www.festool.com".

10.1 Moduler

Til udvidelse af støvsugerens funktioner indeholder tilbehørsprogrammet følgende moduler, der på et autoriseret serviceværksted kan monteres i modulindstikspadsen **[1-3]**:

- Trykluftmodul,
- Stikdåsemodul med permanent strømtilførsel,
- Stikdåsemodul med start/stop-automatik,
- Modul til energiforbrugsvisning (EAA) til brug af start/stop-automatikken på EAA,
- Fjernbetjening CT-F I/M-Set.

Du finder flere oplysninger om modulerne på internettet under "www.festool.com".

11 Miljø



Maskinen må ikke bortskaffes med almindeligt husholdningsaffald! Udstyr, tilbehør og emballage skal bortskaffes miljømæssigt korrekt på en kommunal genbrugsstation. Gældende nationale forskrifter skal overholdes.

Ifølge Rådets direktiv om affald af elektrisk og elektronisk udstyr og gennemførelse i national ret skal gammelt el-værktøj indsamles separat og afleveres til miljøvenlig genvinding.

Information om korrekt bortskaffelse på genbrugsstationer findes på www.festool.dk/recycling.

Informationer om REACH: www.festool.dk/reach

Innholdsfortegnelse	
1 Sikkerhetsinformasjon.....	79
2 Symboler.....	80
3 Apparatets deler.....	80
4 Tekniske data.....	80
5 Riktig bruk.....	81
6 Igangsetting.....	81
7 Innstillinger.....	82
8 Arbeid.....	83
9 Vedlikehold og pleie.....	84
10 Tilbehør.....	85
11 Miljø.....	85

1 Sikkerhetsinformasjon



ADVARSEL! Les alle sikkerhetsregler og anvisninger. Hvis sikkerhetsinformasjonen og anvisningene ikke følges, kan det føre til elektrisk støt, brann og/eller alvorlige personskader.

Oppbevar all sikkerhetsinformasjon og alle anvisninger for fremtidig bruk.

- Denne maskinen må ikke brukes av personer (barn inkludert) med reduserte fysiske, motoriske eller mentale evner eller mangel på erfaring og kunnskap. Det må holdes oppsyn med **barn** slik at det sikres at de ikke leker med maskinen.



- **ADVARSEL!** Apparatet kan inneholde helseskadelig støv. Vedlikehold, tømning og filterskift må kun foretas av autoriserte fagfolk med egnet verneutstyr.
- Skal kun brukes med installert filtersystem!
- Skal kun brukes med egnet verneutstyr!
- Kontroller visuelt at maskinen er i orden, og bruk den bare i tørre omgivelser og i samsvar med instruksjonene.

ADVARSEL! Ved oppsuging av støv som overskrider grenseverdien, eller ved store mengder eike- eller bøketrestøv, skal det bare suges opp fra en enkelt støvkilde (elektro- eller trykkluftverktøy).

- **Ekspløsjons- og brannfare! Ikke sug opp:**
 - gnister, glødende deler eller varmt støv
 - brennbare eller eksplosive stoffer (f.eks. magnesium, aluminium, bensin, fortynningsmiddel - med unntak av trevirke)
 - aggressive stoffer (f.eks. syrer, baser, løsemidler)
 - kjemisk reaktive stoffer som fører til varmeutvikling, syrer/base, gasser osv (f.eks. reaktive 2K-materialer, aluminium og vann)
- Følg nasjonale sikkerhetsforskrifter og angivelsene fra materialprodusenten!
- Stikkontakten på apparatet må kun brukes til angitt formål!
- Kontroller pluggen og ledningen jevnlig for å unngå farer. Få dem alltid byttet ut i et autorisert serviceverksted dersom de er skadet.



- Må ikke løftes eller transporteres med krankrok eller løfteverktøy!
- Dette apparatet må ikke brukes av personer som kan reagere følsomt på elektrisk støt (f.eks. **personer med pacemaker**), ettersom statisk lading ikke kan utelukkes.
- Bruk kun original sugeslange fra Festool.
- **Ta hensyn til arbeidsomgivelsene og pass på deg selv og tredjeparter under transport eller bruk av apparatet.**
Da unngår du f.eks. at sugeslangen eller strømledningen fører til snublefare.
- **Hold emballasjefoliene unna barn.**
Det er kvelningsfare.

2 Symboler

Symbol Betydning

	Advarsel om generell fare
	Advarsel om elektrisk støt
	Brukerhåndbok, les sikkerhetsinformasjonen!
	Bruk åndedrettsvern!
	Tips, merknad
	Veiledning
	Advarsel! Apparatet kan inneholde helseskadelig støv.
	Må ikke kastes i husholdningsavfallet.

[1-3]	Modulkontakt (trykkluftmodul ved CTM 36 E LE, CTM 36 E LE AC, CTM 48 E LE, CTM 48 E LE AC)
[1-4]	Apparatkontakt
[1-5]	Slangedepot
[1-6]	Håndtak
[1-7]	SysDoc
[1-8]	Automatisk rengjøring (bare varianter med AutoClean)
[1-9]	Innstilling slangediameter
[1-10]	Sugekraftregulering
[1-11]	Apparatbryter
[1-12]	Låseklemme
[1-13]	Smussbeholder
[1-15]	Brems

De oppgitte illustrasjonene finnes fremst i bruksanvisningen.

3 Apparatets deler

- [1-1]** Plugg
- [1-2]** Sugeåpning

4 Tekniske data

Støvsuger

Opptatt effekt		350 - 1200 W
Tilkoblingseffekt på apparatkontakt maks.	EU	2400 W
	CH, DK	1100 W
	GB 230 V/ 110 V	1800 W/ 500 W

Støvsuger		
Volumstrøm (luft) maks., suger/turbin	130 m ³ /h / 234 m ³ /h	
Undertrykk, maks., turbin	24 000 Pa	
Filteroverflate	6318 cm ²	
Sugeslange (avhengig av støvsugervariant)	D27/32x3,5m-AS/CTR D36x3,5-AS/KS/B/LHS 225 D36/32x3,5m-AS/R	
Lengde på strømtilkoblingsledningen	7,5 m	
Lydtryknivå ifølge EN 60704-2-1/ usikkerhet K	71 dB(A)/ 3 dB	
Beskyttelsesklasse	IP X4	
Beholdervolum	CT 26	26 l
	CT 36	36 l
	CT 48	48 l
Mål L x B x H	CT 26	630 x 365 x 540 mm
	CT 36	630 x 365 x 596 mm
	CT 48	740 x 406 x 1005 mm
Vekt	CT 26 / CT 26 AC	13,9 kg / 14,7 kg
	CT 36 / CT 36 AC	14,4 kg / 15,2 kg
	CT 48 / CT 48 AC	18,8 kg / 19,6 kg

5 Riktig bruk

Mobil støv-/våtsuger egnet til

- opp- og avsuging av støv opptil 0,1 mg/m³ i henhold til støvklasse 'M', herunder også tre- og lakkstøv,
- oppsuging av vann,
- for høye krav ved profesjonell bruk, i overensstemmelse med IEC/EN 60335-2-69.



Ved ikke-forskriftsmessig bruk bærer brukeren ansvaret.

6 Igangsetting



ADVARSEL

Ikke tillatt spenning eller frekvens!

Fare for ulykker

- Ta hensyn til angivelsene på typeskiltet.
- Ta hensyn til landsspesifikke særegenheter.

6.1 Første igangsetting

- Åpne låseklemmen [2-2] og ta av overdelen [2-1] på apparatet.

- Ta tilbehørsdelene ut av smussbeholderen [2-3] og emballasjen!
- Legg inn en filter- eller avfallspose i smussbeholderen (se kapittel 7.8 og 7.9).
- Sett på overdelen [2-1] og lukk låseklemmene [2-2].
- Monter kabeloppstillingen på baksiden av tørr/våtsugeren (se bilde [3]).
- Koble sugeslangen til tørr/våtsugeren.

6.2 Slå på og av

- Sett nettstøpselet inn i en jordet stikkontakt.



ADVARSEL

Skaderisiko ved ukontrollert start av verktøyet

- Før du vrir bryteren til stillingen "AUTO" eller "MAN", må du påse at det tilkoblede verktøyet er slått av.

Bryteren [1-11] fungerer som av/på-bryter.

Bryterstilling "0"

Apparatets stikkontakt [1-4] er uten strøm, tørr/våtsugeren er slått av.

Bryterposisjon "MAN"

Apparatets stikkontakt [1-4] er strømførende, tørr/våtsugeren starter.

Bryterposisjon "Auto"

Apparatets stikkontakt [1-4] er strømførende, tørr/våtsugeren starter når du slår på det tilkoblede elektroverktøyet (se 7.2) eller trykkluftverktøyet (se 7.3).

7 Innstillinger

7.1 Innstilling av slangediameter

- ▶ Still inn sugeslangediameteren [1-9] på diameteren til den tilkoblede sugeslangen.

ⓘ Dette sikrer at lufthastigheten i sugeslangen måles riktig (se kapittelet 7.10).

7.2 Tilkobling av elektroverktøy

**ADVARSEL****Fare for personskader**

- ▶ Overhold de maksimale tilkoblingsverdiene på apparatkontakten (se kapittelet Tekniske spesifikasjoner).
- ▶ Slå av elektroverktøyet.
- ▶ Koble elektroverktøy til apparatkontakten [1-4].

7.3 Koble til trykkluftverktøy

**ADVARSEL****Fare for personskade**

- ▶ Slå av trykkluftverktøyet.

Innkoblingsautomatikk for trykkluftverktøy på tørr/våtsugere

med trykkluftmodul på modulkobling [1-3].

7.4 Justering av sugekraft

- ▶ med dreiebryter [1-10].

7.5 Sugemuffe

Bypass-funksjonen til sugemuffen forhindrer at slipemaskiner og gulvdyser suger seg fast på glatte overflater.

Åpne

- ▶ Vri innstillingsringen til posisjonen "OPEN".

Lukke

- ▶ Vri innstillingsringen til posisjonen "CLOSE".

7.6 Festing av bremse

Ved å skifte posisjon på den svarte bremsehendelen [1-15] unngår du at den mobile støv-/våtsugeren ruller bort. Løft støv-/våtsugeren

forsiktig opp på forsiden og trykk den svarte bremsehendelen nedover til den smekker på plass. For å løsne hendelen trykker du på den grønne hendelen. [1-14].

7.7 Temperatursikring

Som beskyttelse mot overoppheting slår en temperatursikring støv-/våtsugeren av innen den oppnår en kritisk temperatur.

- ▶ Slå av den mobile støv-/våtsugeren og la den avkjøle i ca. 5 minutter.

ⓘ Hvis den mobile støv-/våtsugeren ikke kan slås på igjen etterpå, må du ta kontakt med Festool kundeservice.

7.8 Bytte av filterpose (SC FIS-CT 26/36/48)

Ta ut filterpose [4]

- ▶ Åpne låseklemmen [2-2] og ta av overdelen [2-1] på apparatet .
- ▶ Ta ut filterposen.
- ▶ Kvitt deg med den brukte filterposen i overensstemmelse med lokale regler for avfallshåndtering.
- ▶ Rengjør smussbeholderen [2-3].

Sette inn filterpose [5]

- ▶ Sett i en ny filterpose (SC FIS-CT 26/36/48) (bilde [4]). **Viktig:** Trykk filterposemuffen kraftig på åpningen.
- ▶ Sett på overdelen [2-1] og lukk låseklemmene [2-2].

ⓘ Pass på at filterposen ikke blir klemt mellom over- og underdelen.

7.9 Bytte avfallspose (kun varianter med AutoClean)

Ta ut avfallspose [6]

- ▶ Lukk sugeåpningen [1-2] med pluggen [1-1].
- ▶ Åpne låseklemmen [2-2] og ta av overdelen [2-1] på apparatet .
- ▶ Lukk avfallsposen.
- ▶ Ta ut avfallsposen.
- ▶ Kvitt deg med den brukte avfallsposen i overensstemmelse med lokale regler for avfallshåndtering.
- ▶ Rengjør smussbeholderen [2-3].

Sette i ny avfallspose [7]

- ▶ Legg en ny avfallspose (ENS-CT26/36/48) i innsugingsstussen på beholderen og lås denne.

Viktig: Sideåpningene på avfallsposen må være innenfor smussbeholderen. Pass på at låsen går ordentlig i.

- ▶ Legg avfallsposen over kanten på beholderen.



Pass på at kontaktene er **[10-2]** frie.

- ▶ Sett på overdelen **[2-1]** og lukk låseklemmene **[2-2]**.

7.10 Volumstrømovervåkning

Dersom lufthastigheten i sugeslangen faller under 20 m/s, lyder et varselsignal av hensyn til sikkerheten (for støvklasse M).

- ⓘ Tabellen på støvsugeren forklarer sammenhengen for det minste nødvendige sugevolumet for den gjeldende slangediameteren. Hvis det gjeldende sugevolumet underskrives, lyder et varselsignal.*

 max. Ø	\dot{V} min
21 mm	25 m ³ /h
27 mm	41 m ³ /h
32 mm	58 m ³ /h
36 mm	73 m ³ /h
42 mm	100 m ³ /h
50 mm	141 m ³ /h

10041610

* kun på EU-versjoner av CT AC

Mulige årsaker	Tiltak
Sugekraftregulering [1-10] er stilt inn på for lav verdi.	Still inn sugekraftreguleringen på en høyere verdi (se kapitlet 7.4).
Bryteren [1-9] er ikke stilt inn på den tilkoblede slangediameteren.	Still inn riktig slangediameter (se kapitlet 7.1).
Sugeslangen er tilstoppet eller har fått en knekk.	Fjern tilstoppinger og knekk på slangen.
Filterposen er full.	Sett inn en ny filterpose (se kapitlet 7.7).
Hovedfilteret er tilsmusset.	Skift hovedfilteret (se kapittel 9.1). KUN AUTOclean: Rengjør hovedfilteret (se kapittel 8.2).

Mulige årsaker	Tiltak
Feilfunksjon i overvåkningselektronikken.	Få Festool serviceverksted til å rette opp feilen.
Våtsuging.	Ikke påvirk funksjonssikkerheten, ingen tiltak nødvendig.
KUN CTM 36 E AC-LHS med PLANEX LHS 2 225: For arbeid som krever lav sugekraft (f.eks. på myke overflater).	Aktiver bypassfunksjonen på den spesielle sugemuffen [1A] .

8 Arbeid

8.1 Håndtering

Slangedepot: Etter endt arbeid kan sugeslangen føres gjennom åpningen **[8-2]** og legges i slangedepotet.

Systaineroppbevaring SysDoc: På oppbevaringsflaten kan det festes en systainer med de fire sleidene eller T-Loc **[8-1]**.

8.2 AutoClean – rengjøring av hovedfilter (kun varianter med AutoClean)



Kun i kombinasjon med avfallspose (i samsvar med støvklasse "M"). Ikke til våtsuging!

Automatisk rengjøring

Aktiver AutoClean med bryteren **[1-8]** eller still inn frekvens (avhengig av tørr/våtsugervariant).

Manuell rengjøring

Vri apparatbryteren **[1-11]** til symbolet **AC**.

Manuell fullstendig rengjøring

- ▶ Steng åpningen på dysen eller sugeslangen med håndflaten eller låsesleiden CT-VS i 2 sekunder.
- ▶ Vri apparatbryteren **[1-11]** til symbolet **AC**.

8.3 Spesielle bruksområder CTM 36 E AC-LHS

Bruk av den mobile støv-/våtsugeren i kombinasjon med **PLANEX** :

- ▶ Bruk bruddsikker sugeslange D 36 mm x 3,5 m-AS.
- ▶ Bruk spesial-sugemuffe til tilkobling av **PLANEX**.
- ▶ Sett inn låsesleiden CT-VS mellom sugeåpning **[1-2]** og sugeslange.
- ▶ Monter verktøyholder.
- ▶ **Skal kun brukes med avfallspose!**

8.4 Suging av tørre stoffer



FORSIKTIG

Helseskadelig støv

Skader på luftveiene

- Bruk filter- eller avfallspose når du suger opp helseskadelige stoffer!
- Bruk apparatet bare når volumstrømvirkningen virker.

Pass på følgende ved suging av støvet fra arbeidende elektroverktøy:

Når utblåsningsluften ledes tilbake ut i rommet, må det være tilstrekkelig **luftsirkulasjonsrate L** i rommet. For å overholde de nødvendige grenseverdiene, må den tilførte volumstrømmen være maksimalt 50 % av friskluftvolumstrømmen (romvolum V_R x luftsirkulasjonsrate L_W). Ta i tillegg hensyn til de regionale bestemmelsene.

Pass på følgende: Et hovedfilter som er fuktig, tettes raskere når det suges tørre stoffer. Derfor bør hovedfilteret tørkes før støvsuging, eller byttes med et tørt.

8.5 Suging av våte stoffer/væsker



Fjern filter- eller avfallsposen!

Bruk et eget våtfilter (NF-CT).

Når maksimalt fyllnivå er nådd, avbrytes sugingen automatisk.

Påse at apparatet tørkes tilstrekkelig etter våtsuging (hovedfilter, sugeslange, beholder etc.).



FORSIKTIG

Helseskadelig støv

Skader på luftveiene

- Fjern våtfilteret etter våtsugingen, og bytt det ut med hovedfilter for tørre stoffer.



FORSIKTIG

Skum og væske som lekker ut

- Apparatet må omgående slås av og tømmes.

8.6 Etter arbeidet

- **Kun varianter med AutoClean:** Rengjør hovedfilteret automatisk eller manuelt (se kapittel 8.2).
- Slå av tørr/våtsugeren, og trekk ut nettstøpselet.
- Vikle opp nettleidingen.
- Tøm smussbeholderen.

- Tett avsugsåpningen [1-2] med blindpluggen [1-1].



ADVARSEL

Helseskadelig støv

Skader på luftveiene

- Rengjør tørr/våtsugeren og alt tilbehør fullstendig (innvendig og utvendig) før du fjerner den fra det forurensede området.
- Deler som ikke kan rengjøres fullstendig, må oppbevares innelukket i en lufttett plastsekk under transport.
- Bruk åndedrettsvern!



Dette apparatet må kun oppbevares innendørs.

- Sett tørr/våtsugeren i et tørt rom som er stengt for uvedkommende.

9 Vedlikehold og pleie



ADVARSEL

Skaderisiko. Elektrisk støt

- Trekk støpselet ut av kontakten før alle typer vedlikeholds- og reparasjonsarbeid på maskinen!
- Alle vedlikeholds- og reparasjonsarbeider som krever at motorhuset åpnes, må bare gjennomføres av et autorisert kundeserviceverksted.



Kundeservice og reparasjoner skal kun utføres av produsenten eller serviceverksteder: Du finner nærmeste adresse under: www.festool.com/service

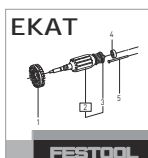

Bruk kun originale Festool-reservedeler! Best.nr. finner du under: www.festool.com/service

Skadede verneinnretninger og deler må repareres eller byttes fagmessig av et godkjent verksted dersom ikke annet er oppgitt i bruksanvisningen.

Ta hensyn til følgende merknader:

- Minst én gang i året skal fabrikanten eller en særskilt opplært person foreta en støv-

teknisk kontroll på apparatet. Dette omfatter f. eks. skade på filteret, generell tetthet av apparatet og kontrollutstyrets funksjon.

- Det som ikke lar seg rengjøre, må kastes. Bruk en tett sekk til dette. Ta hensyn til gjeldende betingelser for avfallshåndtering!
- Når apparatet skal vedlikeholdes av brukeren, tas det fra hverandre, rengjøres og vedlikeholdes, så godt det lar seg gjøre, uten å innebære en fare for vedlikeholds-personell eller andre personer. Aktuelle forholdsregler innebærer avgiftning før apparatet tas fra hverandre, filtrert ventilasjon på stedet der apparatet skal demonteres, rengjøring av vedlikeholdsområdet samt egnet personlig verneutstyr.

9.1 Skifte hovedfilteret

Merk

Skader på motoren

- ▶ Ikke sug opp noe uten at hovedfilteret er montert, ellers kan motoren få skader.
- ▶ Åpne låseklemmen **[2-2]** og ta av overdelen **[2-1]** på apparatet .
- ▶ Snu på apparatoverdelen slik at hovedfilteret vender opp (bilde **[9]**).
- ▶ Legg ned hendelen **[9-3]** og ta av holderen **[9-2]**.
- ▶ Ta ut det brukte hovedfilteret **[9-1]** og erstatt det med et nytt.
- ▶ Fjern alt smuss fra tetningsflatene og området bak.
- ▶ Kast det brukte hovedfilteret i samsvar med gjeldende lovbestemmelser.
- ▶ Sett inn holderen **[9-2]** og legg ned hendelen **[9-3]** slik at den går i inngrep.
- ▶ Sett på overdelen **[2-1]** og lukk låseklemmene **[2-2]**.

9.2 Tømming av smussbeholderen

Etter at du har tatt av overdelen, kan smussbeholderen **[2-3]** tømmes.

- ▶ Rengjør nivåføleren **[10-1]** regelmessig etter suging av væske, og kontroller den for skader.

10 Tilbehør

Bestillingsnumrene til tilbehør og filter finner du i Festool-katalogen eller på Internett under "www.festool.com".

10.1 Moduler

Tørr/våtsugeren kan bygges ut med følgende moduler fra tilbehørsprogrammet, som kan monteres på modulkoblingen **[1-3]** av et autorisert kundeserviceverksted:

- trykkluftmodul
- stikkontaktmodul med permanent strømtilførsel
- stikkontaktmodul med innkoblingsautomatikk
- modul for energiavsugsenhet (EAA) til bruk av innkoblingsautomatikk på EAA
- fjernkontroll CT-F I/M-sett

Nærmere informasjon om modulene får du på Internett på "www.festool.com".

11 Miljø



Apparatet skal ikke kastes i restavfall!

Apparater, tilbehør og emballasje skal leveres til gjenvinning. Ta hensyn til gjeldende nasjonale forskrifter.

I henhold til EU-direktivet om kasserte elektriske og elektroniske produkter og direktivets implementering i nasjonal rett må elektroverktøy som ikke lenger skal brukes, samles separat og leveres til miljøvennlig gjenvinning.

Informasjon om gjenvinningsstasjoner finnes på www.festool.com/recycling

Informasjon om REACH: www.festool.com/reach

Índice		6 Colocação em funcionamento.....88
1 Indicações de segurança.....86		7 Ajustes.....89
2 Símbolos.....87		8 Trabalhar.....91
3 Componentes da ferramenta.....87		9 Manutenção e conservação.....92
4 Dados técnicos.....88		10 Acessórios.....93
5 Utilização conforme as disposições.....88		11 Meio ambiente.....93

1 Indicações de segurança



ADVERTÊNCIA! Leia todas as indicações de segurança e instruções. O incumprimento das indicações de segurança e instruções pode causar choque elétrico, incêndio e/ou ferimentos graves.

Guarde todas as indicações de segurança e instruções para futura referência.

- Esta ferramenta não pode ser utilizada por pessoas (incluindo crianças) com capacidades físicas, sensoriais ou mentais diminuídas ou sem experiência ou conhecimentos. As **crianças** devem ser supervisionadas, de modo a garantir que não brincam com a ferramenta.



- **ADVERTÊNCIA!** A ferramenta pode conter pó prejudicial à saúde. A manutenção, o esvaziamento e a substituição do filtro devem ser efetuados apenas por pessoal especializado autorizado, com equipamento protetor adequado.
- Utilizar apenas com o sistema de filtragem instalado!
- Utilizar apenas com equipamento protetor adequado!
- Efetuar o trabalho em ambiente seco, de acordo com as instruções, mas apenas se a ferramenta não apresentar anomalias após o exame visual!

ADVERTÊNCIA! Ao aspirar pós que excedam o valor limite ou caso exista uma considerável quantidade de pós de madeira de carvalho ou de faia, aspirar apenas uma única fonte de pó (ferramenta elétrica ou pneumática).

- **Perigo de explosão e de incêndio! Não aspirar:**
 - Faíscas, componentes incandescentes ou pós quentes;
 - substâncias combustíveis ou explosivas (p. ex., magnésio, alumínio, gasolina, diluente - exceto de madeira);
 - substâncias agressivas (p. ex., ácidos, lixívia, solventes);
 - substâncias quimicamente reativas, que conduzem à formação de calor, ácidos/bases, gases, etc. (p. ex., materiais 2K reativos, alumínio e água).
- Respeitar as normas de segurança nacionais, assim como as indicações do fabricante do material!



- Utilizar a tomada de corrente na ferramenta apenas para a finalidade indicada!
- Verificar regularmente a ficha e o cabo, para evitar qualquer perigo. Em caso de danos, mandar substituí-los exclusivamente numa oficina de Serviço Após-Venda autorizada.
- Não elevar e transportar por meio de guindaste ou dispositivo de elevação!
- Esta ferramenta não pode ser utilizada por pessoas que possam reagir de forma sensível a um choque elétrico (p. ex., **pessoas com pacemakers**), visto que não é de excluir uma carga estática do aparelho.
- Utilize apenas o tubo flexível de aspiração original da Festool.
- **Tenha em consideração o ambiente de trabalho e, durante o transporte ou ao efetuar trabalhos com a ferramenta, tenha cuidado consigo e com as outras pessoas.**
Evita assim, p. ex., perigos de tropeço em tubos flexíveis de aspiração ou cabos de alimentação de rede.
- **Mantenhas as películas de embalagem afastadas das crianças.**
Existe perigo de asfixia.

2 Símbolos

Símbolo Significado



Advertência de perigo geral



Advertência de choque eléctrico



Ler Manual de instruções, indicações de segurança!



Usar máscara de protecção!



Conselho, indicação



Instruções de manuseamento



Advertência! A ferramenta pode conter pó prejudicial à saúde!



Não deite no lixo doméstico.

[1-3] Ponto de encaixe de módulos (módulo de ar comprimido no CTM 36 E LE, CTM 36 E LE AC, CTM 48 E LE, CTM 48 E LE AC)

[1-4] Tomada de corrente

[1-5] Depósito para tubo flexível

[1-6] Punho

[1-7] SysDoc

[1-8] Limpeza automática (apenas variantes com AutoClean)

[1-9] Ajuste do diâmetro do tubo flexível

[1-10] Regulação da força de aspiração.

[1-11] Interruptor da ferramenta

[1-12] Mola de fecho

[1-13] Depósito para sujidade

[1-15] Travão

As figuras indicadas encontram-se no início do manual de instruções.

3 Componentes da ferramenta

[1-1] Tampa de fecho

[1-2] Abertura de aspiração

4 Dados técnicos

Aspiradores móveis		
Consumo		350 - 1200 W
Potência máx. instalada na tomada do aparelho	UE	2400 W
	CH, DK	1100 W
	GB 230 V / 110 V	1800 W/ 500 W
Fluxo volumétrico (ar) máx., aspirador/turbina		130 m ³ /h / 234 m ³ /h
Vácuo máx., turbina		24 000 Pa
Área do filtro		6318 cm ²
Tubo flexível de aspiração (dependente da variante de aspirador móvel)		D27/32x3,5 m-AS/CTR D36x3,5-AS/KS/B/LHS 225 D36/32x3,5m-AS/R
Comprimento do cabo de ligação à rede		7,5 m
Nível de pressão acústica segundo a EN 60704-2-1 / Insegurança K		71 dB(A) / 3 dB
Tipo de proteção		IP X4
Capacidade do depósito	CT 26	26 l
	CT 36	36 l
	CT 48	48 l
Dimensões Comp. x Larg. x Alt.	CT 26	630 x 365 x 540 mm
	CT 36	630 x 365 x 596 mm
	CT 48	740 x 406 x 1005 mm
Peso	CT 26 / CT 26 AC	13,9 kg / 14,7 kg
	CT 36 / CT 36 AC	14,4 kg / 15,2 kg
	CT 48 / CT 48 AC	18,8 kg / 19,6 kg

5 Utilização conforme as disposições

Aspirador móvel adequado para

- aspirar poeiras até 0,1 mg/m³ correspondentes à classe de poeiras 'M', entre os quais, também, pós de madeira e de pintura,
 - aspirar água,
 - para exigências elevadas em aplicações industriais,
- de acordo com a IEC/EN 60335-2-69.



Em caso de utilização incorrecta, a responsabilidade é do utilizador.

6 Colocação em funcionamento



ADVERTÊNCIA

Tensão ou frequência inadmissível!

Perigo de acidente

- ▶ Respeitar os dados na placa de características.
- ▶ Observar as especificações nacionais.

6.1 Primeira colocação em funcionamento

- ▶ Abrir as molas de fecho **[2-2]** e retirar a parte superior da ferramenta **[2-1]**.
- ▶ Retire os acessórios do depósito de sujidade **[2-3]** e da embalagem!
- ▶ Insira um saco para aspirador ou saco de remoção no depósito para sujidade (consultar o capítulo **7.8** e **7.9**).

- ▶ Coloque a parte superior **[2-1]** e feche as molas de fecho **[2-2]**.
- ▶ Monte o enrolamento do cabo na parte traseira do aspirador móvel (consultar a imagem **[3]**).
- ▶ Ligue o tubo flexível de aspiração à ferramenta.

6.2 Ligar/desligar

- ▶ Ligar a ficha de rede a uma tomada de corrente com proteção de terra.



ADVERTÊNCIA

Perigo de ferimentos devido à entrada das ferramentas em funcionamento descontroladamente

- ▶ Antes de roda o interruptor para a posição "AUTO" ou "MAN", verificar que a ferramenta conectada está desligada.

O interruptor **[1-11]** serve como interruptor de ativação/desativação.

Interruptor na posição '0'

A tomada da ferramenta **[1-4]** está sem corrente, o aspirador móvel está desligado.

Interruptor na posição 'MAN'

A tomada **[1-4]** é percorrida por corrente; o aspirador móvel arranca.

Interruptor na posição 'Auto'

A tomada da ferramenta **[1-4]** é percorrida por corrente; o aspirador móvel arranca ao ligar a ferramenta elétrica (consultar [7.2](#)) ou a ferramenta pneumática (consultar [7.3](#)) conectada.

7 Ajustes

7.1 Ajustar o diâmetro do tubo flexível

- ▶ Regule o ajuste do diâmetro do tubo flexível **[1-9]** para o diâmetro interior do tubo flexível conectado.

 Isto assegura que a pressão do ar no tubo flexível de aspiração é medida corretamente (consultar o capítulo [7.10](#)).

7.2 Conectar a ferramenta eléctrica



ADVERTÊNCIA

Perigo de ferimentos

- ▶ Observar a potência máxima instalada na tomada de corrente (consultar o capítulo Dados técnicos).
- ▶ Desligar a ferramenta eléctrica.

- ▶ Conectar a ferramenta eléctrica à tomada de corrente **[1-4]**.

7.3 Conectar a ferramenta pneumática



ADVERTÊNCIA

Perigo de ferimentos

- ▶ Desligar a ferramenta pneumática.

Dispositivo automático de ativação para ferramentas pneumáticas a aspiradores móveis

com módulo de ar comprimido no local de encaixe do módulo **[1-3]**.

7.4 Regular a força de aspiração

- ▶ no botão giratório **[1-10]**.

7.5 Manga de aspiração

A função bypass da manga de aspiração impede a aspiração de lixadoras e bocais para pavimentos sobre superfícies lisas.

Abrir

- ▶ Rodar o anel de ajuste para a posição "OPEN".

Fechar

- ▶ Rodar o anel de ajuste para a posição "CLOSE".

7.6 Bloquear o travão

Virando a alavanca do travão preta **[1-15]** impede-se que o aspirador móvel se desloque. Para o efeito, levantar ligeiramente o aspirador móvel na parte dianteira e pressionar a alavanca do travão preta para baixo, até engatar. Para soltar, pressione a alavanca verde **[1-14]**.

7.7 Protecção térmica

Como protecção contra o sobreaquecimento, uma protecção térmica desliga o aspirador móvel antes de alcançar uma temperatura crítica.

- ▶ Desligar o aspirador móvel e deixar arrefecer durante aprox. 5 minutos.

 Se, depois, não for possível voltar a ligar o aspirador móvel, é favor procurar uma oficina de Serviço Pós-venda Festool.

7.8 Substituir o saco de filtragem (SC FIS-CT 26/36/48)

Retirar o saco de filtragem [4]

- ▶ Abrir as molas de fecho **[2-2]** e retirar a parte superior da ferramenta **[2-1]**.
- ▶ Retire o saco de filtragem.
- ▶ Remova o saco de filtragem usado de acordo com as regulamentações legais.
- ▶ Limpe o depósito para sujidade **[2-3]**.

Aplicar o saco de filtragem [5]

- ▶ Insira um novo saco para aspirador (SC FIS-CT 26/36/48) (imagem [4]). **Importante:** pressionar a manga do saco para aspirador com força na união de entrada.
- ▶ Coloque a parte superior [2-1] e feche as molas de fecho [2-2].

i Tenha atenção para que o saco para aspirador não fique entalado entre a parte superior e a parte inferior.

7.9 Trocar o saco de remoção (apenas variantes com AutoClean)

Retirar o saco de remoção [6]

- ▶ Feche a abertura de aspiração [1-2] com a tampa de fecho [1-1].
- ▶ Abrir as molas de fecho [2-2] e retirar a parte superior da ferramenta [2-1].
- ▶ Feche o saco de remoção.
- ▶ Retire o saco de remoção.
- ▶ Remova o saco de remoção usado de acordo com as regulamentações legais.
- ▶ Limpe o depósito para sujidade [2-3].

Aplicar o saco de remoção [7]

- ▶ Coloque um novo saco de remoção (ENS-CT26/36/48) no bocal de admissão do depósito e bloqueie-o.

Importante: as aberturas laterais do saco de remoção têm de ficar dentro do depósito para sujidade. Tenha atenção para que o trinco engate.

- ▶ Coloque o saco de remoção sobre o bordo do depósito.

! Tenha atenção para que os contactos [10-2] fiquem livres.

- ▶ Coloque a parte superior [2-1] e feche as molas de fecho [2-2].

7.10 Controlo volumétrico do fluxo

Se a pressão do ar no tubo flexível de aspiração descer abaixo dos 20 m/s, soa, por razões de segurança, um sinal de aviso acústico (no caso da classe de pós M).

i A tabela no aspirador móvel explica esta relação para o volume mínimo aspirado necessário do respetivo diâmetro do tubo flexível. Se o respetivo volume aspirado não for alcançado, soa um sinal de aviso.*

 max. Ø	\dot{V} min
21 mm	25 m ³ /h
27 mm	41 m ³ /h
32 mm	58 m ³ /h
36 mm	73 m ³ /h
42 mm	100 m ³ /h
50 mm	141 m ³ /h

10041610

* apenas nas versões UE do CT AC

Causas possíveis

Resolução

Regulação da força de aspiração [1-10] ajustada para um valor demasiado baixo.

Ajustar a regulação da força de aspiração para um valor mais alto (consultar o capítulo 7.4).

Botão giratório [1-9] não regulado para o diâmetro do tubo flexível conectado.

Ajustar o diâmetro do tubo flexível correto (consultar o capítulo 7.1).

Tubo flexível de aspiração obstruído ou vincado.

Eliminar a obstrução ou o vinco.

Saco de filtragem cheio.

Colocar um novo saco de filtragem (consultar o capítulo 7.7).

Filtro principal sujo.

Substituir o filtro principal (consultar o capítulo 9.1).

APENAS AUTO-Clean: Limpar o filtro principal (consultar o capítulo 8.2).

Falha de funcionamento do sistema eletrónico de monitorização.

Mandar eliminar por uma oficina de Serviço Após-Venda Festool.

Causas possíveis	Resolução
Aspiração a húmido.	Função de segurança não prejudicada, não são necessárias quaisquer medidas.
APENAS CTM 36 E AC-LHS com PLANEX LHS 2 225: Em trabalhos que exigam um ajuste reduzido de força de aspiração (p. ex., em superfícies macias).	Ativar a função bypass na luva de aspiração especial [1A].

8 Trabalhar

8.1 Manuseamento

Alojamento para tubos: após o trabalho pode conduzir o tubo flexível de aspiração através da abertura [8-2] e guardá-lo no alojamento para tubos.

Apoio para Systainer SysDoc: na superfície de apoio é possível fixar um Systainer com as quatro corredeiras ou o T-Loc [8-1].

8.2 Limpar o filtro principal AutoClean (apenas variantes com AutoClean)

 **Apenas em conjunto com o saco de remoção** (cumprimento da classe de poeiras 'M'). Não utilizar ao aspirar em húmido!

Limpeza automática

No botão rotativo [1-8] ativar o AutoClean ou ajustar a frequência (em função da variante do aspirador móvel).

Limpeza manual

Rodar o interruptor da ferramenta [1-11] para o símbolo **AC**.

Limpeza manual total

- ▶ Com a palma da mão ou a corredeira de fecho CT-VS, tapar a abertura do bocal ou do tubo flexível de aspiração durante 2 segundos.
- ▶ Rodar o interruptor da ferramenta [1-11] para o símbolo **AC**.



8.3 Particularidades CTM 36 E AC- LHS

Para utilizar o aspirador móvel em conjunto com a **PLANEX**:

- ▶ Utilizar um tubo flexível de aspiração resistente aos vincos D 36 mm x 3,5 m-AS.
- ▶ Utilizar uma luva de aspiração especial para a conexão do **PLANEX**.

- ▶ Aplicar a corredeira de fecho CT-VS entre a abertura de aspiração [1-2] e o tubo flexível de aspiração.
- ▶ Montar o porta-ferramenta.
- ▶ **Utilizar apenas com o saco de remoção!**

8.4 Aspirar materiais secos

  **CUIDADO**

Pós prejudiciais à saúde
Lesão das vias respiratórias

- ▶ Ao aspirar materiais prejudiciais à saúde, utilize um saco de filtragem ou um saco de remoção!
- ▶ Utilize a ferramenta apenas com controlo volumétrico do fluxo a funcionar.

Observe ao aspirar os pós acumulados de ferramentas eléctricas em funcionamento: Quando a evacuação de ar é reconduzida para o recinto, deve existir uma suficiente **taxa de ventilação L** no recinto. Para manter os valores limite exigidos, o fluxo volumétrico reconduzido tem de ser, no máximo, de 50% do fluxo volumétrico de ar fresco (volume V_R x taxa de ventilação L_W). Além disso, respeite as regulamentações regionais.

Atenção: um filtro principal húmido fica obstruído mais rapidamente quando são aspirados materiais secos. Por este motivo, o filtro principal deve ser seco antes da aspiração de pós ou substituído por um filtro seco.



8.5 Aspirar materiais húmidos/líquidos

 Retirar o saco de filtragem ou de remoção!

Utilizar filtro para líquidos especial (NF-CT).

A aspiração é automaticamente interrompida ao atingir a altura máxima do nível de enchimento.

É necessário garantir que, após a aspiração em húmido, a ferramenta (filtro principal, tubo flexível de aspiração, depósito, etc.) está suficientemente seca.

  **CUIDADO**

Pós prejudiciais à saúde
Lesão das vias respiratórias

- ▶ Após a aspiração a húmido, remover o filtro para líquidos e substituí-lo pelo filtro principal para materiais secos.

**CUIDADO****Espuma e líquidos a escorrer**

- ▶ Desligar imediatamente a ferramenta e esvaziar.

8.6 Após o trabalho

- ▶ **Apenas variantes com AutoClean:** Limpar o filtro principal automática ou manualmente (consultar o capítulo 8.2).
- ▶ Desligar o aspirador móvel e retirar a ficha da tomada.
- ▶ Enrolar o cabo de ligação à rede.
- ▶ Esvaziar o depósito para sujidade.
- ▶ Tape a abertura de aspiração **[1-2]** com o tampão **[1-1]**.

**ADVERTÊNCIA****Pós prejudiciais à saúde****Lesão das vias respiratórias**

- ▶ Limpe o aspirador móvel e todos os acessórios, aspirando-os e limpando-os por completo (interior e exterior), antes de o retirar da zona suja.
- ▶ As peças que não podem ser limpas integralmente devem ser fechadas hermeticamente num saco de plástico para o respetivo transporte.
- ▶ Use uma máscara de proteção!



Guarde esta ferramenta apenas em espaços interiores.

- ▶ Guardar o aspirador móvel num local seco, protegido contra uma utilização não autorizada.

9 Manutenção e conservação**ADVERTÊNCIA****Perigo de ferimentos, choque eléctrico**

- ▶ Antes de efectuar quaisquer trabalhos de manutenção e conservação, extraia sempre a ficha da tomada de corrente!
- ▶ Todos os trabalhos de manutenção e reparação que exigem uma abertura da carcaça do motor apenas podem ser efectuados por uma oficina autorizada de serviço após venda.



Serviço Após-venda e Reparação apenas através do fabricante ou das oficinas de serviço: endereço mais próximo em: www.festool.com/service

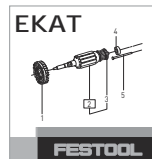

Utilizar apenas peças sobresselentes originais da Festool! Referência em: www.festool.com/service

Dispositivos de protecção e peças que estejam danificados têm de ser reparados ou substituídos de forma competente por uma oficina especializada credenciada, contanto que não seja dada nenhuma outra indicação no manual de instruções.

Observe as seguintes indicações:

- Mandar efectuar, no mínimo, uma vez por ano, uma verificação em termos de tecnologia de separação de poeiras (p. ex., em relação a danificação do filtro, estanqueidade da ferramenta e funcionamento dos dispositivos de controlo) pelo fabricante ou por uma pessoa formada.
- O que não é possível limpar deve ser removido. Para o efeito, utilizar sacos impermeáveis. Observar as condições de remoção em vigor!
- Para uma manutenção pelo utilizador, a ferramenta tem de ser desmontada, limpa e a sua manutenção efectuada, desde que realizável, sem que daí resulte perigo para o pessoal da manutenção ou outras pessoas. As medidas de precaução adequadas incluem a descontaminação antes da desmontagem, a tomada de medidas para uma ventilação forçada com filtragem no local onde a ferramenta é desmontada, a limpeza da área de manutenção e o equipamento de protecção pessoal adequado.

9.1 Substituir o filtro principal**INDICAÇÃO****Danificação do motor**

- ▶ Nunca aspire sem o filtro principal montado, pois isso poderá danificar o motor.
- ▶ Abrir as molas de fecho **[2-2]** e retirar a parte superior da ferramenta **[2-1]**.
- ▶ Rode a parte superior da ferramenta de forma a que o filtro principal fique orientado para cima (Figura **[9]**).

- ▶ Vire a alavanca **[9-3]** e retire o suporte **[9-2]**.
- ▶ Retire o filtro principal usado **[9-1]** e substitua-o por um novo.
- ▶ Remova a sujidade das superfícies de vedação e da área situada por trás.
- ▶ Remova o filtro principal usado de acordo com as regulamentações legais.
- ▶ Insira o suporte **[9-2]** e volte a virar a alavanca **[9-3]** até engatar.
- ▶ Coloque a parte superior **[2-1]** e feche as molas de fecho **[2-2]**.

9.2 Esvaziar o depósito para sujidade

Depois de retirar a parte superior, é possível esvaziar o depósito para sujidade **[2-3]**.

- ▶ Após a aspiração de líquidos, limpe regularmente os sensores do nível de enchimento **[10-1]** com um pano macio e verifique se estão danificados.

10 Acessórios

Consulte os números de encomenda dos acessórios e filtros no seu catálogo Festool ou na Internet, em "www.festool.com".

10.1 Módulos

Para ampliar o aspirador móvel, estão disponíveis, no programa de acessórios, os seguintes módulos, que podem ser montados no ponto de encaixe de módulos **[1-3]**, por uma oficina de Serviço Pós-Venda autorizada:

- módulo pneumático,
- módulo de tomada com alimentação de corrente; fornecimento de energia permanente,
- módulo de tomada com dispositivo automático de ativação,
- módulo para unidade de alimentação (EAA), para utilização do dispositivo automático de ativação na EAA,
- comando à distância do conjunto CT-F I/M.

Poderá consultar mais informações sobre os módulos na Internet, em "www.festool.com".

11 Meio ambiente



Não deite a ferramenta no lixo doméstico! Encaminhar as ferramentas, acessórios e embalagens para reaproveitamento ecológico. Respeitar as normas nacionais em vigor.

De acordo com a Diretiva Europeia sobre resíduos de equipamentos elétricos e eletrónicos e a sua transposição para a legislação nacional, as ferramentas elétricas usadas devem ser re-

colhidas separadamente e sujeitas a uma reciclagem que proteja o meio ambiente.

Informações sobre os pontos de recolha para uma eliminação correta podem ser encontradas em www.festool.pt/recycling.

Informações sobre REACH: www.festool.pt/reach

Оглавление		6	Начало работы.....	96	
1	Указания по технике безопасности.....	94	7	Настройки.....	97
2	Символы.....	95	8	Выполнение работ.....	99
3	Составные части инструмента.....	95	9	Обслуживание и уход.....	100
4	Технические данные.....	96	10	Оснастка.....	101
5	Применение по назначению.....	96	11	Окружающая среда.....	101

1 Указания по технике безопасности



ОСТОРОЖНО! Прочтите все указания по технике безопасности и инструкции. Неточное соблюдение указаний может стать причиной удара электрическим током, пожара и/или серьёзных травм.

Сохраняйте все указания по технике безопасности и инструкции для следующего пользователя.

- Запрещается использовать данное устройство без присмотра лицам (включая детей) с ограниченными физическими, сенсорными или умственными способностями или не имеющим необходимого опыта и знаний. Следите за тем, чтобы **дети** не играли с устройством.



- **ОСТОРОЖНО!** Устройство может содержать опасную для здоровья пыль. Поручайте обслуживание, опорожнение и замену фильтра только авторизованным специалистам, имеющим подходящее снаряжение.
- Работайте только с установленной системой фильтрации!
- Разрешается работать только с использованием подходящих средств защиты!
- Убедитесь в исправном состоянии аппарата, работайте только в сухом помещении!

ОСТОРОЖНО! При удалении пыли, превышающей предельные значения или с высоким содержанием древесной пыли дуба или бука, очищайте только непосредственные источники пыли (электро- или пневмоинструмент).

- **Взрыво- и пожароопасность! Не допускайте всасывания:**
 - искр, тлеющих материалов или горячей пыли;
 - горючих или взрывоопасных материалов (напр. магния, алюминия, бензина, разбавителей, за исключением древесины);
 - едких веществ (напр. кислоты, щелочей, растворителей);
 - химически реактивных веществ, вступающих в реакцию с выделением тепла, образованием кислоты/щёлочи, газов и т. д. (напр. реактивные 2-компонентные материалы, алюминий и вода).



- Соблюдайте национальные правила техники безопасности и данные изготовителя материала!
- Используйте розетку на устройстве только для указанной цели!
- Регулярно проверяйте вилку и кабель во избежание возможных повреждений. В случае повреждения замену вилки и кабеля выполняйте только в авторизованной мастерской Сервисной службы.
- Запрещается поднимать и перемещать устройство с помощью крановых крюков или подъёмных приспособлений!
- Данным аппаратом нельзя пользоваться лицам с повышенной восприимчивостью к электрическому току (например **лицам с электрокардиостимулятором**), поскольку невозможно исключить накопление статического электричества на аппарате.
- Используйте только оригинальный всасывающий шланг Festool.
- **При транспортировке и работе с инструментом следите за обстановкой, своими действиями и действиями окружающих.**
Так Вы сможете исключить опасность спотыкания о шланг или сетевой кабель.
- **Не давайте детям играть с упаковочной плёнкой.**
Опасность удушья.

2 Символы

Символ	Значение
	Предупреждение об общей опасности
	Предупреждение об ударе током
	Прочтите руководство по эксплуатации и указания по технике безопасности!
	Используйте респиратор!
	Инструкция, рекомендация
▶	Инструкция по использованию
	Внимание! Данный аппарат может содержать опасную для здоровья пыль!
	Не выбрасывать вместе с бытовыми отходами!

3 Составные части инструмента

[1-1]	Пробка
[1-2]	Всасывающее отверстие
[1-3]	Гнездо для установки модулей (пневматический модуль на СТМ 36 E LE, СТМ 36 E LE AC, СТМ 48 E LE, СТМ 48 E LE AC)
[1-4]	Штепсельный разъём аппарата
[1-5]	Отсек для хранения шланга
[1-6]	Рукоятка
[1-7]	SysDoc
[1-8]	Автоматическая очистка (только модели с AutoClean)
[1-9]	Регулятор диаметра всасывающего шланга
[1-10]	Регулятор интенсивности всасывания
[1-11]	Выключатель
[1-12]	Зажимная скоба

[1-13] Резервуар для грязи

[1-15] Тормоз

Иллюстрации находятся в начале руководства по эксплуатации.

4 Технические данные

Пылеудаляющие аппараты		
Потребляемая мощность		350—1200 Вт
Макс. допустимая мощность подключаемого инструмента	ЕС	2400 Вт
	Чехия, Дания	1100 Вт
	Великобритания 230 В/ 110 В	1800 Вт/500 Вт
Макс. скорость пылеудаления (воздух), пылеудаляющий аппарат/ турбина		130 м³/ч / 234 м³/ч
Макс. разрежение, турбина		24 000 Па
Площадь фильтроэлемента		6318 см²
Всасывающий шланг (в зависимости от модели пылеудаляющего аппарата)		D27/32x3,5 м-AS/CTR D36x3,5-AS/KS/B/LHS 225 D36/32x3,5 м-AS/R
Длина сетевого кабеля		7,5 м
Уровень звукового давления согласно EN 60704-2-1/ погрешность К		71 дБ(А)/ 3 дБ
Класс защиты		IP X4
Объём резервуара	СТ 26	26 л
	СТ 36	36 л
	СТ 48	48 л
Размеры Д x Ш x В	СТ 26	630 x 365 x 540 мм
	СТ 36	630 x 365 x 596 мм
	СТ 48	740 x 406 x 1005 мм
Масса	СТ 26 / СТ 26 AC	13,9 кг/14,7 кг
	СТ 36 / СТ 36 AC	14,4 кг/15,2 кг
	СТ 48 / СТ 48 AC	18,8 кг/19,6 кг

5 Применение по назначению

Пылеудаляющий аппарат предназначен

- для удаления пыли до 0,1 мг/м³ класса 'М', включая древесную пыль и пыль, образующуюся при обработке лака
- для всасывания воды,
- для повышенных нагрузок в промышленном производстве, согласно IEC/EN 60335-2-69.

 Ответственность за использование не по назначению несёт пользователь.



Инструмент сконструирован для профессионального применения.

6 Начало работы



ПРЕДУПРЕЖДЕНИЕ

**Недопустимое напряжение или частота!
Опасность несчастного случая**

- ▶ Соблюдайте параметры на заводской табличке.
- ▶ Учитывайте национальные особенности.

6.1 Первый ввод в эксплуатацию

- ▶ Откройте зажимные скобы [2-2] и снимите верхнюю часть [2-1] аппарата.
- ▶ Извлеките оснастку из резервуара для грязи [2-3] и из упаковки!
- ▶ Вставьте мешок-пылесборник или мешок для утилизации в резервуар для грязи (см. раздел 7.8 и 7.9).
- ▶ Установите на место верхнюю часть [2-1] аппарата и закройте зажимные скобы [2-2].
- ▶ Установите бухту для кабеля на задней стороне пылеудаляющего аппарата (см. рис. [3]).
- ▶ Подсоедините к аппарату всасывающий шланг.

6.2 Включение/выключение

- ▶ Вставьте вилку в розетку с заземляющим контактом.



ПРЕДУПРЕЖДЕНИЕ

Опасность травмирования по причине неконтролируемого включения инструментов

- ▶ Прежде чем повернуть переключатель в положение «AUTO» или «MAN», убедитесь в том, что подсоединённый инструмент выключен.

Выключатель [1-11] служит для включения и выключения.

Положение переключателя «0»

Розетка [1-4] обесточена, пылеудаляющий аппарат выключен.

Положение переключателя «MAN»

Розетка [1-4] находится под напряжением, пылеудаляющий аппарат включается.

Положение переключателя «Auto»

Розетка [1-4] находится под напряжением, пылеудаляющий аппарат начинает работать при включении подсоединённого электроинструмента (см. 7.2) или пневмоинструмента (см. 7.3).

7 Настройки

7.1 Регулировка диаметра шланга

- ▶ Настройте регулятор [1-9] на внутренний диаметр подсоединённого всасывающего шланга.

 Это гарантирует правильность измерения скорости воздушного потока во всасывающем шланге (см. раздел 7.10).

7.2 Подсоединение электроинструмента



ПРЕДУПРЕЖДЕНИЕ

Опасность травмирования

- ▶ Соблюдайте указания в отношении макс. допустимой мощности подключаемого инструмента (см. главу «Технические данные»).
- ▶ Выключите электроинструмент.
- ▶ Подсоедините электроинструмент к штепсельному разъёму аппарата [1-4].

7.3 Подсоединение пневмоинструмента



ПРЕДУПРЕЖДЕНИЕ

Опасность травмирования

- ▶ Выключите пневмоинструмент.

Автоматическое включение пневмоинструментов с пылеудаляющего аппарата

с пневматическим модулем в гнезде [1-3].

7.4 Регулировка интенсивности всасывания

- ▶ с помощью винта-барашка [1-10].

7.5 Всасывающая муфта

Функция байпаса на всасывающей муфте предотвращает присасывание шлифмашинок и насадок для пола к гладким поверхностям.

Открытие

- ▶ Поверните регулировочное колёсико в положение «OPEN» (ОТКРЫТО).

Закрывание

- ▶ Поверните регулировочное колёсико в положение «CLOSE» (ЗАКРЫТО).

7.6 Установка тормоза

При затянутом рычаге тормозного механизма чёрного цвета [1-15] предотвращается откатывание пылеудаляющего аппарата. Для этого необходимо приподнять переднюю часть аппарата и надавить на рычаг вниз до фиксации. Для отпускания тормоза нажмите на рычаг зелёного цвета [1-14].

7.7 Защита от перегрева

Защита от перегрева отключает пылеудаляющий аппарат до достижения критической температуры.

- ▶ Выключите пылеудаляющий аппарат и дайте ему остыть в течение прим. 5 минут.

- ❗ Если после этого он не включается, обратитесь в мастерскую Сервисной службы Festool.

7.8 Замена мешка-пылесборника (SC FIS-CT 26/36/48)

Извлечение мешка-пылесборника [4]

- [2-2] Разблокируйте зажимные скобы и снимите верхнюю часть аппарата [2-1].
- Извлеките мешок-пылесборник.
- Утилизируйте использованный мешок-пылесборник в соответствии с законодательными предписаниями.
- Очистите резервуар для грязи [2-3].

Установка мешка-пылесборника [5]

- Вставьте новый мешок-пылесборник (SC FIS-CT 26/36/48) (рис. [4]). **Важно:** горловину мешка-пылесборника плотно насадите на впускной штуцер.
- Установите верхнюю часть [2-1] на место и зафиксируйте зажимные скобы [2-2].

- ❗ Следите за тем, чтобы мешок-пылесборник не оказался зажатым между верхней и нижней частями.

7.9 Смена мешка для утилизации (только модели с AutoClean)

Извлечение мешка для утилизации [6]

- Закройте всасывающее отверстие [1-2] пробкой [1-1].
- [2-2] Разблокируйте зажимные скобы и снимите верхнюю часть аппарата [2-1].
- Закройте мешок для утилизации.
- Извлеките мешок для утилизации.
- Утилизируйте использованный мешок для утилизации в соответствии с законодательными предписаниями.
- Очистите резервуар для грязи [2-3].

Установка мешка для утилизации [7]

- Вставьте новый мешок для утилизации (ENS-CT26/36/48) во впускной штуцер резервуара и зафиксируйте его.
Важно: боковые отверстия мешка для утилизации должны находиться внутри резервуара для грязи. Убедитесь в фиксации ригеля.
- Разместите мешок для утилизации на кромках грязесборника.

- ⚠ Убедитесь в наличии свободного доступа [10-2] к контактам.

- Установите верхнюю часть [2-1] на место и зафиксируйте зажимные скобы [2-2].

7.10 Контроль объёмного расхода

По соображениям безопасности при падении скорости потока воздуха во всасывающем шланге ниже 20 м/с, раздаётся предупреждающий сигнал (класс пыли М).

- ❗ В табличке на пылеудаляющем аппарате указан диаметр подсоединяемого всасывающего шланга в зависимости от минимально необходимой интенсивности потока воздуха. При недостижении указанной интенсивности раздаётся предупреждающий сигнал.*

 max. Ø	\dot{V} min
21 mm	25 m³/h
27 mm	41 m³/h
32 mm	58 m³/h
36 mm	73 m³/h
42 mm	100 m³/h
50 mm	141 m³/h

10041610

* только в моделях CT AC для стран ЕС

Возможные причины	Способ устранения
Регулятор интенсивности всасывания [1-10] установлен на слишком низкое значение.	Увеличьте интенсивность всасывания (см. раздел 7.4).
Установка винта-барашка [1-9] не соответствует диаметру подключенного шланга.	Настройте правильный диаметр шланга (см. раздел 7.1).
Засорение или перегиб всасывающего шланга.	Устраните засорение или перегиб шланга.
Заполнен мешок-пылесборник.	Вставьте новый мешок-пылесборник (см. раздел 7.7).
Загрязнён основной фильтр.	Замените фильтрующий элемент (см. раздел 9.1). ТОЛЬКО AUTOClean: очистите основной фильтр (см. раздел 8.2).

Возможные причины	Способ устранения
Сбои в работе контрольного электронного оборудования.	Для устранения обратитесь в мастерскую Сервисной службы Festool.
Мокрое всасывание.	Не представляет опасности, мероприятия не требуются.
ТОЛЬКО СТМ 36 E AC-LHS с PLANEX LHS 2 225:	Активируйте функцию байпаса на специальной всасывающей муфте [1A].
При работах, которые нужно проводить с низкой силой всасывания (например, на мягких поверхностях).	

8 Выполнение работ

8.1 Управление

Отсек для хранения шланга: по окончании работы всасывающий шланг можно протянуть через отверстие [8-2] и сложить в специальном отсеке.

Место крепления системера SysDoc: здесь при помощи четырёх защёлок или замка T-Loc [8-1] можно закрепить системер.

8.2 Очистка основного фильтра AutoClean (только модели с AutoClean)



Только при использовании мешка для утилизации (класс пыли 'M'). Не для мокрого всасывания!

Автоматическая очистка

Активируйте AutoClean или настройте частоту (в зависимости от модели пылеудаляющего аппарата) с помощью винта-барашка [1-8].

Ручная очистка

Установите переключатель [1-11] на символ AC.

Полная очистка вручную

- ▶ Закройте ладонью или клапаном-затвором CT-VS отверстия сопла или всасывающего шланга на 2 секунды.
- ▶ Установите переключатель [1-11] на символ AC.

8.3 Особенности СТМ 36 E AC- LHS

Для использования пылеудаляющего аппарата в комбинации с PLANEX:

- ▶ Используйте входящий в комплект поставки всасывающий шланг D 36 мм x 3,5 м AS.
- ▶ Используйте специальную всасывающую муфту для подключения PLANEX.
- ▶ Установите затвор CT-VS между всасывающим отверстием [1-2] и шлангом
- ▶ Установите держатель инструментов.
- ▶ **Разрешается использовать только с мешком для утилизации!**

8.4 Сбор сухих материалов



ВНИМАНИЕ

Опасная для здоровья пыль

Повреждение дыхательных путей

- ▶ При сборе опасных для здоровья материалов используйте мешок-пылесборник или мешок для утилизации!
- ▶ Используйте аппарат только с действующим надлежащим образом контролем объёмного расхода.

Соблюдайте следующие правила при сборе пыли, образующейся в результате работы электроинструмента:

Если отработанный воздух отводится обратно в помещение, в нём должна быть обеспечена достаточная **интенсивность воздухообмена L**. Для соблюдения необходимых предельных значений обратный объёмный расход должен составлять не более 50 % от объёмного расхода приточного воздуха (объём помещения V_R x интенсивность воздухообмена L_W). Необходимо также соблюдать региональные предписания.

Обратите внимание: при всасывании сухих материалов влажный основной фильтр забивается быстрее. Поэтому перед сбором пыли его необходимо просушить или заменить сухим.

8.5 Всасывание мокрых материалов/ жидкостей



Удалите из аппарата мешок-пылесборник или мешок для утилизации!

Используйте специальный фильтр для влажной уборки (NF-CT).

При достижении максимального уровня заполнения всасывание автоматически прекращается.

После мокрого всасывания убедитесь в том, что основной фильтр, всасывающий шланг, контейнер и другие компоненты аппарата полностью высохли.

**ВНИМАНИЕ****Опасная для здоровья пыль****Травмирование дыхательных путей**

- ▶ После мокрого всасывания удалите фильтр для влажной уборки и установите основной фильтр для сухих материалов.

**ВНИМАНИЕ****Выступающая пена и жидкости**

- ▶ Немедленно выключите и опорожните аппарат.

8.6 По окончании работы

- ▶ **Только модели с AutoClean:** Автоматическая или ручная чистка фильтрующего элемента (см. раздел 8.2).
- ▶ Выключите пылеудаляющий аппарат и выньте вилку из розетки.
- ▶ Смотайте сетевой кабель.
- ▶ Опорожните резервуар для грязи.
- ▶ Закройте всасывающее отверстие [1-2] заглушкой [1-1].

**ПРЕДУПРЕЖДЕНИЕ****Опасная для здоровья пыль****Травмирование дыхательных путей**

- ▶ Перед тем как выносить пылеудаляющий аппарат из загрязнённой зоны, полностью очищайте его и оснастку (внутри и снаружи) с помощью пылесоса и тряпки.
- ▶ Детали, которые невозможно очистить полностью, следует перевозить в герметичной пластиковой упаковке.
- ▶ Работайте в респираторе!



Храните данный аппарат только внутри помещений.

- ▶ Уберите пылеудаляющий аппарат на хранение в сухое помещение, защищённое от неправомерного использования.

9 Обслуживание и уход**ПРЕДУПРЕЖДЕНИЕ****Опасность травмирования, удар током**

- ▶ Перед началом любых работ на машинке вынимайте вилку из розетки!
- ▶ Все работы по обслуживанию и ремонту, которые требуют открывания корпуса двигателя, могут выполняться только авторизованной мастерской сервисной службы.



Сервисное обслуживание и ремонт только через фирму-изготовителя или в наших сервисных мастерских: адрес ближайшей мастерской см. на www.festool.com/service

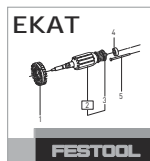

Используйте только оригинальные запасные части Festool! № для заказа на: www.festool.com/service

По поводу надлежащего ремонта или замены повреждённых защитных устройств и деталей следует обращаться в аттестованную мастерскую, если руководством по эксплуатации не предписано иное.

Соблюдайте следующие указания:

- Не реже одного раза в год изготовитель или лицо, прошедшее соответствующий инструктаж, должны проводить технический контроль с целью выявления нарушения защиты от пыли (например, проверку целостности фильтра, герметичности аппарата и исправности действия контрольного оборудования).
- То, что невозможно очистить, подлежит утилизации. Используйте для этого герметичные пакеты. Соблюдайте действующие правила утилизации отходов!
- Для обслуживания самим пользователем аппарат следует разобрать, очистить и выполнить необходимые работы, не вызывая угрозы для здоровья обслуживающего персонала или других лиц. Подходящими мерами предосторожности являются дезинфекция аппарата перед разборкой, принудительная вытяжная вентиляция в помещении, где осуществляется разборка, очистка зоны проведения технических работ и использование подходящих средств индивидуальной защиты.

9.1 Замена основного фильтра**УКАЗАНИЕ****Повреждение двигателя**

- ▶ Никогда не собирайте пыль без основного фильтра, так как это может привести к повреждению двигателя.

- ▶ Откройте зажимные скобы [2-2] и снимите верхнюю часть [2-1] аппарата.
- ▶ Разверните верхнюю часть аппарата таким образом, чтобы фильтрующий элемент был направлен вверх (рис. [9]).
- ▶ Перекиньте рычаг [9-3] и снимите держатель [9-2].
- ▶ Извлеките использованный основной фильтр [9-1] и замените его на новый.
- ▶ Очистите от загрязнений уплотнительные поверхности и область за ними.
- ▶ Утилизируйте использованный основной фильтр в соответствии с законодательными предписаниями.
- ▶ Вставьте держатель [9-2] и перекиньте рычаг [9-3] до его фиксации.
- ▶ Установите на место верхнюю часть [2-1] аппарата и закройте зажимные скобы [2-2].

9.2 Опорожнение резервуара для грязи

После снятия верхней части можно опорожнить резервуар для грязи [2-3].

- ▶ После сбора жидкостей регулярно очищайте мягкой тканью датчики уровня [10-1] и проверяйте их на наличие повреждений.

10 Оснастка

Номера для заказа оснастки и фильтров можно найти в Каталоге Festool или в Интернете на сайте "www.festool.com".

10.1 Модули

Для расширения возможностей пылеудаляющего аппарата в качестве оснастки предлагаются следующие модули, которые можно подсоединить к специальному гнезду [1-3] на аппарате в аттестованной мастерской Сервисной службы:

- пневматический модуль,
- розетка для тока длительной нагрузки,
- розетка с автоматическим включением/выключением,
- модуль для подключения к блоку энергоснабжения (ЕАА) для использования автоматического включения на ЕАА,
- пульт ДУ набора СТ-F I/M.

Подробную информацию о модулях см. в Интернете на сайте www.festool.ru.

11 Окружающая среда



Не выбрасывайте инструмент вместе с бытовыми отходами! Обеспечьте экологически безопасную утилизацию инструментов, оснастки и упаковки. Соблюдайте действующие национальные предписания. Согласно директиве ЕС об отходах электрического и электронного оборудования, а также гармонизированным национальным стандартам отслужившие свой срок электроинструменты должны утилизироваться отдельно и направляться на экологически безопасную переработку.

Информацию о пунктах приёма и надлежащей утилизации см. на www.festool.ru/recycling.

Информация по директиве REACH:
www.festool.ru/reach

Obsah		
1 Bezpečnostní pokyny.....	102	6 Uvedení do provozu.....
2 Symboly.....	103	7 Nastavení.....
3 Jednotlivé součásti.....	103	8 Práce.....
4 Technické údaje.....	104	9 Údržba a ošetřování.....
5 Účel použití.....	104	10 Příslušenství.....
		11 Životní prostředí.....

1 Bezpečnostní pokyny



VÝSTRAHA! Přečtěte si všechny bezpečnostní pokyny a instrukce. Nedodržování bezpečnostních pokynů a instrukcí může způsobit úraz elektrickým proudem, požár a/nebo těžká poranění.

Všechny bezpečnostní pokyny a instrukce uschovejte, abyste je mohli použít i v budoucnosti.

- Toto zařízení nesmí používat osoby (včetně dětí) s omezenými fyzickými, smyslovými či duševními schopnostmi nebo nedostatečnými zkušenostmi a vědomostmi. Na **děti** je nutné dohlížet, aby bylo zajištěno, že si nebudou se zařízením hrát.



- **VAROVÁNÍ!** Zařízení může obsahovat zdraví škodlivý prach. Údržbu, vyprazdňování a výměnu filtru smí provádět pouze autorizovaný odborník s vhodným ochranným vybavením.
- Provozujte jen s nainstalovaným filtračním systémem!
- Používejte pouze s vhodnými ochrannými pomůckami!
- Používejte, pouze pokud jste při vizuální kontrole nezjistili žádné poškození, v suchém prostředí a podle návodu!

VAROVÁNÍ! Při odsávání prachu, který překračuje mezní hodnotu, nebo u velkého objemu dubového či bukového prachu odsávejte pouze u jednoho zdroje prachu (elektrického nebo pneumatického nářadí).

- **Nebezpečí výbuchu a požáru! Nevysávejte:**
 - jiskry, žhavé části nebo horký prach;
 - hořlavé nebo výbušné látky (např. hořčík, hliník, benzín, ředidla – s výjimkou dřeva);
 - agresivní látky (např. kyseliny, louhy, rozpouštědla);
 - chemicky reaktivní látky, které vedou ke vzniku tepla, kyselin/zásad, plynů atd. (např. reaktivní materiály 2K, hliník a voda).
- Dodržujte národní bezpečnostní předpisy a řiďte se údaji výrobce materiálu!
- Síťovou zásuvku na zařízení používejte pouze k uvedenému účelu!



- Pravidelně kontrolujte zástrčku a kabel, abyste zabránili ohrožení. V případě poškození je nechte vyměnit výhradně v autorizovaném záručním servisu.
- Nezvedejte a nepřemísťujte pomocí háku jeřábu nebo zvedacího zařízení!
- Toto zařízení nesmí používat osoby, které mohou citlivě reagovat na úraz elektrickým proudem (např. **lidé s kardiostimulátorem**), protože nelze vyloučit vznik statického náboje. Aktivujte funkci bypass na speciální sací objímce
- Používejte pouze originální sací hadici Festool.
- **Zohledněte příslušné pracoviště a při přepravě nebo práci se zařízením dávejte pozor na sebe a na ostatní.**
Zabráníte tak např. zakopnutí o sací hadici nebo síťový kabel.
- **Balící fólie nepatří do rukou dětem.**
Hrozí nebezpečí udušení.

2 Symboly

Symbol Význam



Varování před všeobecným nebezpečím



Varování před úrazem elektrickým proudem



Přečtěte si návod k použití, bezpečnostní pokyny!



Používejte respirátor!



Rada, upozornění



Instruktažní návod



Výstraha! Zařízení může obsahovat zdraví škodlivý prach!



Nevyhazujte do domovního odpadu.

[1-3] Místo pro připojení modulů (spínací pneumatický modul u CTM 36 E LE, CTM 36 E LE AC, CTM 48 E LE, CTM 48 E LE AC)

[1-4] Zásuvka pro připojení nářadí

[1-5] Úložný rám pro hadici

[1-6] Držadlo

[1-7] SysDoc

[1-8] Automatické čištění (pouze varianty s AutoClean)

[1-9] Nastavení průměru hadice

[1-10] Regulace síly sání

[1-11] Spínač zařízení

[1-12] Uzavírací spona

[1-13] Nádoba na nečistoty

[1-15] Brzda

Uvedené obrázky se nacházejí na začátku návodu k použití.

3 Jednotlivé součásti

[1-1] Krytka

[1-2] Sací otvor

4 Technické údaje

Mobilní vysavače		
Příkon		350–1 200 W
Max. příkon zásuvky pro připojení náradí	EU	2 400 W
	CH, DK	1 100 W
	GB 230 V / 110 V	1 800 W / 500 W
Max. objem proudění (vzduchu) vysavač / turbína		130 m ³ /h / 234 m ³ /h
Max. podtlak, turbína		24 000 Pa
Plocha filtrační patrony		6 318 cm ²
Sací hadice (v závislosti na variantě mobilního vysavače)		D27/32x3,5m-AS/CTR
		D36x3,5-AS/KS/B/LHS 225
		D36/32x3,5m-AS/R
Délka přívodního kabelu		7,5 m
Hladina akustického tlaku podle EN 60704-2-1 / nejistota K		71 dB(A) / 3 dB
Stupeň krytí		IP X4
Objem nádoby	CT 26	26 l
	CT 36	36 l
	CT 48	48 l
Rozměry D × Š × V	CT 26	630 × 365 × 540 mm
	CT 36	630 × 365 × 596 mm
	CT 48	740 × 406 × 1 005 mm
Hmotnost	CT 26 / CT 26 AC	13,9 kg / 14,7 kg
	CT 36 / CT 36 AC	14,4 kg / 15,2 kg
	CT 48 / CT 48 AC	18,8 kg / 19,6 kg

5 Účel použití

Mobilní vysavač je vhodný pro

- vysávání a odsávání prachu do 0,1 mg/m³ třídy prachu 'M', mj. také dřevěného prachu a prachu z laku,
- vysávání vody,
- zvýšené namáhání při profesionálním použití podle IEC/EN 60335-2-69.



Při použití v rozporu s určeným účelem přebírá odpovědnost uživatel.

6 Uvedení do provozu



VAROVÁNÍ

Nepřípustné napětí nebo nepřipustná frekvence!

Nebezpečí úrazu

- ▶ Řiďte se údaji na typovém štítku.
- ▶ Vezměte v úvahu specifika příslušné země.

6.1 První uvedení do provozu

- ▶ Otevřete uzavírací spony **[2-2]** a sejměte horní část zařízení **[2-1]**.
- ▶ Vyjměte příslušenství z odpadní nádoby **[2-3]** a z obalu!
- ▶ Vložte filtrační nebo odpadní vak do odpadní nádoby (viz kapitoly 7.8 a 7.9).
- ▶ Nasadte horní část zařízení **[2-1]** a zavřete uzavírací spony **[2-2]**.

- ▶ Naviják kabelu namontujte na zadní stranu mobilního vysavače (viz obrázek [3]).
- ▶ Připojte k zařízení sací hadici.

6.2 Zapnutí/vypnutí

- ▶ Sítovou zástrčku zapojte do uzemněné zásuvky.



VAROVÁNÍ

Nebezpečí poranění nekontrolovaně spuštěným nářadím

- ▶ Před otočením spínače do polohy „AUTO“ nebo „MAN“ dbejte na to, aby bylo připojené nářadí vypnuté.

Spínač [1-11] slouží jako vypínač.

Poloha spínače „0“

Zásuvka pro připojení nářadí [1-4] je bez proudu, mobilní vysavač je vypnutý.

Poloha spínače „MAN“

Zásuvka pro připojení nářadí [1-4] je pod proudem, mobilní vysavač se spustí.

Poloha spínače „AUTO“

Zásuvka pro připojení nářadí [1-4] je pod proudem, mobilní vysavač se spustí při zapnutí připojeného elektrického nářadí (viz 7.2) nebo pneumatického nářadí (viz 7.3).

7 Nastavení

7.1 Nastavení průměru hadice

- ▶ Nastavení průměru hadice [1-9] nastavte podle vnitřního průměru připojené sací hadice.

- ⓘ Tak bude zajištěno správné měření rychlosti vzduchu v odsávací hadici (viz kapitulu 7.10).

7.2 Připojení elektrického nářadí



VAROVÁNÍ

Nebezpečí poranění

- ▶ Dodržujte maximální příkon zásuvky zařízení (viz kapitola Technické údaje).
- ▶ Vypněte elektrické nářadí.
- ▶ Zapojte elektrické nářadí do zásuvky zařízení [1-4].

7.3 Připojení pneumatického nářadí



VAROVÁNÍ

Nebezpečí poranění

- ▶ Vypněte pneumatické nářadí.

Automatické zapínání pneumatického nářadí na mobilních vysavačích

se spínacím pneumatickým modulem v zásuvném místě pro modul [1-3].

7.4 Regulace síly sání

- ▶ na otočném knoflíku [1-10].

7.5 Odsávací objímka

Funkce obtoku odsávací objímky zabraňuje přisátí brusek a podlahových hubic k hladkým povrchům.

Otevřít

- ▶ Nastavovací kroužek otočte do polohy „OPEN“.

Zavřít

- ▶ Nastavovací kroužek otočte do polohy „CLOSE“.

7.6 Zajištění brzdy

Pomocí černé brzdové páčky [1-15] zabráníte rozjetí mobilního vysavače. Za tímto účelem mobilní vysavač vepředu mírně nazdvihněte a černou brzdovou páčku zatlačte dolů, až zaskočí. Pro uvolnění stiskněte zelenou páčku [1-14].

7.7 Teplotní pojistka

Aby nedošlo k přehřátí, teplotní pojistka vypne mobilní vysavač před dosažením kritické teploty.

- ▶ Vypněte mobilní vysavač a nechte ho cca 5 minut vychladnout.
- ⓘ Pokud mobilní vysavač potom nelze znovu zapnout, obraťte se na autorizovaný servis.

7.8 Výměna filtračního sáčku (SC FIS-CT 26/36/48)

Vyjmutí filtračního sáčku [4]

- ▶ Otevřete uzavírací spony [2-2] a sejměte horní část zařízení [2-1].
- ▶ Vyjměte filtrační vak.
- ▶ Použitý filtrační vak zlikvidujte v souladu se zákonnými předpisy.
- ▶ Vyprázdněte nádobu na nečistoty [2-3].

Nasazení filtračního vaku [5]

- ▶ Založte nový filtrační vak (SC FIS-CT 26/36/48) (obrázek [4]). **Důležité:** Objímku filtračního vaku silně přitlačte na tvarovku sacího otvoru.
- ▶ Nasadte horní část [2-1] a zavřete uzavírací spony [2-2].

- ⓘ Dbejte na to, aby nedošlo k přiskřípnutí filtračního vaku mezi horní a dolní částí.

7.9 Výměna odpadního vaku (pouze varianty s funkcí AutoClean)

Vyjmutí odpadního vaku [6]

- ▶ Uzavřete sací otvor [1-2] krytkou [1-1].
- ▶ Otevřete uzavírací svorky [2-2] a odeberte horní část [2-1].
- ▶ Odpadní vak uzavřete.
- ▶ Vyjměte odpadní vak.
- ▶ Použitý odpadní vak zlikvidujte v souladu se zákonnými předpisy.
- ▶ Vyprázdněte nádobu na nečistoty [2-3].

Nasazení odpadního vaku [7]

- ▶ Nasadte nový odpadní vak (ENS-CT26/36/48) na vstupní hrdlo nádoby a zajistěte ho.
- Důležité:** Postranní otvory odpadního vaku musí být mimo odpadní nádobu. Dbejte na to, aby pojistka zaskočila.
- ▶ Vložte odpadní vak přes okraj nádoby.

 Dbejte na to, aby kontakty [10-2] zůstaly volné.

- ▶ Nasadte horní část [2-1] a zavřete uzavírací spony [2-2].

7.10 Kontrola objemu proudění

Jestliže rychlost proudění vzduchu v sací hadici klesne pod 20 m/s, zazní z bezpečnostních důvodů výstražný akustický signál (u třídy prachu M).

- ⓘ Tabulka na vysavači obsahuje vysvětlení této souvislosti pro minimální potřebný objem odsávání u příslušného průměru hadice. Při poklesu příslušného objemu odsávání zazní výstražný signál.*

 max. Ø	\dot{V}_{min}
21 mm	25 m ³ /h
27 mm	41 m ³ /h
32 mm	58 m ³ /h
36 mm	73 m ³ /h
42 mm	100 m ³ /h
50 mm	141 m ³ /h

10041610

* Pouze u verzí EU CT AC

Možné příčiny	Odstranění
Regulace síly sání [1-10] je nastavená na příliš nízkou hodnotu.	Nastavte regulaci síly sání na vyšší hodnotu (viz kapitolu 7.4).
Otočný knoflík [1-9] není nastavený na průměr připojené hadice.	Nastavte správný průměr hadice (viz kapitolu 7.1).
Sací hadice je ucpaná nebo zalomená.	Odstraňte ucpání nebo zalomení.
Plný filtrační vak.	Nasadte nový filtrační vak (viz kapitolu 7.7).
Hlavní filtr je znečištěný.	Vyměňte hlavní filtr (viz kapitolu 9.1). POUZE AUTOClean: Vyčistěte hlavní filtr (viz kapitolu 8.2).
Chybná funkce kontrolní elektroniky.	Nechte odstranit zákaznickým servisem Festool.
Mokrý sání.	Není ohrožená bezpečná funkce, nejsou nutná žádná opatření.
POUZE CTM 36 E AC-LHS mit PLANEX LHS 2 225: Pro práce, které vyžadují nízký sací výkon (např. na měkkém povrchu).	Aktivujte funkci by-pass na speciální sací objímce [1A].

8 Práce

8.1 Manipulace

Úložný rám na hadici: Po skončení práce můžete sací hadici vést otvorem [8-2] a uložit ji do úložného rámu.

Uložení Systaineru SysDoc: Na odkládací ploše lze pomocí čtyř zástrček nebo T-Loc [8-1] upevnit Systainer.

8.2 AutoClean – čištění hlavního filtru (pouze varianty s funkcí AutoClean)

 **Pouze ve spojení s odpadním vakem** (splnění třídy prachu „M“). Ne při mokřím sání!

Automatické čištění

Na otočném knoflíku [1-8] aktivujte funkci AutoClean nebo nastavte frekvenci (v závislosti na variantě mobilního vysavače).

Manuální čištění

Spínač zařízení [1-11] nastavte na symbol **AC**.

Manuální kompletní vyčištění

- ▶ Dlaní nebo posuvným uzávěrem CT-VS na 2 sekundy uzavřete otvor hubice nebo sací hadice.
- ▶ Spínač zařízení [1-11] nastavte na symbol **AC**.

8.3 Specifika CTM 36 E AC- LHS

Abyste mohli mobilní vysavač používat v kombinaci s nářadím **PLANEX**:

- ▶ Použijte sací hadici odolnou proti zlomení D 36 mm x 3,5 m AS.
- ▶ Pro připojení **PLANEX** použijte speciální sací objímku.
- ▶ Mezi sací otvor [1-2] a sací hadici nasadte posuvný uzávěr CT-VS.
- ▶ Namontujte držák nářadí.
- ▶ **Používejte jen s odpadním vakem!**

8.4 Vysávání a odsávání suchých materiálů



UPOZORNĚNÍ

Zdraví škodlivý prach

Poškození dýchacích cest

- ▶ Při odsávání zdraví škodlivých látek použijte filtrační nebo odpadní vak!
- ▶ Zařízení používejte pouze s funkční kontrolou objemu proudění.

Při odsávání prachu u běžícího elektrického nářadí **dodržujte následující:**

Pokud je použitý vzduch odváděn zpět do místnosti, musí být v místnosti dostatečná **míra výměny vzduchu L**. Aby byly dodrženy přípustné mezní hodnoty, smí objem proudění zpět odváděného vzduchu činit maximálně 50 % objemu proudění čerstvého vzduchu (objem prostoru V_R x míra výměny vzduchu L_w). Kromě toho dodržujte místní předpisy.

Upozornění: Vlhký hlavní filtr se při odsávání suchých látek rychleji zanáší. Z tohoto důvodu by se měl hlavní filtr před vysáváním prachu vysušit nebo vyměnit za suchý.

8.5 Vysávání mokrých materiálů / kapalin



Odstraňte filtrační nebo odpadní vak!
Použijte speciální filtr pro mokré vysávání (NF-CT).

Po dosažení maximální výšky naplnění se vysávání automaticky přeruší.

Je třeba zajistit, aby zařízení (hlavní filtr, sací hadice, nádoba atd.) po mokrém sání dostatečně uschnulo.



UPOZORNĚNÍ

Zdraví škodlivý prach

Poškození dýchacích cest

- ▶ Po mokrém sání vyjměte filtr pro mokré vysávání a vyměňte ho za hlavní filtr na suchý materiál.



UPOZORNĚNÍ

Unikající pěna a kapaliny

- ▶ Zařízení okamžitě vypněte a vyprázdněte.

8.6 Po práci

- ▶ **Pouze varianty s AutoClean:** Automaticky nebo manuálně vyčistěte hlavní filtr (viz kapitola 8.2).
- ▶ Vypněte mobilní vysavač a vytáhněte síťovou zástrčku ze zásuvky.
- ▶ Naviňte přívodní kabel.
- ▶ Vyprázdněte odpadní nádobu.
- ▶ Uzavřete odsávací otvor [1-2] uzávěrem [1-1].



VAROVÁNÍ

Zdraví škodlivý prach

Poškození dýchacích cest

- ▶ Dříve než mobilní vysavač i veškeré příslušenství přemístíte ze znečištěné oblasti, důkladně je vyčistěte vysátím a vytřením (zevnitř i zvenku).
- ▶ Části, které nelze zcela vyčistit, je nutné před transportem vzduchotěsně uzavřít do plastového pytle.
- ▶ Používejte respirátor!



Toto zařízení uchovávejte jen ve vnitřních prostorech.

- ▶ Mobilní vysavač uložte v suché místnosti tak, aby nemohlo dojít k neoprávněnému použití.

9 Údržba a ošetřování



VAROVÁNÍ

Nebezpečí poranění elektrickým proudem

- ▶ Před jakýmkoli pracemi údržby a opravami vytáhněte vždy síťovou zástrčku ze zásuvky!
- ▶ Všechny práce údržby a opravy, které vyžadují otevření krytu motoru, smí provádět pouze autorizovaný zákaznický servis.



Servis a opravy smí provádět pouze výrobce nebo servisní dílny; nejbližší adresu najdete na: www.festool.com/service

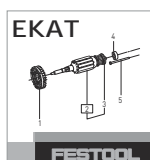

Používejte jen originální náhradní díly Festool!
Obj. č. na: www.festool.com/service

Poškozené ochranné prvky a díly musejí být odborně opraveny nebo vyměněny kvalifikovaným servisem, pokud není v návodu k použití uvedeno jinak.

Dodržujte následující pokyny:

- Minimálně jednou ročně by měl výrobce nebo instruovaná osoba provést technickou kontrolu ohledně prachu (např. zda není poškozený filtr, kontrolu těsnosti zařízení a funkce kontrolních prvků).
- To, co nelze vyčistit, se musí zlikvidovat. K tomu používejte nepropustné pytle. Dodržujte platné podmínky pro likvidaci!
- Pokud provádí údržbu uživatel, musí zařízení rozebírat, čistit a provádět jeho údržbu tak, pokud je to možné, aniž by přitom vzniklo nebezpečí pro personál provádějící údržbu či jiné osoby. K vhodným bezpečnostním opatřením patří: dekontaminace před rozebíráním, preventivní zajištění místního filtrovaného nuceného odvětrávání tam, kde se zařízení rozebírá, čištění místa údržby a vhodné osobní ochranné pomůcky.

9.1 Výměna hlavního filtru

OZNÁMENÍ

Poškození motoru

- ▶ Nikdy nevysávejte bez nasazeného hlavního filtru, protože by se mohl poškodit motor.
- ▶ Otevřete uzavírací spony **[2-2]** a sejměte horní část zařízení **[2-1]**.
- ▶ Otočte horní část zařízení tak, aby hlavní filtr směřoval nahoru (obrázek **[9]**).
- ▶ Překlopte páčku **[9-3]** a sejměte držák **[9-2]**.
- ▶ Odstraňte starý hlavní filtr **[9-1]** a vyměňte ho za nový.
- ▶ Odstraňte nečistoty z těsnících ploch a míst, která jsou za nimi.
- ▶ Starý hlavní filtr zlikvidujte v souladu se zákonnými předpisy.
- ▶ Nasadte držák **[9-2]** a překlopte páčku **[9-3]** tak, aby zaskočila.
- ▶ Nasadte horní část zařízení **[2-1]** a zavřete uzavírací spony **[2-2]**.

9.2 Vyprázdnění nádoby na nečistoty

Po sejmutí horní části lze nádobu na nečistoty **[2-3]** vyprázdnit.

- ▶ Po vysávání kapalin pravidelně vyčistěte čidla výšky naplnění **[10-1]** měkkým hadrem a zkontrolujte, zda nejsou poškozená.

10 Příslušenství

Objednací čísla příslušenství a filtrů najdete v katalogu Festool nebo na internetu na „www.festool.com“.

10.1 Moduly

Pro rozšíření mobilního vysavače jsou v sortimentu příslušenství k dispozici následující moduly, které může autorizovaný zákaznický servis zabudovat do zásuvného místa pro modul **[1-3]**:

- spínací pneumatický modul,
- modul síťové zásuvky s permanentním napájením,
- modul síťové zásuvky s automatickým zapínáním,
- modul pro energetické/odsávací hnízdo (EAA) pro použití automatického zapínání na EAA,
- dálkové ovládání CT-F I/M-Set.

Další informace o modulech najdete na internetu na „www.festool.com“.

11 Životní prostředí



Nářadí nevyhazujte do domovního odpadu! Nářadí, příslušenství a obaly odevzdejte k ekologické recyklaci. Dodržujte platné vnitrostátní předpisy.

Podle evropské směrnice o odpadních elektrických a elektronických zařízeních a provádění v národním právu se musí staré elektrické nářadí shromažďovat odděleně a odevzdat k ekologické recyklaci.

Informace o sběrných místech pro řádnou likvidaci najdete na www.festool.cz/recycling.

Informace k REACH: www.festool.cz/reach

Spis treści

1	Uwagi dotyczące bezpieczeństwa.....	110	6	Rozruch.....	112
2	Symbole.....	111	7	Ustawienia.....	113
3	Elementy urządzenia.....	111	8	Praca.....	115
4	Dane techniczne.....	112	9	Konserwacja i utrzymanie w czystości...	116
5	Użycie zgodne z przeznaczeniem.....	112	10	Wyposażenie.....	117
			11	Środowisko.....	117

1 Uwagi dotyczące bezpieczeństwa

OSTRZEŻENIE! Należy przeczytać wszystkie zalecenia bezpieczeństwa pracy i instrukcje. Nieprzestrzeganie wskazówek i instrukcji dotyczących bezpieczeństwa może doprowadzić do porażenia prądem, pożaru i/ lub powstania ciężkich obrażeń ciała.

Wszystkie wskazówki i instrukcje dotyczące bezpieczeństwa należy zachować do wykorzystania w przyszłości.

- Z urządzenia nie mogą korzystać osoby (w tym dzieci) o ograniczonych zdolnościach fizycznych, motorycznych lub umysłowych lub niewystarczającym doświadczeniu i wiedzy. Należy pilnować **dzieci**, aby nie bawiły się urządzeniem.



- **OSTRZEŻENIE!** Urządzenie może zawierać pył szkodliwy dla zdrowia. Konserwację, opróżnianie i wymianę filtrów należy zlecać wyłącznie autoryzowanym specjalistom dysponującym odpowiednim wyposażeniem ochronnym.
- Eksploatacja dozwolona tylko z zainstalowanym systemem filtrowania!
- Używać wyłącznie przy zastosowaniu odpowiedniego wyposażenia ochronnego!
- Używać tylko po stwierdzeniu sprawności na podstawie kontroli wzrokowej, w suchym otoczeniu, zgodnie z instrukcją!

OSTRZEŻENIE! W przypadku odsysania pyłów przekraczających wartości graniczne lub w przypadku dużej ilości pyłów drewna dębowego i bukowego odsysać tylko jedno źródło pyłu (narzędzie elektryczne lub pneumatyczne).

– **Ryzyko wybuchu i pożaru! Nie odsysać:**

- iskier, żarzących się części lub gorących pyłów;
- substancji palnych lub wybuchowych (np. magnezu, aluminium, benzyny, rozcieńczalników – za wyjątkiem drewna);
- substancji o agresywnych właściwościach (np. kwasów, zasad, rozpuszczalników);
- wchodzących w reakcje chemiczne substancji, które prowadzą do wydzielania ciepła, kwasów/zasad, gazów itp. (np. wchodzących w reakcje materiałów 2K, aluminium i wody).



- Przestrzegać obowiązujących na terenie danego kraju przepisów bezpieczeństwa i stosować się do zaleceń producenta obrabianego materiału!
- Gniazdo wtykowe na urządzeniu może być używane tylko zgodnie z przeznaczeniem!
- Regularnie sprawdzać wtyczkę oraz kabel, aby uniknąć zagrożenia. W razie uszkodzenia zlecić ich wymianę w autoryzowanym warsztacie serwisowym.
- Nie podnosić ani nie transportować za pomocą haków lub dźwignic!
- Urządzenie to nie może być używane przez osoby, które są wrażliwe na porażenie prądem elektrycznym (np. **osoby z rozrusznikiem serca**), ponieważ nie można wykluczyć statycznego naładowania urządzenia.
- Należy stosować wyłącznie oryginalny wąż ssący firmy Festool.
- **Uwzględnić środowisko pracy i uważać na siebie i innych podczas transportu lub podczas pracy urządzeniem.**
Pozwoli to uniknąć np. ryzyka potknięcia o wąż ssący lub przewód zasilający.
- **Foliowe opakowanie trzymać z dala od dzieci.**
Istnieje ryzyko potknięcia.

2 Symbole

Symbol	Znaczenie
	Ostrzeżenie przed ogólnym zagrożeniem
	Ostrzeżenie przed porażeniem prądem
	Przeczytać instrukcję obsługi i wskazówki dot. bezpieczeństwa!
	Należy stosować ochronę dróg oddechowych!
	Zalecenie, wskazówka
►	Instrukcja postępowania
	Ostrzeżenie! Urządzenie może zawierać pył szkodliwy dla zdrowia!
	Nie wyrzucać z odpadami z gospodarstwa domowego.

3 Elementy urządzenia

[1-1]	Korek
[1-2]	Otwór wlotowy
[1-3]	Gniazdo modułu (moduł zasilania w sprężone powietrze) przy CTM 36 E LE, CTM 36 E LE AC, CTM 48 E LE, CTM 48 E LE AC)
[1-4]	Gniazdo wtykowe urządzenia
[1-5]	Schówek na wąż
[1-6]	Uchwyt
[1-7]	SysDoc
[1-8]	Automatyczne oczyszczanie (tylko warianty z funkcją AutoClean)
[1-9]	Ustawianie średnicy przewodu giętkiego
[1-10]	Regulacja siły ssania
[1-11]	Włącznik urządzenia
[1-12]	Klamra zamykająca
[1-13]	Pojemnik na zanieczyszczenia
[1-15]	Hamulec

Podane rysunki znajdują się w załączniku instrukcji obsługi.

4 Dane techniczne

Odkurzacze mobilne		
Pobór mocy		350 - 1200 W
Maks. moc przyłączeniowa gniazda wtykowego urządzenia	EU CH, DK GB 230 V/ 110 V	2400 W 1100 W 1800 W/ 500 W
Maks. natężenie przepływu (powietrze), odkurzacz/turbina		130 m ³ /h / 234 m ³ /h
Maks. podciśnienie, turbina		24000 Pa
Powierzchnia filtracyjna		6318 cm ²
Wąż ssący (w zależności od wariantu odkurzacza mobilnego)		D27/32x3,5m-AS/CTR D36x3,5-AS/KS/B/LHS 225 D36/32x3,5m-AS/R
Długość przewodu zasilającego		7,5 m
Poziom ciśnienia akustycznego zgodnie z EN 60704-2-1 / nieoznaczoność K		71 dB(A)/ 3 dB
Stopień ochrony		IP X4
Pojemność zbiornika	CT 26	26 l
	CT 36	36 l
	CT 48	48 l
Wymiary dł. x szer. x wys.	CT 26	630 x 365 x 540 mm
	CT 36	630 x 365 x 596 mm
	CT 48	740 x 406 x 1005 mm
Ciężar	CT 26 / CT 26 AC	13,9 kg/14,7 kg
	CT 36 / CT 36 AC	14,4 kg/15,2 kg
	CT 48 / CT 48 AC	18,8 kg/19,6 kg

5 Użycie zgodne z przeznaczeniem

Odkurzacz mobilny nadaje się do

- zasysania i odsysania pyłów o wielkości do 0,1 mg/m³ zgodnie z kategorią 'M', w tym również pyłów drzewnych i lakierniczych,
- odsysania wody,
- eksploatacji przy zwiększonym obciążeniu w warunkach przemysłowych, zgodnie z normą IEC/EN 60335-2-69.



W przypadku eksploatacji niezgodnej z przeznaczeniem odpowiedzialność ponosi użytkownik.

6 Rozruch



OSTRZEŻENIE

Niedozwolone napięcie lub częstotliwość! Niebezpieczeństwo wypadku

- ▶ Przestrzegać informacji podanych na tabliczce znamionowej.
- ▶ Przestrzegać specjalnych przepisów, obowiązujących na danym obszarze administracyjnym.

6.1 Pierwsze uruchomienie

- ▶ Otworzyć klamry zamykające **[2-2]** i zdjęć górną część urządzenia **[2-1]**.

- ▶ Elementy wyposażenia należy wyjąć z pojemnika na zanieczyszczenia [2-3] i opakowania!
- ▶ Włożyć worek filtracyjny lub jednorazowy worek foliowy do zbiornika na zanieczyszczenia (patrz rozdział 7.8 i 7.9).
- ▶ Nałożyć górną część [2-1] i zamknąć klamry zamykające [2-2].
- ▶ Zamontować uchwyt do nawijania przewodu z tyłu odkurzacza mobilnego (patrz rysunek [3]).
- ▶ Podłączyć wąż ssący do urządzenia.

6.2 Włączanie/ wyłączenie

- ▶ Wetknąć wtyczkę przewodu zasilającego do uziemionego gniazda wtykowego.



OSTRZEŻENIE

Niebezpieczeństwo zranienia przez niekontrolowane uruchomienie narzędzi

- ▶ Przed przekręceniem przetącnika na pozycję "AUTO" lub "MAN" należy zwrócić uwagę na to, aby podłączone narzędzie było wyłączone.

Przetącnik [1-11] służy jako włącznik/wyłącznik.

Pozycja przetącnika '0'

Gniazdo wtykowe urządzenia [1-4] jest pozbawione prądu, odkurzacze mobilny jest wyłączony.

Pozycja przetącnika 'MAN' (tryb ręczny)

Gniazdo wtykowe urządzenia [1-4] przewodzi prąd, odkurzacze mobilny uruchamia się.

Pozycja przetącnika 'Auto' (tryb automatyczny)

Gniazdo wtykowe urządzenia [1-4] przewodzi prąd, odkurzacze mobilny uruchamia się przy włączeniu podłączonego narzędzia elektrycznego (patrz 7.2) lub narzędzia pneumatycznego (patrz 7.3).

7 Ustawienia

7.1 Ustawianie średnicy przewodu giętkiego

- ▶ Ustawić układ ustawiania średnicy przewodu giętkiego [1-9] na średnicę wewnętrzną podłączonego węża ssącego.

 Dzięki temu prędkość przepływu powietrza w węży ssącym mierzona jest prawidłowo (patrz rozdział 7.10).

7.2 Podłączanie elektronarzędzia



OSTRZEŻENIE

Niebezpieczeństwo zranienia

- ▶ Należy przestrzegać maksymalnej mocy przyłączonej w gnieździe wtykowym urządzenia (patrz rozdział Dane techniczne).
- ▶ Wyłączyć elektronarzędzie.
- ▶ Podłączyć elektronarzędzie do gniazda wtykowego urządzenia [1-4].

7.3 Podłączanie narzędzia pneumatycznego



OSTRZEŻENIE

Niebezpieczeństwo zranienia

- ▶ Wyłączyć narzędzie pneumatyczne.

Automatyka włączania narzędzi pneumatycznych z odkurzacami mobilnymi

z modułem zasilania w sprężone powietrze w gnieździe modułu [1-3].

7.4 Regulacja siły ssania

- ▶ za pomocą pokrętła [1-10].

7.5 Mufa ssąca

Funkcja obejściowa mufy ssącej zapobiega przysysaniu szlifierek i ssawek podłogowych do gładkich powierzchni.

Otwarcie

- ▶ Przekręcić pierścień nastawczy na pozycję „OPEN” (OTWARCIE).

Zamknięcie

- ▶ Przekręcić pierścień nastawczy na pozycję „CLOSE” (ZAMKNIĘCIE).

7.6 Unieruchamianie hamulcem

Przełożenie czarnej dźwigni hamulcowej [1-15] zapobiega stoczeniu się odkurzacza mobilnego. W tym celu odkurzacze należy lekko unieść z przodu i docisnąć czarną dźwignię hamulca w dół do zatrzaśnięcia. W celu zwolnienia nacisnąć zieloną dźwignię [1-14].

7.7 Zabezpieczenie przed nadmiernym wzrostem temperatury

Dla ochrony przed przegrzaniem zabezpieczenie przed nadmiernym wzrostem temperatury wyłącza odkurzacze mobilny przed osiągnięciem krytycznej temperatury.

- ▶ Wyłączyć odkurzacze mobilny i poczekać ok. 5 minut na ostygnięcie.

- i** Jeśli potem odkurzacza mobilnego nie można ponownie włączyć, należy udać się do jednego z warsztatów serwisowych firmy Festool.

7.8 Wymiana (SC FIS-CT 26/36/48) worka filtrującego

Wymowanie worka filtrującego [4]

- ▶ Otworzyć klamry zamykające [2-2] i zdjąć górną część urządzenia [2-1].
- ▶ Wyjąć worek filtrujący.
- ▶ Usunąć zużyty worek filtrujący zgodnie z przepisami.
- ▶ Oczyszczyć pojemnik na zanieczyszczenia [2-3].

Zakładanie worka filtrującego [5]

- ▶ Włożyć nowy worek filtrujący (SC FIS-CT 26/36/48) (rysunek [4]). **Ważna informacja:** Mocno wcisnąć złączkę worka filtrującego na króciec wlotowy.
 - ▶ Nałożyć górną część [2-1] i zamknąć klamry zamykające [2-2].
- i** Należy zwrócić uwagę na to, aby worek filtrujący nie został zakleszczony pomiędzy częścią górną i dolną.

7.9 Wymiana jednorazowego worka foliowego (tylko w wariantach z funkcją AutoClean)

Wymowanie worka jednorazowego [6]

- ▶ Zamknąć otwór ssący [1-2] korkiem [1-1].
- ▶ Otworzyć klamry zamykające [2-2] i zdjąć górną część urządzenia [2-1].
- ▶ Zamknąć worek jednorazowy.
- ▶ Wyjąć worek jednorazowy.
- ▶ Usunąć zużyty worek jednorazowy zgodnie z przepisami.
- ▶ Oczyszczyć pojemnik na zanieczyszczenia [2-3].

Zakładanie worka jednorazowego [7]

- ▶ Włożyć nowy worek jednorazowy (ENS-CT26/36/48) do króćca wlotu pojemnika i zablokować go.
- Ważne:** Boczne otwory worka jednorazowego muszą znajdować się wewnątrz pojemnika na zanieczyszczenia. Zwracać uwagę na to, aby blokada została zatrzaśnięta.
- ▶ Wyłożyć worek jednorazowy poza obrzeże pojemnika.

 Zwracać uwagę na to, aby styki [10-2] były odkryte.

- ▶ Nałożyć górną część [2-1] i zamknąć klamry zamykające [2-2].

7.10 Monitorowanie objętościowego strumienia powietrza

Jeśli prędkość powietrza w wężu ssącym spadnie poniżej 20 m/s, ze względów bezpieczeństwa rozlegnie się dźwiękowy sygnał ostrzegawczy (w przypadku pyłów kategorii M).

- i** Tabela na odkurzaczu mobilnym wyjaśnia tę zależność w odniesieniu do minimalnej wymaganej wydajności ssania przy danej średnicy węża. Jeśli podana moc nie jest osiągnięta, rozlega się sygnał ostrzegawczy.*

 max. Ø	\dot{V} min
21 mm	25 m ³ /h
27 mm	41 m ³ /h
32 mm	58 m ³ /h
36 mm	73 m ³ /h
42 mm	100 m ³ /h
50 mm	141 m ³ /h

10041610

* dotyczy tylko CT AC w wersjach dostępnych w UE

Możliwe przyczyny	Usuwanie przyczyny
Regulacja siły ssania [1-10] ustawiona na zbyt małą wartość.	Ustawić regulację siły ssania na wyższą wartość (patrz rozdział 7.4).
Pokrętło [1-9] nie zostało ustawione na średnicę podłączonego przewodu giętkiego.	Ustawić prawidłową średnicę węża (patrz rozdział 7.1).
Zatkanie lub załamanie węża ssącego.	Usunąć zatkanie lub załamanie.
Worek filtrujący pełny.	Włożyć nowy worek filtrujący (patrz rozdział 7.7).
Zanieczyszczony filtr główny.	Wymienić filtr główny (patrz rozdział 9.1). TYLKO AUTOclean: Wyczyścić filtr główny (patrz rozdział 8.2).

Możliwe przyczyny	Usuwanie przyczyny
Wadliwe działanie elektroniki monitorującej.	Zlecić usunięcie w autoryzowanym warsztacie serwisowym firmy Festool.
Odsysanie na mokro.	Bezpieczeństwo działania nie jest ograniczone, nie są wymagane żadne czynności.
TYLKO CTM 36 E AC-LHS mit PLANEX LHS 2 225: Przy pracach, które wymagają mniejszej mocy ssania (np. na miękkich powierzchniach).	Aktywować funkcję Bypass na specjalnej mufie ssącej [1A] .

8 Praca

8.1 Obsługa

Schówek na wąż: po pracy wąż ssący można wprowadzić przez otwór **[8-2]** i odłożyć do schowka na wąż.

Miejsce na zamocowanie Systainera SysDoc: na powierzchni do odkładania narzędzi można **[8-1]** zamocować Systainer za pomocą czterech zasuw lub za pomocą T-Loc.

8.2 AutoClean - oczyszczanie filtra głównego (tylko w wariantach z funkcją AutoClean)

 **Tylko w połączeniu z jednorazowym workiem foliowym** (zgodnie z kategorią 'M'). Nie stosować przy odsysaniu na mokro!

Automatyczne oczyszczanie

Pokrętkiem **[1-8]** aktywować funkcję AutoClean lub ustawić częstotliwość (w zależności od wariantu odkurzacza mobilnego).

Czyszczenie manualne

Przekręcić wyłącznik urządzenia **[1-11]** na symbol **AC**.

Pełne czyszczenie ręczne

- ▶ Zakryć ręką lub przy użyciu zasuwki zamykającej CT-VS otwór dyszy lub przewodu ssawnego na 2 sekundy.
- ▶ Przekręcić wyłącznik urządzenia **[1-11]** na symbol **AC**.

8.3 Cechy szczególne CTM 36 E AC- LHS

Aby umożliwić używanie odkurzacza mobilnego z modułem **PLANEX**:

- ▶ Zastosować wąż ssący D 36 mm x 3,5 m AS.
- ▶ Do podłączenia modułu **PLANEX** należy zastosować załączoną, specjalną mufę ssącą.
- ▶ Pomiędzy otworem ssącym **[1-2]** oraz węzłem ssącym należy umieścić zasuwę zamykającą CT-VS.
- ▶ Zamontować uchwyt narzędziowy.
- ▶ **Używać tylko z workiem jednorazowym!**

8.4 Odsysanie substancji suchych



OSTROŻNIE

Pyły szkodliwe dla zdrowia

Porażenia dróg oddechowych

- ▶ Przy odsysaniu pyłów szkodliwych dla zdrowia należy stosować worek filtrujący lub jednorazowy!
- ▶ Urządzenie należy używać wyłącznie z funkcjonującą kontrolą natężenia przepływu.

Przy odsysaniu pyłów powstających w wyniku pracy elektronarzędzi należy przestrzegać następujących zaleceń:

Jeśli powietrze wylotowe odprowadzane jest z powrotem do pomieszczenia, w pomieszczeniu musi występować wystarczająca **ilość wymian powietrza L**. W celu zachowania wymaganych wartości granicznych, strumień objętościowy odprowadzany z powrotem do pomieszczenia może wynosić maksymalnie 50% strumienia objętościowego powietrza świeżego (objętość pomieszczenia V_R x ilość wymian powietrza L_W). Ponadto należy przestrzegać przepisów miejscowych.

Należy pamiętać: Wilgotny filtr główny szybko się zatyka, gdy zasysane są suche materiały. Z tego względu filtr główny przed zasysaniem pyłów powinien zostać osuszony lub zastąpiony elementem suchym.

8.5 Odsysanie wilgotnych substancji/cieczy



Usunąć worek filtracyjny lub jednorazowy worek foliowy!

Używać specjalnego filtra do zasysania na mokro (NF-CT).

Przy osiągnięciu maksymalnego poziomu napięcia odsysanie zostaje automatycznie przerwane.

Należy zwrócić uwagę, aby po odsysaniu na mokro urządzenie (filtr główny, wąż ssący, pojemnik itp.) zostało dostatecznie osuszone.



OSTROŻNIE

Pyły szkodliwe dla zdrowia

Porażenia dróg oddechowych

- Po wykonaniu odsysania na mokro usunąć filtr do zasysania na mokro i zastąpić go filtrem głównym do substancji suchych.



OSTROŻNIE

Wydostawanie się piany i cieczy

- Natychmiast wyłączyć i opróżnić urządzenie.

8.6 Po zakończeniu pracy

- **Tylko warianty z funkcją AutoClean:** Oczyszczyć filtr główny automatycznie lub ręcznie (patrz rozdział 8.2).
- Wyłączyć odkurzacz mobilny i wyciągnąć wtyczkę zasilania.
- Zwinąć przewód zasilający.
- Opróżnić zbiornik na zanieczyszczenia.
- Zamknąć otwór ssący [1-2] korkiem [1-1].



OSTRZEŻENIE

Pyły szkodliwe dla zdrowia

Porażenia dróg oddechowych

- Przed usunięciem urządzenia z zanieczyszczonego obszaru należy całkowicie oczyścić odkurzacz mobilny oraz wszystkie elementy wyposażenia (wewnątrz i na zewnątrz) poprzez odkurzenie i wytarcie.
- Części, których nie można całkowicie wyczyścić, muszą być podczas transportu szczelnie zamknięte w plastikowej torbie.
- Stosować maskę ochronną!



Urządzenie należy przechowywać wyłącznie w pomieszczeniach.

- Odstawić odkurzacz mobilny w suchym pomieszczeniu, zabezpieczając go przed użyciem przez osoby nieupoważnione.

9 Konserwacja i utrzymanie w czystości



OSTRZEŻENIE

Niebezpieczeństwo zranienia, porażenie prądem

- Przed przystąpieniem do wykonywania wszystkich prac związanych z konserwacją i czyszczeniem urządzenia należy zawsze wyciągać wtyczkę z gniazda zasilającego!
- Wszelkie prace konserwacyjne i naprawcze, które wymagają otwarcia obudowy silnika, mogą być wykonywane wyłącznie przez autoryzowany warsztat serwisowy.



Obsługa serwisowa i naprawy wyłącznie u producenta lub w warsztatach autoryzowanych: prosimy wybrać najbliższe miejsce spośród adresów zamieszczonych na stronie: www.festool.com/service



Należy stosować wyłącznie oryginalne części zamienne firmy Festool. Nr zamówienia pod: www.festool.com/service

Uszkodzone urządzenia zabezpieczające i elementy zgodnie z przeznaczeniem muszą zostać zreperowane lub wymienione przez zaaprobowany warsztat specjalistyczny, o ile nie ma innych zaleceń w instrukcji obsługi.

Należy przestrzegać następujących zaleceń:

- Co najmniej raz w roku konieczne jest przeprowadzenie kontroli technicznej w związku z zapyleniem (np. pod względem uszkodzenia filtrów, szczelności urządzenia i funkcjonowania urządzeń kontrolnych) przez producenta lub osobę przeszkoloną.
- To, czego nie da się oczyścić, należy zutylizować. Należy do tego celu użyć nieprzepuszczalnych worków. Przestrzegać obowiązujących warunków utylizacji!
- W celu przeprowadzenia konserwacji przez użytkownika urządzenie należy rozłożyć, oczyścić i zakonserwować, na ile jest to wykonalne, bez wywoływania zagrożenia dla osób przeprowadzających konserwację lub

osób trzecich. Odpowiednie środki ostrożności obejmują odkażenie przed rozłożeniem, zapewnienie na miejscu filtrowanego odpowietrzenia wymuszonego, w miejscu, gdzie urządzenie jest rozbierane, oczyszczenie obszaru konserwacji oraz zapewnienie odpowiedniego, osobistego wyposażenia ochronnego.

9.1 Wymienić filtr główny

Zalecenie

Uszkodzenie silnika

- ▶ W żadnym wypadku nie wolno włączać ssania bez zainstalowanego filtra głównego, ponieważ może spowodować to uszkodzenie silnika.
- ▶ Otworzyć klamry zamykające [2-2] i zdjąć górną część urządzenia [2-1].
- ▶ Obrócić górną część urządzenia w taki sposób, aby filtr główny skierowany był ku górze (rysunek [9]).
- ▶ Przetoczyć dźwignię [9-3] i usunąć uchwyt [9-2].
- ▶ Wyjąć zużyty filtr główny [9-1] i zastąpić nowym.
- ▶ Usunąć zanieczyszczenia z powierzchni uszczelniających i ze strefy znajdującej się za nimi.
- ▶ Usunąć zużyty filtr główny zgodnie z obowiązującymi przepisami.
- ▶ Zamontować uchwyt [9-2] i przetoczyć dźwignię [9-3] do zatrzaśnięcia.
- ▶ Nałożyć górną część [2-1] i zamknąć klamry zamykające [2-2].

9.2 Opróżnianie pojemnika na zanieczyszczenia

Po zdjęciu części górnej można opróżnić pojemnik na zanieczyszczenia [2-3].

- ▶ Po odsysaniu cieczy należy zawsze czyścić czujniki poziomu napętnienia [10-1] miękką szmatką i sprawdzać je pod względem uszkodzeń.

10 Wyposażenie

Numery katalogowe akcesoriów i filtrów można znaleźć w katalogu firmy Festool lub w Internecie na stronie "www.festool.com".

10.1 Moduły

W celu rozbudowy odkurzacza mobilnego w ofercie akcesoriów dostępne są następujące moduły, które mogą zostać zamontowane w

gnieździe modułu [1-3] przez warsztat serwisowy:

- moduł zasilania w sprężone powietrze,
- moduł gniazda wtykowego ze stałym dopływem prądu,
- moduł gniazda wtykowego z automatycznym układem włączającym,
- moduł zasilania/odsysania (EAA) do użycia automatycznego układu włączającego w EAA,
- zdalna obsługa, zestaw CT-F I/M.

Dalsze informacje na temat modułów są dostępne w Internecie pod adresem "www.festool.com".

11 Środowisko



Nie wyrzucać urządzenia razem z odpadami domowymi! Urządzenia, wyposażenie i opakowania przekazywać do recyklingu przyjaznego środowisku. Przestrzegać obowiązujących przepisów krajowych.

Zgodnie z europejską dyrektywą dotyczącą zużytych urządzeń elektrycznych i elektronicznych i jej transpozycją do prawa krajowego, zużyte elektronarzędzia podlegają segregacji i recyklingowi w sposób przyjazny środowisku.

Informacje o punktach zbiórki odpadów dla prawidłowej utylizacji można znaleźć na stronie www.festool.pl/recycling.

Informacje o punktach zbiórki odpadów dla prawidłowej utylizacji można znaleźć na stronie www.festool.pl/recycling.

Informacje dotyczące rozporządzenia REACH: www.festool.pl/reach