

de	Originalbetriebsanleitung - Akku-Säbelsäge	8
en	Original Instructions - Cordless reciprocating saw	15
fr	Notice d'utilisation d'origine - Scie-sabre sans fil	22
es	Manual de instrucciones original - Sierra de sable a batería	30
it	Istruzioni per l'uso originali - Sega a gattuccio a batteria	38
nl	Originele bedieningshandleiding - Accu-sabelzaag	45
sv	Originalbruksanvisning - Batteridrivnen tigersåg	52
fi	Alkuperäiset käyttöohjeet - Akkupuukkosaha	58
da	Original brugsanvisning - Akku bajonetsav	65
nb	Original brusanvisning - Batteridrevet bajonettsag	72
pt	Manual de instruções original - Serra tipo sabre de bateria	79
ru	Перевод оригинального руководства по эксплуатации — Аккумуляторная сабельная пила	86
cs	Originální provozní návod - Akumulátorová pila ocaska	94
pl	Oryginalna instrukcja obsługi - Akumulatorowa pilarka szablata	101

RSC 18

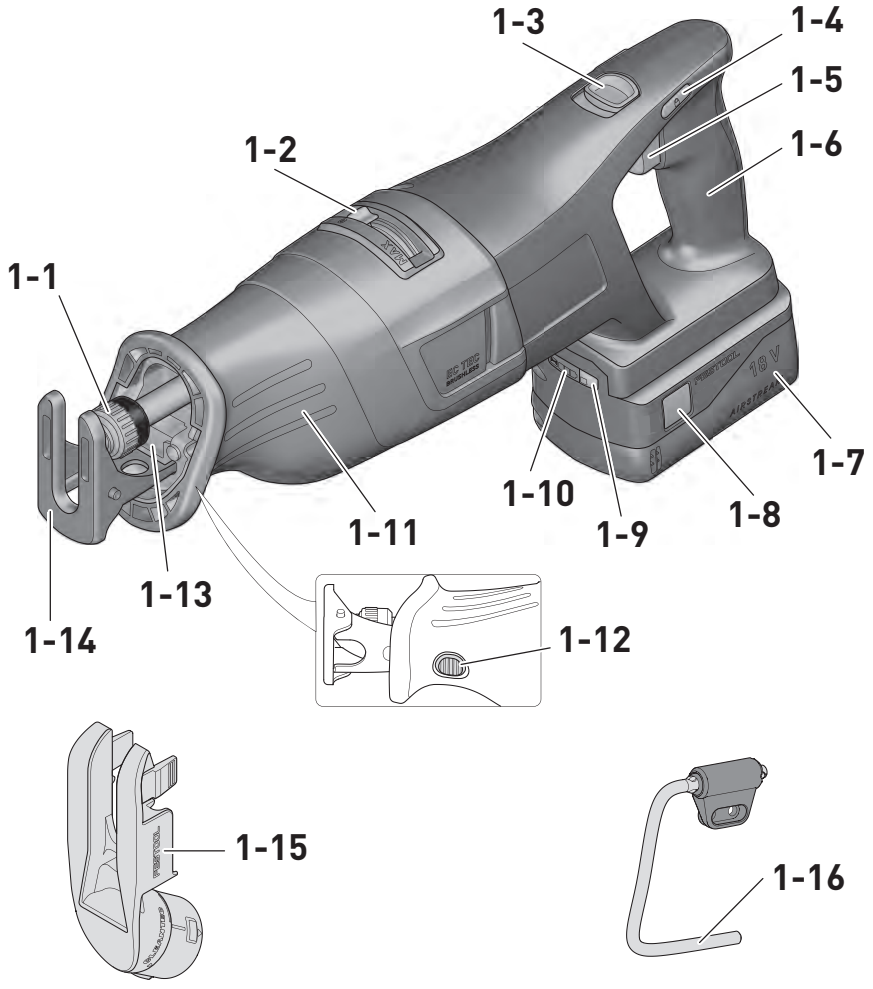

1



2A

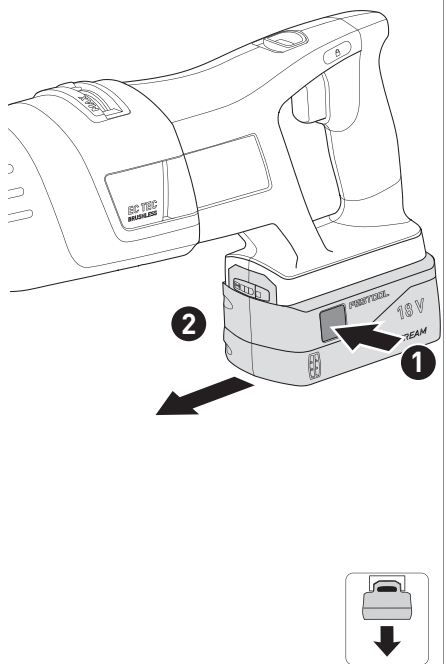

2B

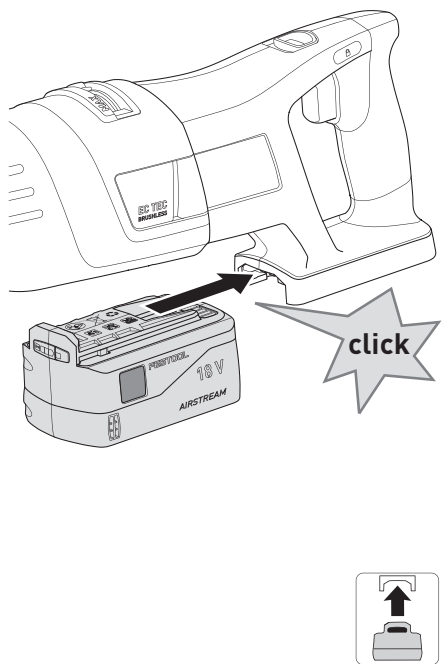

3A

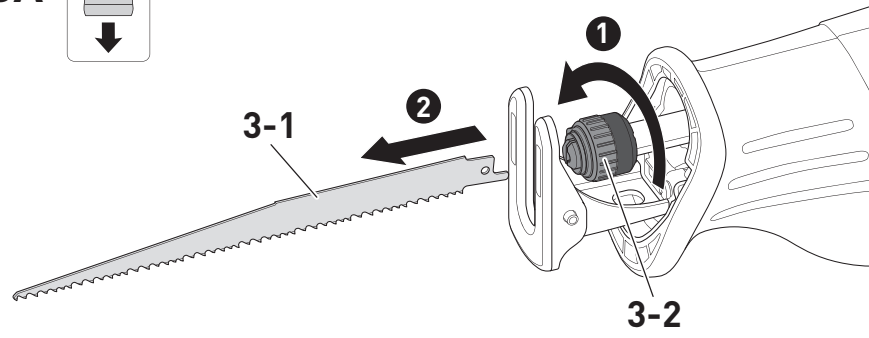

3B

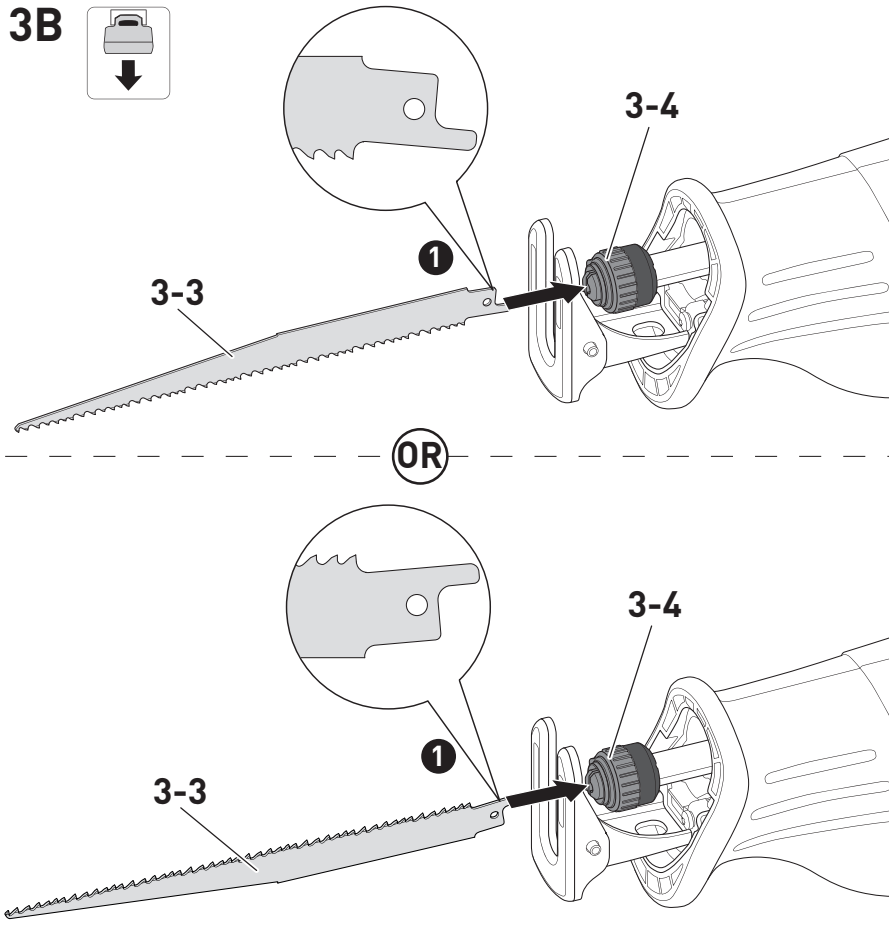

4

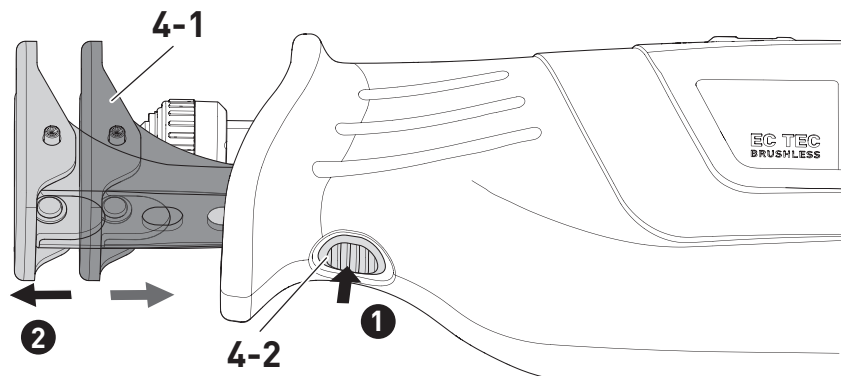

5



click

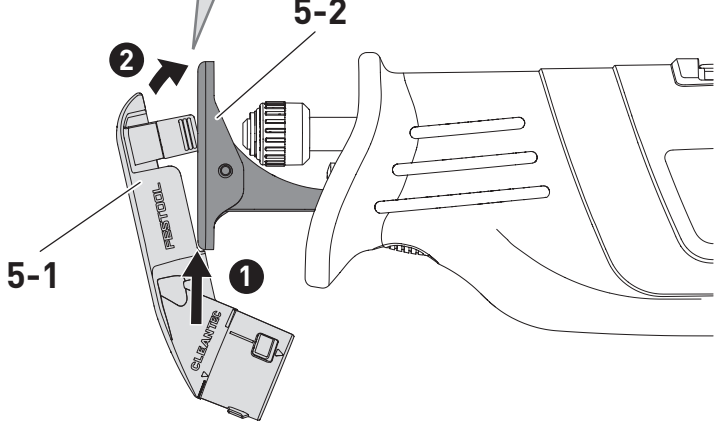

6

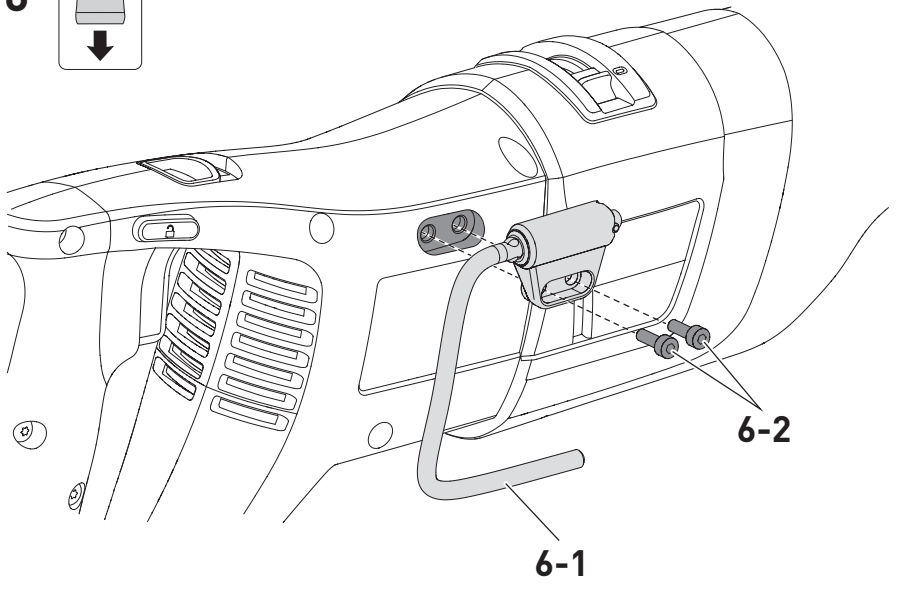

7

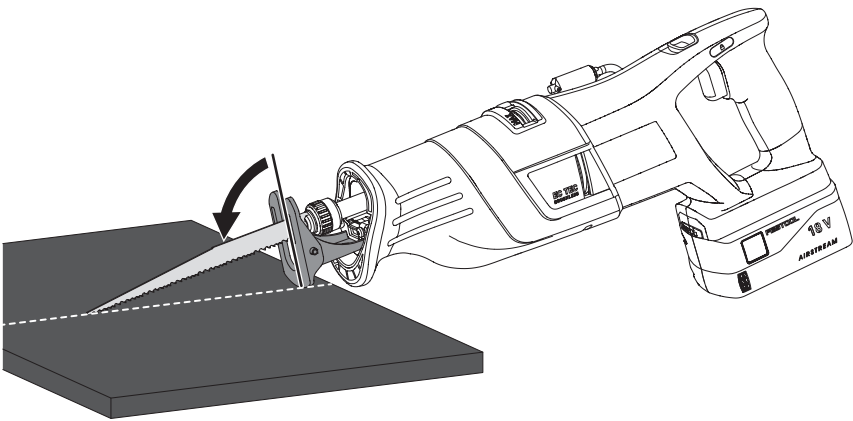

We as the manufacturer declare under our sole responsibility that the product(s) fulfill(s) all the relevant provisions of the following UK Regulations and are manufactured in accordance with the following designated standards:

S.I. 2008/1597	Supply of Machinery (Safety) Regulations 2008
S.I. 2016/1091	Electromagnetic Compatibility Regulations 2016
S.I. 2021/422	Restriction of the Use of Certain Hazardous Substances in Electrical and Electronic Equipment Regulations 2012

BS EN 62841-1:2015
BS EN 62841-2-11:2016 + A1:2020
BS EN IEC 55014-1:2021
BS EN IEC 55014-2:2021
BS EN IEC 63000:2018



Signed on behalf of and in name of
Festool GmbH
Wertstr. 20, 73240 Wendlingen, GERMANY

Place and date of declaration: Wendlingen, 2022-08-24

Markus Stark
Head of Product Development

Denis Drobner
Head of Product Conformity

¹⁾ in the specified serial number range (S-Nr.) from 40000000 - 49999999

Akku-Säbelsäge	Seriennummer *
Cordless reciprocating saw	Serial number *
Scie-sabre sans fil	N° de série *
	(T-Nr.)
RSC 18	10674085

de EU-Konformitätserklärung. Wir erklären in alleiniger Verantwortung, dass dieses Produkt mit allen relevanten Anforderungen folgender EU-Richtlinien übereinstimmt, und folgende Normen oder normative Dokumente zugrunde gelegt wurden:

en EU Declaration of Conformity. We declare under sole responsibility that this product complies with all the relevant requirements in the following EU Directives, and following standards or normative documents were applied:

fr Déclaration de conformité de l'UE. Nous déclarons, sous notre seule responsabilité, que ce produit satisfait à toutes les exigences pertinentes des directives UE suivantes et repose sur les normes ou documents normatifs suivants :

es Declaración UE de conformidad. Declaramos bajo nuestra responsabilidad que este producto cumple todos los requisitos relevantes de las siguientes directivas de la UE y que se han tomado como base las siguientes normas o documentos normativos:

it Dichiarazione di conformità UE. Dichiariamo sotto nostra unica responsabilità che il presente prodotto sia conforme a tutti i requisiti di rilevanza definiti dalle seguenti Direttive UE e che siano stati applicati le seguenti norme o i seguenti documenti normativi:

nl EU-conformiteitsverklaring. Wij verklaren en stellen ons ervoor verantwoordelijk dat dit product volledig voldoet aan alle volgende EU-richtlijnen en volgende normen of normatieve documenten daaraan ten grondslag gelegd werden:

sv EU-försäkran om överensstämmelse. Vi förklarar på eget ansvar att denna produkt uppfyller alla relevanta krav enligt följande EU-direktiv och baseras på följande normer eller normgivande dokument:

fi EU-vaatimustenmukaisuusvakuutus. Vakuutamme yksinomaisella vastuulla, että tämä tuote täyttää seuraavien EU-direktiivien kaikki olennaiset vaatimukset ja se on seuraavien standardien tai standardiasiakirjojen mukainen:

da EU-overensstemmelseserklæring. Vi erklærer med eneansvar, at dette produkt er i overensstemmelse med alle relevante krav i følgende EU-direktiver, og at følgende standarder eller normative dokumenter danner grundlag for det:

nb EU-samsvarserklæring. Vi erklærer under eneansvar at dette produktet oppfyller alle relevante krav i følgende EU-direktiver og at følgende standarder eller normative dokumenter er blitt lagt til grunn:

pt Declaração de conformidade UE. Sob nossa inteira responsabilidade, declaramos que este produto está de acordo com todas as exigências relevantes das seguintes diretivas UE, tendo sido tomadas por base as seguintes normas ou documentos normativos:

ru Декларация о соответствии ЕС. Мы со всей ответственностью заявляем, что данная продукция соответствует всем применимым требованиям следующих Директив ЕС, стандартов и нормативных документов:

cs Prohlášení o shodě EU. Prohlašujeme s veškerou odpovědností, že tento výrobek splňuje všechny příslušné požadavky následujících směrnic EU a že byly použity následující normy nebo normativní dokumenty:

pl Deklaracja zgodności UE. Niniejszym oświadczamy na własną odpowiedzialność, że produkt ten spełnia wszystkie obowiązujące wymogi następujących dyrektyw UE, norm lub dokumentów normatywnych.

2006/42/EC, 2014/30/EU, 2011/65/EU

EN 62841-1:2015, EN 62841-2-11:2016 + A1:2020,
EN IEC 55014-1:2021, EN IEC 55014-2:2021,
EN IEC 63000:2018



Unterzeichnet für und im Namen von/
Signed on behalf of and in name of/
Signé pour et au nom de

Festool GmbH

Wertstr. 20, 73240 Wendlingen, GERMANY
Wendlingen, 2022-08-24

Markus Stark
Head of Product Development

Denis Drobner
Head of Product Conformity

* im definierten Seriennummer-Bereich (S-Nr.) von 40000000 - 49999999
in the specified serial number range (S-Nr.) from 40000000 - 49999999
dans la plage de numéro de série (S-Nr.) de 40000000 - 49999999

Inhaltsverzeichnis

1	Symbole.....	8
2	Sicherheitshinweise.....	8
3	Bestimmungsgemäße Verwendung.....	9
4	Technische Daten.....	10
5	Geräteelemente.....	10
6	Akkupack.....	10
7	Transport und Lagerung.....	10
8	Inbetriebnahme.....	10
9	Einstellungen.....	11
10	Arbeiten mit dem Elektrowerkzeug.....	12
11	Warnsignale.....	13
12	Wartung und Pflege.....	14
13	Zubehör.....	14
14	Umwelt.....	14
15	Allgemeine Hinweise.....	14

1 Symbole



Warnung vor allgemeiner Gefahr



Warnung vor Stromschlag



Betriebsanleitung, Sicherheitshinweise lesen!



Atemschutz tragen!



Gehörschutz tragen!



Schutzbrille tragen!



Schutzhandschuhe tragen!



Akkupack abnehmen.



Akkupack einsetzen.



CE-Kennzeichnung: Bestätigt die Konformität des Elektrowerkzeugs mit den Richtlinien der Europäischen Gemeinschaft.



Gerät enthält einen Chip zur Datenspeicherung. Siehe Kapitel [15.1](#)



Nicht in den Hausmüll geben.



Tipp, Hinweis

► Handlungsanweisung

2 Sicherheitshinweise

2.1 Allgemeine Sicherheitshinweise für Elektrowerkzeuge



WARNUNG! Lesen Sie alle Sicherheitshinweise und Anweisungen. Versäumnisse bei der Einhaltung der Sicherheitshinweise und Anweisungen können elektrischen Schlag, Brand und/oder schwere Verletzungen verursachen.

Bewahren Sie alle Sicherheitshinweise und Anweisungen für die Zukunft auf.

Der in den Sicherheitshinweisen verwendete Begriff „Elektrowerkzeug“ bezieht sich auf netzbetriebene Elektrowerkzeuge (mit Netzleitung) oder auf akkubetriebene Elektrowerkzeuge (ohne Netzleitung).

Beachten Sie die Betriebsanleitung des Ladegeräts und des Akkupacks.

2.2 Sicherheitshinweise für hin- und hergehende Sägen

- **Halten Sie das Elektrowerkzeug an den isolierten Griffflächen, wenn Sie Arbeiten ausführen, bei denen das Einsatzwerkzeug verborgene Stromleitungen treffen kann.** Der Kontakt mit einer spannungsführenden Leitung kann auch metallene Geräteteile unter Spannung setzen und zu einem elektrischen Schlag führen.
- **Befestigen und sichern Sie das Werkstück mittels Zwingen oder auf andere Art und Weise an einer stabilen Unterlage.** Wenn Sie das Werkstück nur mit der Hand oder gegen Ihren Körper halten, bleibt es labil, was zum Verlust der Kontrolle führen kann.

2.3 Weitere Sicherheitshinweise

- **Warten Sie, bis das Elektrowerkzeug zum Stillstand gekommen ist, bevor Sie es ablegen.** Das Einsatzwerkzeug kann sich verhaken und zum Verlust der Kontrolle über das Elektrowerkzeug führen.
- Deformierte oder rissige Sägeblätter sowie Sägeblätter mit stumpfen oder defekten Schneiden dürfen nicht verwendet werden.
- **Verwenden Sie geeignete Suchgeräte, um verborgene Versorgungsleitungen aufzuspüren, oder ziehen Sie die örtliche Versorgungsgesellschaft hinzu.** Der Kontakt des Einsatzwerkzeuges mit einer spannungsführenden Leitung kann zu Feuer

und einem elektrischem Schlag führen. Beschädigung einer Gasleitung kann zur Explosion führen. Eindringen in eine Wasserleitung verursacht Sachbeschädigung.

- **Halten Sie den Griff trocken, sauber und frei von Öl und Fett. Schneiden Sie niemals in unbekannte Materialien und halten Sie die Schnittlinie über und unter dem Werkstück frei von Hindernissen.** Wenn das Sägeblatt auf einen Gegenstand trifft, kann das Elektrowerkzeug zurückschlagen.
- **Halten Sie die Hände vom Sägebereich fern. Greifen Sie nicht unter das Werkstück.** Bei Kontakt mit dem Sägeblatt besteht Verletzungsgefahr.
- **Halten Sie Ihren Arbeitsplatz sauber.** Materialmischungen sind besonders gefährlich. Leichtmetallstaub kann brennen oder explodieren.
- **Verbessern Sie die Durchblutung Ihrer Finger, indem Sie Ihre Hände entspannen und Ihre Finger in den Pausen zwischen den Arbeiten trainieren.** Vibrationen während langer Arbeitszeiten können zu Störungen der Blutgefäße und des Nervensystems in Fingern, Händen und Handgelenken führen.
- **Beim Arbeiten können schädliche/giftige Stäube entstehen (z.B. bleihaltiger Anstrich und einige Holzarten).** Das Berühren oder Einatmen dieser Stäube kann für die Bedienperson oder in der Nähe befindliche Personen eine Gefährdung darstellen. Beachten Sie die in Ihrem Land gültigen Sicherheitsvorschriften. Schließen Sie das Elektrowerkzeug an eine geeignete Absaugeinrichtung an.
- **Keine Netzteile oder Fremd-Akkupacks zum Betreiben des Akku-Elektrowerkzeugs verwenden. Keine Fremd-Ladegeräte zum Laden der Akkupacks verwenden.** Die Verwendung von nicht vom Hersteller vorgesehenem Zubehör kann zu einem elektrischen Schlag und/oder schweren Unfällen führen.



- **Tragen Sie geeignete persönliche Schutzausrüstungen:** Gehörschutz, Schutzbrille, Staubmaske bei stauberzeugenden Arbeiten, Schutzhandschuhe beim Werkzeugwechsel.

2.4 Emissionswerte

Die nach EN 62841 ermittelten Werte betragen typischerweise:

Schalldruckpegel	$L_{PA} = 87 \text{ dB(A)}$
Schallleistungspegel	$L_{WA} = 98 \text{ dB(A)}$
Unsicherheit	$K = 5 \text{ dB}$



VORSICHT

Beim Arbeiten eintretender Schall Schädigung des Gehörs

- Gehörschutz benutzen.

Schwingungsemissionswert a_h (Vektorsumme dreier Richtungen) und Unsicherheit K ermittelt entsprechend EN 62841:

Sägen von Spanplatten / Holzbalken	$a_h = 11 \text{ m/s}^2$
	$K = 3 \text{ m/s}^2$

Die angegebenen Emissionswerte (Vibration, Geräusch)

- dienen dem Maschinenvergleich,
- eignen sich auch für eine vorläufige Einschätzung der Vibrations- und Geräuschbelastung beim Einsatz,
- repräsentieren die hauptsächlichen Anwendungen des Elektrowerkzeugs.



VORSICHT

Emissionswerte können von den angegebenen Werten abweichen. Dies hängt ab von der Verwendung des Werkzeugs und der Art des bearbeiteten Werkstücks.

- Die tatsächliche Belastung während des gesamten Betriebszyklus muss beurteilt werden.
- Abhängig von der tatsächlichen Belastung müssen geeignete Sicherheitsmaßnahmen zum Schutz des Bedieners festgelegt werden.

3 Bestimmungsgemäße Verwendung

Die Akku-Säbelsäge ist bestimmt zum Sägen von Holz, Kunststoff, Metall und Baustoffen. Sie ist geeignet für gerade und kurvige Schnitte. Bei Verwendung entsprechend geeigneter Bimetall-Sägeblätter ist flächenbündiges Abtrennen möglich.

Asbesthaltige Materialien dürfen NICHT bearbeitet werden.

- für die Verwendung mit den Festool Akku-packs der Baureihe BP gleicher Span-nungsklasse.



Bei nicht bestimmungsgemäßem Ge-brauch haftet der Benutzer.

4 Technische Daten

Akku-Säbelsäge		RSC 18
Motorspannung		18 V \equiv
Hubzahl		0-3000 min ⁻¹
Hublänge		32 mm
max. Pendelhub		3 mm
max. Werkstoffstärke	Holz	230 mm
	Metall	20 mm
max. Schnitttiefe in Rohre		Ø 175 mm
Gewicht ohne Akkupack		4,3 kg

5 Geräteelemente

- [1-1]** Werkzeugaufnahme
- [1-2]** Pendelhubschalter
- [1-3]** Schiebeschalter Hubzahlregelung
- [1-4]** Einschaltsperr
- [1-5]** Gasgebeschalter
- [1-6]** Hintere Grifffläche
- [1-7]** Akkupack
- [1-8]** Tasten zum Lösen des Akkupacks
- [1-9]** Taster Kapazitätsanzeige am Akku-pack
- [1-10]** Kapazitätsanzeige
- [1-11]** Vordere Grifffläche
- [1-12]** Ver-/Entriegelung Säge Tisch
- [1-13]** LED-Beleuchtung
- [1-14]** Säge Tisch
- [1-15]** Absaugadapter
- [1-16]** Gerüsthaken

Abgebildetes oder beschriebenes Zubehör ge-hört teilweise nicht in den Lieferumfang.

Die angegebenen Abbildungen befinden sich am Anfang der Betriebsanleitung.

6 Akkupack

Vor dem Einsetzen des Akkupacks die Akku-schnittstelle auf Sauberkeit prüfen. Eine Ver-schmutzung der Akkuschnittstelle kann den korrekten Kontakt behindern und zu Schäden an den Kontakten führen.

Ein gestörter Kontakt kann zu Überhitzung und Beschädigung des Geräts führen.

[2A] Akkupack abnehmen.

[2B]  Akkupack einsetzen - bis zum Einrasten.

- i** Weitere Infos zu Ladegerät und Akkupack mit Kapazitätsanzeige finden Sie in den Betriebsanleitungen von Ladegerät und Akkupack.

7 Transport und Lagerung



VORSICHT

Brandgefahr durch Kurzschluss

Verletzungsgefahr

- ▶ Transport und Lagerung des Elektrowerk-zeugs mit ausgeworfenem Sägeblatt und getrennt vom Akkupack.
- ▶ Akkupack **[1-7]** entfernen (siehe Kapitel 6).
- ▶ Sägeblatt entfernen (siehe Kapitel 9.3).
- ▶ Gerüsthaken **[1-16]** einklappen.
- ▶ Elektrowerkzeug im Systainer transportie-ren und lagern.

8 Inbetriebnahme

8.1 Ein-/Ausschalten

VORSICHT! Gasgebeschalter **[1-5]** erst drü-cken, wenn das Elektrowerkzeug in Arbeitspo-sition gebracht wurde.

- ▶ Einschaltsperr **[1-4]** deaktivieren.
- ▶ Gasgebeschalter drücken = EIN
Gasgebeschalter loslassen = AUS

- i** Die LED-Beleuchtung **[1-13]** leuchtet bei gedrücktem Gasgebeschalter.

- i** Je nach Druck auf den Gasgebeschalter ist die Hubzahl stufenlos steuerbar.

9 Einstellungen



WARNUNG

Verletzungsgefahr

- ▶ Vor allen Arbeiten am Elektrowerkzeug die Einschaltsperrung **[1-4]** aktivieren und den Akkupack vom Elektrowerkzeug abnehmen.

9.1 Elektronik

Hubzahlregelung

Die Hubzahl lässt sich stufenlos mit dem Gasbeschalter **[1-5]** im Hubzahlbereich (siehe Kapitel 4) einstellen. Bei Bedarf kann die Hubzahl mittels Schiebeschalter **[1-3]** nach oben begrenzt werden. Dadurch können Sie die Schnittgeschwindigkeit der jeweiligen Anwendung optimal anpassen.

Die Hubzahlstufe ist abhängig vom Material und kann durch praktische Versuche ermittelt werden.

Eine niedrigere Hubzahl wird beim Aufsetzen des Sägeblattes auf das Werkstück, sowie beim Sägen von Kunststoff und Aluminium empfohlen.

VORSICHT! Bei längerem Arbeiten mit kleiner Hubzahl kann sich das Elektrowerkzeug stark erwärmen und ggf. abschalten (siehe Temperatursicherung).

Empfohlene Hubzahlstufen je Material

Kunststoff, Metall	Stufe 1	0-1900 min ⁻¹
Baustoff, Holz	Stufe 2	0-3000 min ⁻¹

Überlastsicherung

Bei extremer Überlastung des Elektrowerkzeugs wird die Stromzufuhr reduziert. Wird der Motor für einige Zeit blockiert, wird die Stromzufuhr vollständig unterbrochen. Nach Entlastung bzw. Ausschalten ist das Elektrowerkzeug wieder betriebsbereit.

Temperatursicherung

Um ein Überhitzen des Motors zu vermeiden, wird bei zu hoher Motortemperatur die Leistungsaufnahme begrenzt (z.B. bei zu hohem Druck während des Arbeitens). Steigt die Temperatur weiter, schaltet das Elektrowerkzeug ab. Erst nach Abkühlung des Motors ist ein erneutes Einschalten möglich.

9.2 Pendelhubart einstellen

Um unterschiedliche Materialien mit optimalem Vorschub bearbeiten zu können, besitzt das

Elektrowerkzeug einen verstellbaren Pendelhub. Mit dem Pendelhubschalter **[1-2]** wird die gewünschte Stellung gewählt:

Stellung 0 – Pendelhub ausgeschaltet

Horizontale Sägebewegungen

- zur Bearbeitung dünner oder harter Werkstoffe, z. B. Blech, Stahl.
- zur Erzielung sauberer Schnittkanten.

Stellung MAX – Pendelhub eingeschaltet

Horizontale und vertikale Sägebewegungen (Pendelbewegungen)

- zur Bearbeitung von Werkstoffen mit mittlerer Festigkeit, z. B. Buntmetalle, Hartholz, Kunststoffe.
- zur Bearbeitung weicher Werkstoffe, z. B. Leichtbaustoffe, Isoliermaterial, Weichholz, Baumholz.

9.3 Werkzeug wechseln



VORSICHT

Verletzungsgefahr durch heißes und scharfes Einsatzwerkzeug

- ▶ Keine stumpfen und defekten Einsatzwerkzeuge verwenden.
- ▶ Schutzhandschuhe tragen beim Hantieren mit Einsatzwerkzeug.

Sägeblatt auswählen

Verwenden Sie nur Sägeblätter, die für die jeweilige Anwendung geeignet sind. Das Sägeblatt sollte nicht länger sein, als für den vorgesehenen Schnitt notwendig.

Eine Übersicht empfohlener Sägeblätter finden Sie in Ihrem Festool Katalog oder im Internet unter www.festool.de.

Nur Werkstoffe sägen, für welche das jeweilige Sägeblatt bestimmungsgemäß vorgesehen ist.

Sägeblatt auswerfen [3A]

- ▶ ① Werkzeugaufnahme **[3-2]** entriegeln.
- ▶ ② Automatischer Auswurf des Sägeblattes **[3-1]**.

Werkzeugaufnahme bleibt entriegelt.

- ⓘ Wenn das Sägeblatt nicht ausgeworfen wird, Sägeblatt nach vorne aus der Werkzeugaufnahme herausziehen.

Sägeblatt einsetzen [3B]

- ▶ Alle am Sägeblatt **[3-3]** und an der Werkzeugaufnahme **[3-4]** haftenden Späne oder Fremdkörper entfernen. Andernfalls kann die Klinge nicht ausreichend festgezogen werden.

- ▶ ❶ Sägeblatt einsetzen.

Werkzeugnahme verriegelt automatisch.

VORSICHT! Kontrollieren Sie nach jedem Sägeblattwechsel den festen Sitz des Sägeblattes. Ein loses Sägeblatt kann herausfallen und Verletzungen verursachen.

- ❷ Wenn die automatische Ver-/Entriegelung der Werkzeugaufnahme nicht richtig schließt, reinigen Sie die Werkzeugaufnahme (siehe Kapitel 12) und schließen Sie diese nach Einsetzen des Sägeblattes manuell durch Drehen im Uhrzeigersinn.

9.4 Sägetisch einstellen [4]

Der Sägetisch [4-1] soll beim Sägen immer am Material anliegen, um übermäßige Vibrationen zu vermeiden.

Durch Einstellen des Sägetisches kann z. B. die Schnitttiefe des Sägeblattes begrenzt werden.

- ▶ ❶ Ver-/Entriegelung des Sägetisches [4-2] drücken und gedrückt halten.
- ▶ ❷ Sägetisch verschieben oder zum Reinigen herausnehmen.

VORSICHT! Nicht ohne Sägetisch arbeiten.

- ▶ ❸ Ver-/Entriegelung des Sägetisches loslassen.

9.5 Absaugung



WARNUNG

Gesundheitsgefährdende Stäube

Verletzung der Atemwege

- ▶ Bei stauberzeugenden Arbeiten eine Staubabsaugung verwenden.
- ▶ Nationale Bestimmungen beachten.
- ▶ Einen geeigneten Atemschutz tragen!

Absaugadapter montieren [5]

- ▶ ❶ Absaugadapter [5-1] von vorn am Sägetisch [5-2] ansetzen.
- ▶ ❷ Absaugadapter oben in Richtung Sägetisch schwenken bis der Absaugadapter einrastet.
- ▶ Saugschlauch anschließen.

9.6 Gerüsthaken demontieren/montieren [6]

Das Elektrowerkzeug ist werksseitig mit einem vormontierten Gerüsthaken [6-1] versehen, der zum Aufhängen des Elektrowerkzeugs dient.

WARNUNG! Verletzungsgefahr. Ein herunterfallendes Elektrowerkzeug kann zu Verletzungen für Sie und andere führen. Überprüfen Sie

vor Arbeitsbeginn, ob der Gerüsthaken sicher sitzt.

Gerüsthaken demontieren

- ▶ Schrauben [6-2] lösen.
- ▶ Gerüsthaken [6-1] entfernen und verwahren.
- ▶ Schrauben zur Aufbewahrung wieder einsetzen und festziehen.

Gerüsthaken montieren

- ▶ Gerüsthaken [6-1] mit Schrauben [6-2] am Elektrowerkzeug festschrauben.

10 Arbeiten mit dem Elektrowerkzeug

Vor Beginn

- Befestigen Sie das Werkstück stets so, dass es sich beim Bearbeiten nicht bewegen kann.
- **Halten Sie das Elektrowerkzeug für eine sichere Führung mit beiden Händen an der Grifffläche [1-6] + [1-11] und sorgen Sie für einen sicheren Stand.**
- **Verdecken Sie die Kühlluftöffnungen nicht mit den Händen.** Ansonsten besteht die Gefahr, dass das Elektrowerkzeug überhitzt.
- **Achten Sie darauf, dass der Sägetisch beim Sägen immer vollständig am Werkstück anliegt.** Das Sägeblatt kann sich verhaken und zum Verlust der Kontrolle über das Elektrowerkzeug führen.

Nach der Arbeit

- Stillstand und Abkühlen des Sägeblattes abwarten.
- Einschaltsperrung [1-4] aktivieren, um unabsichtliches Anlaufen zu verhindern.
- Elektrowerkzeug reinigen (siehe Kapitel 12) und im Systainer an einem trockenen Ort aufbewahren.

10.1 Metallbearbeitung



Bei der Bearbeitung von Metall sind aus Sicherheitsgründen folgende Maßnahmen einzuhalten:

- Maschine an ein geeignetes Absauggerät anschließen.
- Maschine regelmäßig von Staubablagerungen im Motorgehäuse durch Ausblasen reinigen.



Schutzbrille tragen!

- Beim Sägen von Metall Schmiermittel entlang der Schnittlinie verwenden. Damit wird eine zu starke Erwärmung des Materials verhindert.

10.2 Holzbearbeitung

- ▶ Das Elektrowerkzeug rechtwinklig am Werkstück ansetzen.
- ▶ Das Elektrowerkzeug mit gleichmäßigem Druck durch das Holz hindurchführen, dabei den Sägefisch gegen das Werkstück drücken.

10.3 Flächenbündiges Abtrennen

Aufgrund der Elastizität der Bimetall-Sägeblätter ist es möglich, z. B. Rohre wandbündig abzutrennen.

- ▶ Ausreichend langes Sägeblatt verwenden, das den Durchmesser des Rohres übersteigt. Das Sägeblatt wandbündig anlegen, sodass die Knickstelle außerhalb des zu sägenden Werkstückes liegt.
- ▶ Sägeblatt wandbündig anlegen, sodass die Knickstelle außerhalb des zu sägenden Werkstückes liegt.

10.4 Tauchschnitte [7]

Das Elektrowerkzeug ist für Tauchschnitte in weiche Werkstoffe wie Holz, Gipskarton u. ä. geeignet.

11 Warnsignale

Warnsignale treten bei folgenden Betriebszuständen auf und das Elektrowerkzeug schaltet ab:

Signalton	Ursache	Maßnahme
Piept einmal. 	Akkupack ist leer.	Akkupack laden.
	Elektrowerkzeug ist überhitzt.	Elektrowerkzeug nach dem Abkühlen wieder in Betrieb nehmen.
	Akkupack ist überhitzt.	Elektrowerkzeug nach dem Abkühlen des Akkupacks wieder in Betrieb nehmen oder Akkupack wechseln.
	Elektrowerkzeug ist überlastet.	Elektrowerkzeug weniger belasten.
	Elektrowerkzeug ist defekt.	Zur Fehlerbehebung den Hersteller kontaktieren.

VORSICHT! Keine Tauchschnitte in Metall durchführen.

Beim Eintauchen die entsprechenden Sicherheitsmaßnahmen an der Rückseite des Werkstücks anwenden.

VORSICHT! Nur kurze Sägeblätter (≤ 150 mm) verwenden. Mit längeren Sägeblättern kann der Sägefisch nicht aufgesetzt werden und das Elektrowerkzeug hat nicht den erforderlichen Halt.

- ▶ Das Elektrowerkzeug am Werkstück mit der Unterkante des Sägefisches so aufsetzen, dass das Sägeblatt das Werkstück **nicht** berührt.
- ▶ Einschalten (siehe Kapitel 8.1).
- ▶ Sägefisch fest gegen das Werkstück drücken und das Elektrowerkzeug nach vorn schwenken. Sägeblatt langsam in das Werkstück eintauchen.
- ▶ Wenn der Sägefisch vollständig auf dem Werkstück aufliegt, entlang der gewünschten Schnittlinie weiter sägen.

12 Wartung und Pflege



WARNUNG

Verletzungsgefahr, Stromschlag

- ▶ Vor allen Wartungs- und Pflegearbeiten stets den Akkupack von dem Elektrowerkzeug abnehmen.
- ▶ Alle Wartungs- und Reparaturarbeiten, die ein Öffnen des Motorgehäuses erfordern, dürfen nur von einer autorisierten Kundendienstwerkstatt durchgeführt werden.



Kundendienst und Reparatur nur durch Hersteller oder durch Servicewerkstätten. Nächstgelegene Adresse unter: www.festool.de/service

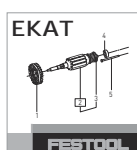

Nur original Festool Ersatzteile verwenden! Bestell-Nr. unter: www.festool.de/service

- **Nach Bearbeitung von Metall: Blasen Sie den Innenraum des Elektrowerkzeugs durch die Lüftungsschlitze mit trockener und ölfreier Druckluft aus.** Andernfalls kann sich leitfähiger Staub im Innern des Elektrowerkzeugs absetzen. Dies kann zu einem Kurzschluss führen.
- Zur Sicherung der Luftzirkulation müssen die Kühlluftöffnungen im Motorgehäuse stets frei und sauber gehalten werden.
- Halten Sie die Werkzeugaufnahme stets sauber und frei von Spänen und Fremdkörpern. Entnehmen Sie das Sägeblatt aus dem Elektrowerkzeug (siehe Kapitel 9.3) und reinigen Sie die Werkzeugaufnahme (z. B. mit einem Pinsel oder mit Druckluft). Halten Sie die Werkzeugaufnahme durch die Verwendung geeigneter Schmiermittel (z. B. Werkzeugöl) funktionsfähig.
- Die Anschlusskontakte am Elektrowerkzeug und am Akkupack stets sauber halten.

13 Zubehör

Verwenden Sie nur original Einsatzwerkzeuge und Zubehöre von Festool. Durch die Verwendung von minderwertigen Einsatzwerkzeugen und Fremd-Zubehör kann es zu erhöhter Verletzungsgefahr und erheblichen Unwuchten kommen, die die Qualität der Arbeitsergebnisse verschlechtern und den Verschleiß des Elektrowerkzeugs erhöhen.

Die Bestellnummern für Zubehör und Werkzeuge finden Sie in Ihrem Festool Katalog oder im Internet unter www.festool.de.

14 Umwelt



Gerät nicht in den Hausmüll werfen!

Geräte, Zubehör und Verpackungen einer umweltgerechten Wiederverwertung zuführen. Geltende nationale Vorschriften beachten.

Vor dem Entsorgen, sofern vorhanden, sind entladene Altbatterien und Altakkumulatoren, die nicht vom Altgerät umschlossen sind, sowie Lampen, die zerstörungsfrei aus dem Altgerät entnommen werden können, vom Altgerät zu trennen. Somit können Altbatterien und Akkus einem geordneten Recycling zugeführt werden. Gemäß Europäischer Richtlinie über Elektro- und Elektronik-Altgeräte und Umsetzung in nationales Recht, müssen verbrauchte Elektrowerkzeuge getrennt gesammelt und einer umweltgerechten Wiederverwertung zugeführt werden.

Informationen zur den Rücknahmestellen für eine ordnungsgemäße Entsorgung sind unter www.festool.de/recycling einsehbar.

Informationen zur REACH: www.festool.de/reach

15 Allgemeine Hinweise

15.1 Informationen zum Datenschutz

Das Elektrowerkzeug enthält einen Chip zur automatischen Speicherung von Maschinen- und Betriebsdaten. Die gespeicherten Daten enthalten keinen direkten Personenbezug. Die Daten können mit speziellen Geräten kontaktlos ausgelesen werden, und werden von Festool ausschließlich zur Fehlerdiagnose, Reparatur- und Garantieabwicklung sowie zur Qualitätsverbesserung bzw. Weiterentwicklung des Elektrowerkzeugs verwendet. Eine darüber hinausgehende Nutzung der Daten – ohne ausdrückliche Einwilligung des Kunden – erfolgt nicht.

Contents

1	Symbols.....	15
2	Safety warnings.....	15
3	Intended use.....	16
4	Technical data.....	16
5	Parts of the device.....	17
6	Battery pack.....	17
7	Transport and storage.....	17
8	Commissioning.....	17
9	Settings.....	17
10	Working with the electric power tool.....	19
11	Warning signals.....	20
12	Service and maintenance.....	20
13	Accessories.....	20
14	Environment.....	21
15	General information.....	21

1 Symbols



Warning of general danger



Warning of electric shock



Read the operating instructions and safety instructions.



Wear a dust mask.



Wear ear protection.



Wear protective goggles.



Wear protective gloves.



Remove the battery pack.



Inserting the battery pack.



CE marking: Confirms the conformity of the power tool with the European Community directives.



UKCA marking: The United Kingdom Conformity Assessed symbol is a marking for products being placed on the market in the United Kingdom. It is a manufacturer's indication that the product is in conformance with the relevant regulations in the UK.



Tool contains a chip which stores data. See section [15.1](#)



Do not dispose of it with domestic waste.



Tip or advice



Handling instruction

2 Safety warnings

2.1 General power tool safety warnings



WARNING! Read all safety warnings, instructions, illustrations and specifications provided with this power tool. Failure to follow all instructions listed below may result in electric shock, fire and/or serious injury.

Save all warnings and instructions for future reference.

The term "power tool" in the warnings refers to your mains-operated (corded) power tool or battery-operated (cordless) power tool.

Follow the operating manual for the charger and the battery pack.

2.2 Safety instructions for reciprocating saws

- **Hold the power tool by insulated gripping surfaces, when performing an operation where the cutting accessory may contact hidden wiring.** Cutting accessory contacting a "live" wire may make exposed metal parts of the power tool "live" and could give the operator an electric shock.
- **Use clamps or another practical way to secure and support the workpiece to a stable platform.** Holding the workpiece by hand or against your body leaves it unstable and may lead to loss of control.

2.3 Further safety instructions

- **Wait until the power tool has come to a complete halt before placing it down.** The insertion tool can get caught and lead to a loss of control of the power tool.
- Deformed or cracked saw blades and saw blades with blunt or broken cutting edges must not be used.
- **Use appropriate detection devices to look for any hidden supply lines or consult your local utility company.** If the insertion tool makes contact with live cables, it can result in fire and electric shock. Damage to a gas pipe can lead to an explosion. Penetration of a water pipe can result in damage to property.

- **Keep the handle dry, clean and free of oil and grease. Never cut into unknown materials and keep the cutting line above and below the workpiece free from obstacles.** If the saw blade hits an object, kickback can occur on the power tool.
- **Keep your hands away from the sawing area. Do not reach under the workpiece.** There is a risk of injury in the event of contact with the saw blade.
- **Keep your working area clean.** Material mixtures are particularly dangerous. Light metal dust may burn or explode.
- **Improve the blood circulation in your fingers by relaxing your hands and exercising your fingers in the breaks between working.** Vibrations during long periods of work can result in blood vessel disorders and disorders of the nervous system in fingers, hands and wrists.
- **Harmful/poisonous dust may be produced when working (e.g. paint products containing lead and some types of wood).** Contact with or inhalation of this dust may pose a risk for the operating personnel or persons in the vicinity. Comply with the safety regulations that apply in your country. Connect the power tool to a suitable dust extractor.
- **Do not use power supply units or third-party battery packs to operate cordless power tools. Do not use third-party chargers to charge the battery packs.** The use of accessories not expressly authorised by the manufacturer can result in electric shocks and/or serious accidents.



- **Wear suitable personal protective equipment:** Ear protection, protective goggles, dust mask for work that generates dust, protective gloves for changing tools.
- **Only for AS/NZS:** The tool shall always be supplied via residual current device with a rated residual current of 30 mA or less.

2.4 Emission levels

The levels determined in accordance with EN 62841 are typically:

Sound pressure level	$L_{PA} = 87 \text{ dB(A)}$
Sound power level	$L_{WA} = 98 \text{ dB(A)}$
Uncertainty	$K = 5 \text{ dB}$



CAUTION

Noise generated when working Risk of damage to hearing

- ▶ Use ear protection.

Vibration emission level a_h (vector sum for three directions) and uncertainty K measured in accordance with EN 62841:

Sawing chipboard / wooden beams	$a_h = 11 \text{ m/s}^2$
	$K = 3 \text{ m/s}^2$

The specified emission levels (vibration, noise)

- are used to compare machines.
- They are also used for making preliminary estimates regarding vibration and noise load during operation.
- They represent the primary applications of the power tool.



CAUTION

The emission values may deviate from the specified values. This is dependent on how the tool is used and the type of workpiece being machined.

- ▶ The actual load during the entire operating cycle must be evaluated.
- ▶ Depending on the actual load, suitable protective measures must be defined in order to protect the operator.

3 Intended use

The cordless reciprocating saw is designed to saw wood, plastic, metal and construction materials. It is suited to straight and curved cuts. Flush-mounted separation is possible if corresponding suitable bimetal saw blades are used. Materials containing asbestos must NOT be processed.

- intended for use with BP Festool battery packs of the same voltage class.



The user is liable for improper or non-intended use.

4 Technical data

Cordless reciprocating saw	RSC 18
Motor voltage	18 V \equiv
Stroke rate	0–3000 rpm
Stroke length	32 mm

Cordless reciprocating saw		RSC 18
Max. pendulum stroke		3 mm
Max. material strength	Wood	230 mm
	Metal	20 mm
Max. cutting depth in tubes		Ø 175 mm
Weight excl. battery pack		4.3 kg

5 Parts of the device

- [1-1]** Tool holder
- [1-2]** Pendulum stroke switch
- [1-3]** Slide switch for stroke rate control
- [1-4]** Safety lock
- [1-5]** Variable speed trigger
- [1-6]** Rear gripping surface
- [1-7]** Battery pack
- [1-8]** Buttons for releasing the battery pack
- [1-9]** Capacity indicator button on battery pack
- [1-10]** Capacity indicator
- [1-11]** Front gripping surface
- [1-12]** Saw table locking/unlocking device
- [1-13]** LED lighting
- [1-14]** Saw table
- [1-15]** Extraction adapter
- [1-16]** Scaffold hook

Accessories shown or described are not always included in the scope of delivery.

The specified illustrations appear at the beginning of the Operating Instructions.

6 Battery pack

Before using the battery pack, check that the battery interface is clean. Any contamination of the battery interface may impair correct contact and lead to the contacts being damaged.

A faulty contact may result in the machine overheating or being damaged.

- [2A]** Remove the battery pack.
- [2B]**  Insert the battery pack – until it clicks into place.

- i** Further information about the charger and battery pack with capacity indicator can be found in the corresponding operating manual.

7 Transport and storage



CAUTION

Risk of fire due to short circuit

Risk of injury

- ▶ Transport and storage of the power tool with ejected saw blade and disconnected from the battery pack.
- ▶ Remove the battery pack **[1-7]** (see section 6).
- ▶ Remove the saw blade (see section 9.3).
- ▶ Push in the scaffold hook **[1-16]**.
- ▶ Transport and store the power tool in a Systainer.

8 Commissioning

8.1 Switching on/off

CAUTION! Do not press the variable speed trigger **[1-5]** until the power tool has been moved into the working position.

- ▶ Deactivate the safety lock **[1-4]**.
- ▶ Press the variable speed trigger = ON
Release the variable speed trigger = OFF
- i** The LED lighting **[1-13]** lights up when the variable speed trigger is pressed.
- i** The stroke rate can be continuously adjusted, relative to the pressure applied to the variable speed trigger.

9 Settings



WARNING

Risk of injury

- ▶ Activate the safety lock **[1-4]** and remove the battery pack from the power tool before performing any work on the power tool.

9.1 Electronics

Stroke rate control

You can use the variable speed trigger **[1-5]** to continuously adjust the stroke rate in the stroke rate range (see section 4). If necessary, the upper stroke rate can be limited using a slide switch **[1-3]**. This enables you to optimise the cutting speed to suit each application.

The stroke rate level depends on the material and can be determined using practical tests.

A lower stroke rate is recommended when placing the saw blade on the workpiece and when sawing in plastic and aluminium

CAUTION! When working for long periods with a low stroke rate, the power tool may get very hot and switch off (see Temperature cut-out).

Recommended stroke rate levels per material

Plastic, metal	Level 1	0-1900 rpm
Construction material, wood	Level 2	0-3000 rpm

Overload safety device

The power supply is restricted if the power tool is overloaded to extremes. The power supply is disconnected completely if the motor jams for some time. You will need to remove the load and/or switch off the power tool before you can use it again.

Temperature cut-out

To avoid the motor overheating, the power consumption is limited at an excessive motor temperature (e.g. if the pressure is too high while working). If the temperature continues to rise, the power tool switches off. It can only be switched on again once the motor has cooled sufficiently.

9.2 Setting the type of pendulum stroke

The pendulum stroke on the power tool can be adjusted to machine different materials with the correct rate of advance. Select the required setting using the pendulum stroke switch **[1-2]**:

Position 0 – pendulum stroke switched off

Horizontal sawing movements

- for machining thin or hard materials, e. g. sheet metal, steel.
- for achieving cleaner cutting edges.

Position MAX – stroke rate activated

Horizontal and vertical sawing movements (pendulum movements)

- for machining materials with average strength, e. g. non-ferrous metals, hardwood, plastics.
- for machining soft materials, e. g. light construction materials, insulating material, softwood, timber.

9.3 Changing tools



CAUTION

Risk of injury from hot and sharp insertion tool

- ▶ Do not use any blunt or faulty insertion tools.
- ▶ Wear protective gloves when handling an insertion tool.

Selecting the saw blade

Only use saw blades that are suitable for the relevant application. The saw blade should not be longer than that required for the intended cut.

You can find an overview of recommended saw blades in your Festool catalogue or online at www.festool.co.uk.

Only saw materials for which the saw blade in question has been designed.

Ejecting the saw blade [3A]

- ▶ ① Unlock the tool holder **[3-2]**.
- ▶ ② Automatic ejection of the saw blade **[3-1]**.

The tool holder remains unlocked.

- ⓘ If the saw blade is not ejected, pull the saw blade out of the tool holder towards the front.

Inserting the saw blade [3B]

- ▶ Remove all the chips or foreign objects adhered to the saw blade **[3-3]** and to the tool holder **[3-4]**. Otherwise the blade cannot be sufficiently tightened.
- ▶ ① Insert the saw blade.

The tool holder locks automatically.

CAUTION! Whenever you replace a saw blade, always check that it is securely in place. A loose saw blade can fall out and cause injuries.

- ⓘ If the automatic locking/unlocking device on the tool holder does not close properly, clean the tool holder (see section 12) and close it manually after inserting the saw blade by turning it clockwise.

9.4 Adjusting the saw table [4]

When sawing, the saw table **[4-1]** should always be in contact with the material in order to avoid excessive vibrations.

By adjusting the saw table, the cutting depth of the saw blade can be limited, for example.

- ▶ ❶ Press and hold the locking/unlocking saw table device [4-2].
 - ▶ ❷ Move the saw table or remove it for cleaning.
- CAUTION! Do not work without the saw table.**
- ▶ ❸ Release the locking/unlocking saw table device.

9.5 Dust extraction



WARNING

Hazardous dust

Damage to the respiratory passage

- ▶ When carrying out work that produces dust, use a dust extraction system.
- ▶ Comply with national regulations.
- ▶ Wear a suitable dust mask.

Fitting the extraction adapter [5]

- ▶ ❶ Position the extraction adapter [5-1] on the saw table [5-2] from the front.
- ▶ ❷ Swivel the extraction adapter up towards the saw table until the extraction adapter clicks into place.
- ▶ Connect the suction hose.

9.6 Removing/fitting the scaffold hook [6]

The power tool has a scaffold hook [6-1] pre-fitted ex works by which the power tool can be hung.

WARNING! Risk of injury. A power tool that is dropped may injure yourself and others. Before starting work, check whether the scaffold hook is secure.

Removing the scaffold hook

- ▶ Undo the screws [6-2].
- ▶ Remove the scaffold hook [6-1] and store it.
- ▶ For storage purposes, replace the screws and tighten them.

Fitting the scaffold hook

- ▶ Screw the scaffold hook [6-1] securely to the power tool with screws [6-2].

10 Working with the electric power tool

Before starting

- Always secure the workpiece in such a way that it cannot move during machining.
- **Hold the power tool by the gripping surface [1-6] + [1-11] with both hands to ensure safe guidance and maintain a stable stance.**

- **Do not cover the cooling air openings with your hands.** Otherwise there is a risk of the power tool overheating.
- **Make sure that the saw table is always in full contact with the workpiece when sawing.** The saw blade can get caught and lead to a loss of control of the power tool.

After finishing work

- Wait for the saw blade to come to a halt and cool down.
- Activate the [1-4] safety lock to prevent unintentional starting.
- Clean the power tool (see section 12) and store it in a Systainer in a dry location.

10.1 Metal processing



When processing metal, the following measures must be taken for safety reasons:

- Connect the machine to a suitable dust extractor.
- Regularly blow out the motor housing of the machine to remove dust deposits.



Wear protective goggles.

- When sawing metal, use lubricant along the cutting line. This prevents the material from getting too hot.

10.2 Woodworking

- ▶ Position the power tool at a right-angle to the workpiece.
- ▶ Pass the power tool through the wood with an even pressure by pushing the saw table against the workpiece.

10.3 Flush-mounted separation

Due to the elasticity of bimetal saw blades, it is possible to separate flush-mounted tubes, for example, from the wall.

- ▶ Use a saw blade that is longer than the tube diameter. Position the saw blade flush with the wall so that the kink point is beyond the workpiece to be sawed.
- ▶ Position the saw blade flush with the wall so that the kink point is beyond the workpiece to be sawed.

10.4 Plunge cuts [7]

The power tool is suitable for plunge cuts in soft materials such as wood, plasterboard and similar.

CAUTION! Do not make plunge cuts in metal.

When plunge-cutting, apply the corresponding safety measures to the reverse of the work-piece.

CAUTION! Only use short blades (≤ 150 mm).

With longer saw blades, the saw table cannot be attached and the power tool does not have the necessary support.

- ▶ Position the power tool on the workpiece using the underside of the saw table so that the saw blade **does not** touch the work-piece.

- ▶ Switch on (see section 8.1).
- ▶ Press the saw table firmly against the workpiece and swivel the power tool forwards. Plunge the saw blade into the work-piece slowly.
- ▶ If the saw table is fully in contact with the workpiece, continue sawing along the required cutting line.

11 Warning signals

Warning signals occur and the power tool switches off in the following operating states:

Signal	Cause	Action
	Battery pack is empty.	Charge the battery pack.
	Power tool has overheated.	Once it has cooled down, restart the power tool.
	Battery pack has overheated.	Once the battery pack has cooled down, restart the power tool or change the battery pack.
	Power tool has overloaded.	Reduce the load on the power tool.
	The power tool is faulty.	Contact the manufacturer to rectify the fault.

12 Service and maintenance



WARNING

Risk of injury, electric shock

- ▶ Always remove the battery pack from the power tool before performing any maintenance or service work.
- ▶ All maintenance and repair work which requires the motor housing to be opened should always be carried out by an authorised service workshop.



Customer service and repairs must only be carried out by the manufacturer or service workshops. Find the nearest address at:

www.festool.co.uk/service



Always use original Festool spare parts. Order no. at:

www.festool.co.uk/service

- **After machining metal: Blow out the inside of the power tool through the vents using dry, oil-free compressed air.** Otherwise, conductive dust deposits may build up inside the power tool. This can cause a short-circuit.

- To ensure constant air circulation, always keep the cooling air openings in the motor housing clean and free of blockages.
- Always keep the tool holder clean and free from chips and foreign objects. Remove the saw blade from the power tool (see section 9.3) and clean the tool holder (e. g. with a brush or compressed air).
Keep the tool holder in good working order by using suitable lubricant (e.g. tool lubricant).
- Always keep the contacts on the power tool and battery pack clean.

13 Accessories

Always use original Festool tools and accessories. Using low-quality tools or accessories from other manufacturers may increase the risk of injury and seriously unbalance the machine, decreasing the quality of the working results and accelerating power tool wear.

Refer to the Festool catalogue for the order numbers of accessories and tools or find them online at www.festool.co.uk.

14 Environment



Do not dispose of the device in the household waste! Recycle devices, accessories and packaging. Observe applicable national regulations.

Before disposal, users must remove discharged batteries, accumulators that are not enclosed by the device and lights that can be removed from the old device without causing damage, if these are present. The old batteries and rechargeable batteries can then be recycled systematically.

In accordance with the European Directive on waste electrical and electronic equipment and implementation in national law, used power tools must be collected separately and handed in for environmentally friendly recycling.

Information about collection points for correct disposal is available at www.festool.co.uk/recycling.

Information on REACH: www.festool.co.uk/reach

15 General information

15.1 Information on data privacy

The power tool contains a chip which automatically stores machine and operating data. The data saved cannot be traced back directly to an individual.

The data can be read in a contactless manner using special devices and shall only be used by Festool for fault diagnosis, repair and warranty processing and for quality improvement or enhancement of the power tool. The data shall not be used in any other way without the express consent of the customer.

Imported into the UK by

Festool UK Ltd
1 Anglo Saxon Way
Bury St Edmunds
IP30 9XH
Great Britain

Sommaire

1	Symboles.....	22
2	Consignes de sécurité.....	22
3	Utilisation conforme.....	24
4	Caractéristiques techniques.....	24
5	Éléments de l'appareil.....	24
6	Batterie.....	24
7	Transport et stockage.....	24
8	Mise en service.....	25
9	Réglages.....	25
10	Utilisation de l'outil électroportatif.....	27
11	Signaux d'avertissement.....	27
12	Entretien et maintenance.....	28
13	Accessoires.....	28
14	Environnement.....	28
15	Remarques générales.....	29

1 Symboles



Avertit d'un danger général



Avertit d'un risque de décharge électrique



Lire le mode d'emploi et les consignes de sécurité !



Porter une protection respiratoire !



Porter une protection auditive !



Porter des lunettes de protection !



Porter des gants de protection !



Retirer la batterie.



Insérer la batterie.



Marquage CE : confirme la conformité de l'outil électroportatif aux directives de la Communauté européenne.



L'outil contient une puce permettant l'enregistrement des données. Voir chapitre 15.1



Ne pas jeter avec les ordures ménagères.



Conseil, information

► Instruction

2 Consignes de sécurité

2.1 Consignes générales de sécurité pour outils électroportatifs



AVERTISSEMENT ! Veuillez lire toutes les consignes de sécurité et instructions.

Le non-respect des consignes de sécurité et des instructions peut provoquer une décharge électrique, un incendie et/ou des blessures graves.

Conserver l'ensemble des consignes de sécurité et des instructions afin de pouvoir les consulter ultérieurement.

Le terme « outil électroportatif » utilisé dans les consignes de sécurité se rapporte aux outils électroportatifs fonctionnant sur secteur (avec câble) et aux outils électroportatifs fonctionnant sur batterie (sans câble).

Respecter la notice d'utilisation du chargeur et de la batterie.

2.2 Consignes de sécurité pour les scies alternatives

- **Si l'outil monté pourrait entrer en contact avec des conduites électriques invisibles, tenez l'outil électroportatif à l'aide des poignées isolées.** Le contact avec un câble sous tension peut également mettre des pièces métalliques de l'appareil sous tension et provoquer une décharge électrique.
- **Fixez et bloquez la pièce sur un support stable au moyen de serre-joints ou d'autres accessoires.** Si vous maintenez la pièce uniquement avec la main ou la bloquez uniquement contre votre corps, elle reste instable, ce qui peut conduire à une perte de contrôle.

2.3 Autres consignes de sécurité

- **Attendez que l'outil électroportatif soit complètement immobilisé avant de le déposer.** L'outil monté peut s'accrocher et provoquer une perte de contrôle de l'outil électroportatif.
- Ne pas utiliser de lames de scie déformées, fendues ou présentant des taillants émoussés ou défectueux.
- **Utilisez des appareils de détection appropriés pour repérer les câbles d'alimentation invisibles ou consultez l'entreprise de distribution locale.** Le contact de l'outil monté avec un câble sous tension peut provoquer un feu ou une décharge électrique.

Une conduite de gaz endommagée peut provoquer une explosion. Le perçage dans une conduite d'eau provoque des dégâts matériels.

- **Veillez à ce que la poignée soit toujours sèche, propre et exempte d'huile et de graisse. Ne sciez jamais de matériaux inconnus et veillez toujours à l'absence d'obstacles au niveau de la ligne de coupe au-dessus et au-dessous de la pièce.** Si la lame de scie rencontre un objet, elle peut provoquer un rebond de l'outil électroportatif.
- **Tenez vos mains à l'écart de la zone de sciage. Ne mettez pas les mains sous la pièce.** Tout contact avec la lame de scie s'accompagne de risques de blessures.
- **Veillez à ce que votre poste de travail soit toujours propre.** Les mélanges de matières sont particulièrement dangereux. La poussière des métaux légers peut brûler ou exploser.
- **Stimulez la circulation sanguine dans vos doigts en détendant vos mains et en entraînant vos doigts durant les pauses entre les opérations de sciage.** L'exposition aux vibrations pendant une durée prolongée peut affecter les vaisseaux sanguins et le système nerveux dans la région des doigts, des mains et des poignets.
- **Un dégagement de poussières nocives/toxiques est possible pendant l'utilisation de l'appareil (par ex. poussières de peintures au plomb ou de certaines essences de bois).** Le contact avec ces poussières ou leur inhalation peut présenter un danger pour la santé de l'utilisateur ou des personnes se trouvant à proximité. Veuillez respecter les prescriptions de sécurité en vigueur dans votre pays. Raccordez l'outil électroportatif à un dispositif d'aspiration approprié.
- **Ne pas faire fonctionner l'outil électroportatif sans fil avec des blocs d'alimentation secteur ou avec des batteries d'autres fabricants. Ne pas utiliser de chargeurs d'autres fabricants pour recharger la batterie.** L'utilisation d'accessoires autres que ceux prévus par le fabricant peut provoquer une décharge électrique et/ou des accidents graves.



Porter un équipement de protection individuelle approprié : protection auditive, lunettes de protection, masque de protection contre la poussière pour les opérations générant de la poussière, gants de protection pour le changement d'outil.

2.4 Valeurs d'émission

Les valeurs typiques déterminées selon EN 62841 sont les suivantes :

Niveau de pression acoustique $L_{PA} = 87 \text{ dB(A)}$

Niveau de puissance acoustique $L_{WA} = 98 \text{ dB(A)}$

Incertitude $K = 5 \text{ dB}$



ATTENTION

Émission de bruit lors de l'utilisation Lésions auditives

- Utiliser une protection auditive.

Valeur d'émission vibratoire a_h (somme vectorielle tridirectionnelle) et incertitude K déterminées conformément à EN 62841 :

Sciage de panneaux de particules / poutres de bois $a_h = 11 \text{ m/s}^2$

$K = 3 \text{ m/s}^2$

Les valeurs d'émission indiquées (vibrations, bruit)

- sont fournies à des fins de comparaison avec d'autres appareils,
- permettent également une estimation provisoire des nuisances sonores et vibratoires lors de l'utilisation,
- sont représentatives des principales applications de l'outil électroportatif.



ATTENTION

Les valeurs d'émissions peuvent diverger des valeurs indiquées. Ceci dépend de l'utilisation de l'outil et du type de pièce à travailler.

- Il est nécessaire d'évaluer les nuisances sonores réelles sur toute la durée du cycle d'utilisation.
- Déterminer ensuite des mesures de sécurité adaptées aux nuisances sonores réelles afin de protéger l'utilisateur.

3 Utilisation conforme

La scie-sabre sans fil est destinée au sciage de bois, de plastique, de métal et de matériaux de construction. Elle convient aux coupes rectilignes et incurvées. Un sectionnement à fleur est possible en ayant recours à des lames de scie bi-métal appropriées.

L'utilisation de l'outil électroportatif avec des matériaux contenant de l'amiante n'est pas autorisée.

- pour l'utilisation avec les batteries Festool de la série BP de catégorie de tension identique.

 L'utilisateur est responsable des dommages provoqués par une utilisation non conforme.

4 Caractéristiques techniques

Scie-sabre sans fil		RSC 18
Tension du moteur		18 V ==
Nombre de courses		0-3000 courses/min
Longueur de course		32 mm
Course pendulaire max.		3 mm
Épaisseur de matériau max.	Bois	230 mm
	Métal	20 mm
Profondeur de coupe max. dans des tuyaux		Ø 175 mm
Poids sans batterie		4,3 kg

5 Éléments de l'appareil

- [1-1] Porte-outil
- [1-2] Commutateur de course pendulaire
- [1-3] Commutateur coulissant de régulation du nombre de courses
- [1-4] Bouton de sécurité anti-déclenchement
- [1-5] Gâchette d'accélération
- [1-6] Zone de préhension arrière
- [1-7] Batterie
- [1-8] Touche d'extraction de la batterie
- [1-9] Bouton témoin de charge de la batterie
- [1-10] Témoin de charge

- [1-11] Zone de préhension avant
- [1-12] Bouton de verrouillage/déverrouillage de la table de sciage
- [1-13] Éclairage-LED
- [1-14] Table de sciage
- [1-15] Adaptateur d'aspiration
- [1-16] Crochet de suspension

Les accessoires illustrés ou décrits ne font pas tous partie des éléments livrés.

Les illustrations indiquées se trouvent en début de notice d'utilisation.

6 Batterie

Vérifiez la propreté du logement avant d'insérer la batterie. En présence de saletés dans le logement de batterie, il risque d'y avoir un mauvais contact électrique et les contacts risquent d'être endommagés.

Un mauvais contact électrique peut provoquer la surchauffe et la détérioration de l'outil électroportatif.

[2A] Retirer la batterie.

[2B]  Insérer la batterie - jusqu'à son enclenchement.

 Vous trouverez des informations supplémentaires sur le chargeur et la batterie à l'indicateur de charge dans les notices d'utilisation de ces deux éléments.

7 Transport et stockage



ATTENTION

Risque d'incendie par court-circuit

Risques de blessures

- ▶ Transport et stockage de l'outil électroportatif après avoir éjecté la lame de scie et retiré la batterie.
- ▶ Retirer la batterie [1-7] (voir chapitre 6).
- ▶ Retirer la lame de scie (voir chapitre 9.3).
- ▶ Replier le crochet de suspension [1-16].
- ▶ Transporter et stocker l'outil électroportatif dans le Systainer

8 Mise en service

8.1 Mise en marche/à l'arrêt

ATTENTION ! Appuyer sur la gâchette d'accélération **[1-5]** seulement une fois l'outil électroportatif placé en position de travail.

- ▶ Désactiver le bouton de sécurité anti-déclenchement **[1-4]**.
- ▶ Appuyer sur la gâchette d'accélération = MARCHÉ
- Relâcher la gâchette d'accélération = ARRÊT

- ⓘ L'éclairage LED **[1-13]** est allumé pendant que la gâchette d'accélération est enfoncée.
- ⓘ Le nombre de courses est modulable en continu selon la pression exercée sur la gâchette d'accélération.

9 Réglages



AVERTISSEMENT

Risques de blessures

- ▶ Avant toute intervention sur l'outil électroportatif, activer le bouton de sécurité anti-déclenchement **[1-4]** et retirer la batterie.

9.1 Système électronique

Régulation du nombre de courses

La gâchette d'accélération **[1-5]** permet de régler en continu le nombre de courses dans sa plage de valeurs (voir chapitre 4). Au besoin, il est possible de limiter le nombre maximal de courses au moyen du commutateur coulissant **[1-3]**. Ceci vous permet d'adapter de manière optimale la vitesse de coupe au type d'utilisation prévu.

Le niveau de nombre de courses dépend du matériau et peut être déterminé en effectuant des essais pratiques.

Un faible nombre de courses est recommandé au moment de poser la lame de scie sur la pièce, de même que lors du sciage de plastique et d'aluminium

ATTENTION ! En cas d'utilisation prolongée avec un faible nombre de courses, l'outil électroportatif peut s'échauffer fortement et risque de se couper (voir protection contre les surchauffes).

Niveaux de nombre de courses recommandés selon le matériau

Plastique, métal	Niveau 1	0-1900 courses/min
Matériau de construction, bois	Niveau 2	0-3000 courses/min

Limiteur de charge

En cas de sollicitation exagérée de l'outil électroportatif, l'alimentation en courant est diminuée. Si le moteur est bloqué pour un certain temps, l'alimentation en courant est entièrement interrompue. Après la décharge ou la mise à l'arrêt, l'outil électroportatif est à nouveau opérationnel.

Fusible thermique

Pour éviter une surchauffe du moteur, la puissance absorbée est limitée si la température du moteur est trop élevée (par ex. si la pression pendant le fonctionnement est trop élevée). Si la température continue d'augmenter, l'outil électroportatif s'arrête complètement. La remise en marche n'est possible qu'après refroidissement du moteur.

9.2 Réglage du type de course pendulaire

Afin de pouvoir travailler différents matériaux avec une avance optimale, l'outil électroportatif dispose d'une course pendulaire réglable. Le commutateur de course pendulaire **[1-2]** permet de choisir la position souhaitée :

Position 0 – course pendulaire désactivée

Mouvements de sciage horizontaux

- pour travailler des matériaux fins ou durs, par ex. de la tôle ou de l'acier.
- pour obtenir des arêtes de coupe de qualité.

Position MAX – course pendulaire activée

Mouvements de sciage horizontaux et verticaux (mouvements pendulaires)

- pour travailler des matériaux de solidité moyenne, par ex. des métaux non ferreux, du bois dur ou des matières plastiques.
- pour travailler des matériaux tendres, par ex. des matériaux de construction légers, des matériaux d'isolation, du bois tendre ou du bois de futaie.

9.3 Changement d'outil



ATTENTION

Risque de blessures dû à l'outil d'usinage chaud et tranchant

- ▶ Ne pas monter d'outils d'usinage émoussés ou défectueux.
- ▶ Se munir de gants de protection pour manipuler l'outil d'usinage.

Sélection de la lame de scie

Montez uniquement des lames de scie conçues pour le type d'utilisation prévu. La lame de scie ne doit pas être plus longue que nécessaire pour la coupe prévue.

Vous trouverez une liste des lames de scie recommandées dans votre catalogue Festool ou sur Internet, à l'adresse www.festool.fr.

Scier uniquement des matériaux pour lesquels la lame de scie utilisée a été conçue.

Éjection de la lame de scie [3A]

- ▶ ❶ Déverrouiller le porte-outil [3-2].
- ▶ ❷ Éjection automatique de la lame de scie [3-1].

Le porte-outil reste déverrouillé.

i Si la lame de scie n'est pas éjectée, la sortir du porte-outil par l'avant.

Montage de la lame de scie [3B]

- ▶ Retirer tous les copeaux ou corps étrangers adhérant à la lame de scie [3-3] et au porte-outil [3-4]. Sinon, il n'est pas possible de serrer suffisamment la lame.
- ▶ ❶ Monter la lame de scie.

Le porte-outil se verrouille automatiquement.

ATTENTION ! Contrôler la bonne fixation de la lame de scie après chaque remplacement de cette dernière. Une lame de scie desserrée peut tomber et provoquer des blessures.

i En cas de mauvaise fermeture du mécanisme de verrouillage/déverrouillage automatique du porte-outil, nettoyez (voir chapitre 12) puis fermez le porte-outil à la main, après montage de la lame de scie, en le tournant dans le sens horaire.

9.4 Réglage de la table de sciage [4]

La table de sciage [4-1] doit toujours être en contact avec la pièce pendant le sciage afin d'éviter des vibrations excessives.

Le réglage de la table de sciage permet par ex. de limiter la profondeur de coupe de la lame de scie.

- ▶ ❶ Presser et maintenir enfoncé le bouton de verrouillage/déverrouillage de la table de sciage [4-2].
- ▶ ❷ Déplacer la table de sciage ou la sortir pour le nettoyage.

ATTENTION ! Ne pas utiliser l'appareil sans table de sciage.

- ▶ ❸ Relâcher le bouton de verrouillage/déverrouillage de la table de sciage.

9.5 Aspiration



AVERTISSEMENT

Poussières dangereuses pour la santé Lésions des voies respiratoires

- ▶ Lors des opérations s'accompagnant d'un dégagement de poussières, assurer l'aspiration de ces dernières.
- ▶ Respecter les dispositions nationales.
- ▶ Porter une protection respiratoire adaptée !

Montage de l'adaptateur d'aspiration [5]

- ▶ ❶ Mettre en place l'adaptateur d'aspiration [5-1] par l'avant sur la table de sciage [5-2].
- ▶ ❷ Pivoter l'adaptateur d'aspiration vers le haut, en direction de la table de sciage, jusqu'à ce qu'il se verrouille.
- ▶ Raccorder le tuyau d'aspiration .

9.6 Montage/démontage du crochet de suspension [6]

L'outil électroportatif est livré avec un crochet de suspension [6-1] monté en usine qui permet de l'accrocher.

AVERTISSEMENT ! Risques de blessures. Une chute de l'outil électroportatif entraîne des risques de blessures pour vous et d'autres personnes. Avant d'entamer votre travail, vérifiez que le crochet de suspension est solidement fixé.

Démontage du crochet de suspension

- ▶ Desserrer les vis [6-2].
- ▶ Retirer le crochet de suspension [6-1] et le conserver.
- ▶ Remettre en place et serrer les vis pour les conserver.

Montage du crochet de suspension

- ▶ Visser le crochet de suspension [6-1] sur l'outil électroportatif avec les vis [6-2].

10 Utilisation de l'outil électroportatif

Avant de commencer

- Fixez toujours la pièce de manière à ce qu'elle ne puisse pas bouger pendant l'utilisation de l'outil électroportatif.
- **Pour assurer votre sécurité lorsque vous le déplacez, tenez l'outil électroportatif des deux mains au niveau de la surface de préhension [1-6] + [1-11] et veillez à adopter une posture stable.**
- **N'obtenez pas les ouïes de ventilation avec vos mains.** Sinon, l'outil électroportatif risque de surchauffer.
- **Veillez à ce que la table de sciage soit toujours complètement en contact avec la pièce durant le sciage.** La lame de scie peut s'accrocher et provoquer une perte de contrôle de l'outil électroportatif.

Après l'utilisation

- Attendre jusqu'à ce que la lame de scie s'immobilise complètement et refroidisse.
- Activer le bouton de sécurité anti-déclenchement [1-4] afin d'empêcher un démarrage accidentel.
- Nettoyer l'outil électroportatif (voir chapitre 12) et le conserver dans le Systainer à un endroit sec.

10.1 Travail sur métaux



Pour des raisons de sécurité, respectez les mesures suivantes lorsque vous travaillez sur des métaux :

- Raccordez l'outil à un aspirateur approprié.
- Nettoyez régulièrement par soufflage les dépôts de poussières accumulés dans le carter moteur.



Porter des lunettes de protection !

- Lors du sciage de métal, utiliser du lubrifiant le long de la ligne de coupe. Ceci permet d'empêcher un échauffement excessif du matériau.

10.2 Travail du bois

- Mettre en place l'outil électroportatif en angle droit sur la pièce.

11 Signaux d'avertissement

Des signaux d'avertissement sont émis dans les états de fonctionnement suivants et l'outil électroportatif se coupe :

- Pénétrer dans le bois en exerçant une pression régulière sur l'outil électroportatif et en pressant la table de sciage contre la pièce.

10.3 Sectionnement à fleur

Grâce à l'élasticité des lames de scie bi-métal, il est par ex. possible de sectionner des tuyaux en affleurement avec leur paroi.

- Utiliser une lame de scie suffisamment longue et dépassant le diamètre du tuyau. Placer la lame de scie à fleur de paroi de manière à ce que le point de pliure se trouve hors de la pièce à scier.
- Placer la lame de scie à fleur de paroi de manière à ce que le point de pliure se trouve hors de la pièce à scier.

10.4 Coupes plongées [7]

L'outil électroportatif est conçu pour des coupes plongées dans des matériaux tendres tels que le bois, les plaques de plâtre, etc.

ATTENTION ! Ne pas effectuer de coupes plongées dans du métal.

Lors de la pénétration de la lame en coupe plongée, prenez les mesures de sécurité nécessaires sur l'envers de la pièce.

ATTENTION ! Utiliser uniquement des lames de scie courtes (≤ 150 mm). Avec des lames de scie plus longues, il n'est pas possible de mettre en place correctement la table de sciage et l'outil électroportatif n'est pas suffisamment soutenu.

- Mettre en place le bord inférieur de la table de sciage de l'outil électroportatif sur la pièce de manière à ce que la lame de scie **ne touche pas** la pièce.
- Mettre l'appareil en marche (voir chapitre 8.1).
- Presser fermement la table de sciage contre la pièce et pivoter l'outil électroportatif en avant. Plonger lentement la lame de scie dans la pièce.
- Lorsque la table de sciage repose complètement sur la pièce, continuer à scier le long de la ligne de coupe souhaitée.

Signal sonore	Cause	Mesure à prendre
Un seul signal sonore. 	La batterie est déchargée.	Recharger la batterie.
	Surchauffe de l'outil électroportatif.	Laisser l'outil électroportatif refroidir avant de le remettre en marche.
	Surchauffe de la batterie.	Laisser la batterie refroidir avant de remettre l'outil électroportatif en marche ou remplacer la batterie.
	Surcharge de l'outil électroportatif.	Réduire la charge de l'outil électroportatif.
	Outil électroportatif défectueux.	Contactez le fabricant en vue de l'élimination du défaut.

12 Entretien et maintenance



AVERTISSEMENT

Risque de blessures, décharge électrique

- ▶ Avant toutes les opérations de maintenance et d'entretien, toujours retirer la batterie de l'outil électroportatif.
- ▶ Toutes les opérations de maintenance et de réparation nécessitant l'ouverture du boîtier du moteur doivent uniquement être effectuées par un atelier de service après-vente agréé.



Service après-vente et réparation uniquement par le fabricant ou des ateliers homologués. Pour trouver l'adresse la plus proche :

www.festool.fr/services

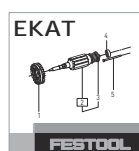

Utiliser uniquement des pièces détachées Festool d'origine ! Réf. sur : www.festool.fr/services

- **Après l'usinage de métal : nettoyez l'intérieur de l'outil électroportatif par les fentes d'aération avec de l'air comprimé sec et sans huile.** Sinon, de la poussière conductrice peut se déposer à l'intérieur de l'outil électroportatif. Ceci peut provoquer un court-circuit.
- Pour assurer la circulation de l'air, il est impératif que les ouïes de ventilation du carter moteur soient maintenues dégagées et propres.
- Veillez à ce que le porte-outil soit toujours propre et exempt de copeaux et de corps étrangers. Retirez la lame de scie de l'outil électroportatif (voir chapitre 9.3) et nettoyez le porte-outil (par ex. avec un pinceau ou à l'air comprimé).

Veillez à ce que le porte-outil reste en bon état en utilisant des lubrifiants adaptés (par ex. de l'huile pour outils).

- Veiller à ce que les contacts de branchement sur l'outil électroportatif et la batterie soient toujours propres.

13 Accessoires

Utiliser uniquement des outils et accessoires d'origine Festool. L'utilisation d'outils d'usinage de moindre qualité et d'accessoires autres que ceux de Festool peut augmenter le risque de blessures et provoquer un balourd considérable, entraînant une dégradation de la qualité des résultats et une usure prématurée de l'outil électroportatif.

Vous trouverez les références des accessoires et des outils dans votre catalogue Festool ou sur Internet à l'adresse www.festool.fr.

14 Environnement



Ne pas jeter l'appareil avec les ordures ménagères ! Veiller à un recyclage écologique des appareils, accessoires et emballages. Respecter les règlements nationaux en vigueur.

Avant l'élimination, il est nécessaire de sortir de l'appareil usagé (s'ils existent) les piles et accumulateurs usagés déchargés qui ne sont pas enfermés dans l'appareil ainsi que les ampoules pouvant être retirées sans être détruites. Il est ainsi possible d'assurer correctement le recyclage des piles usagées et des batteries. Selon la directive européenne relative aux appareils électriques et électroniques usagés et sa transposition en droit national, les outils électroportatifs usagés doivent être collectés à part et recyclés de manière écologique.

Vous trouverez les informations sur les points de collecte pour une élimination correcte sur www.festool.fr/recycling.

Informations à propos de REACH :

www.festool.fr/reach



15 Remarques générales

15.1 Informations relatives à la protection des données

L'outil électroportatif contient une puce permettant l'enregistrement automatique des données d'outil et de fonctionnement. Les données enregistrées ne contiennent aucune référence directe aux personnes.

Les données peuvent être lues sans contact à l'aide d'appareils spéciaux. Elles sont utilisées par Festool uniquement pour le diagnostic d'erreurs, la gestion des réparations et de la garantie, ainsi que pour l'amélioration de la qualité et/ou le perfectionnement de l'outil électroportatif. Toute utilisation des données dépassant ce cadre – sans l'accord exprès du client – est exclue.

Índice de contenidos

1	Símbolos.....	30
2	Indicaciones de seguridad.....	30
3	Uso conforme a lo previsto.....	31
4	Datos técnicos.....	32
5	Componentes de la herramienta.....	32
6	Batería.....	32
7	Transporte y almacenamiento.....	32
8	Puesta en servicio.....	32
9	Ajustes.....	33
10	Trabajo con la herramienta eléctrica.....	34
11	Señales de advertencia.....	35
12	Mantenimiento y cuidado.....	36
13	Accesorios.....	36
14	Medio ambiente.....	36
15	Observaciones generales.....	37

1 Símbolos



Aviso de peligro general



Peligro de electrocución



¡Leer el manual de instrucciones y las indicaciones de seguridad!



Utilizar protección respiratoria.



Usar protección para los oídos



Utilizar gafas de protección



Utilizar guantes de protección



Extraer la batería.



Insertar la batería.



Marcado CE: Certifica la conformidad de la herramienta eléctrica con las directivas de la Comunidad Europea.



La herramienta cuenta con un chip para el almacenamiento de datos. Ver apartado [15.1](#)



No depositar en la basura doméstica.



Consejo, indicación

► Guía de procedimiento

2 Indicaciones de seguridad

2.1 Indicaciones de seguridad generales para herramientas eléctricas



ADVERTENCIA! Leer todas las indicaciones de seguridad y instrucciones. Si no se cumplen debidamente las indicaciones de seguridad y las instrucciones, pueden producirse descargas eléctricas, quemaduras o lesiones graves.

Guardar todas las indicaciones de seguridad e instrucciones para que sirvan de futura referencia.

El término "herramienta eléctrica" empleado en las indicaciones de seguridad hace referencia a herramientas eléctricas conectadas a la red eléctrica (con un cable de red) o a herramientas eléctricas alimentadas con batería (sin cable de red).

Tenga en cuenta el manual de instrucciones del cargador y de la batería.

2.2 Indicaciones de seguridad para sierras alternantes y oscilantes

- **La herramienta eléctrica debe sujetarse por las superficies de agarre aisladas cuando se lleven a cabo trabajos en los que la herramienta de corte pudiera entrar en contacto con cables eléctricos ocultos.** El contacto con una conducción de corriente puede poner bajo tensión las piezas metálicas de la máquina y provocar una descarga eléctrica.
- **Fijar y asegurar la pieza de trabajo a una base estable por medio de mordazas o un dispositivo similar.** Si se sostiene la pieza de trabajo únicamente con la mano o la apoya contra el cuerpo, aumentará su inestabilidad, así como el riesgo de perder el control sobre la pieza.

2.3 Otras indicaciones de seguridad

- **Esperar a que la herramienta eléctrica esté completamente parada antes de guardarla.** La herramienta podría engancharse, lo que podría causar la pérdida de control de la herramienta eléctrica.
- No utilice hojas de sierra deformadas o agrietadas ni hojas que presenten cuchillas defectuosas o sin filo.
- **Utilice aparatos de exploración adecuados para detectar tuberías de abastecimiento ocultas o consulte a la compañía local de**

abastecimiento de energía. El contacto de la herramienta con cables eléctricos puede provocar fuego y descargas eléctricas. Si se daña una tubería de gas, puede provocar una explosión. La penetración en una tubería de agua ocasiona daños materiales.

- **Mantener la superficie de agarre seca, limpia y libre de aceite y grasa. Nunca cortar en materiales desconocidos y mantener la línea de corte por encima y por debajo de la pieza de trabajo libre de obstáculos.** Si la hoja de sierra se topa con un objeto, la herramienta eléctrica podría rebotar.
- **Mantener las manos alejadas de la zona de serrado. No agarrar la pieza de trabajo por debajo.** En caso de contacto con la hoja de sierra, existe riesgo de lesiones.
- **Mantener limpia la zona de trabajo.** Las mezclas de materiales son especialmente peligrosas. El polvo de metal ligero puede arder o explotar.
- **Para mejorar la circulación sanguínea de los dedos, relajar las manos y ejercitar los dedos en los descansos entre trabajos.** Estar expuesto a vibraciones durante largas horas de trabajo puede ocasionar alteraciones en los vasos sanguíneos y el sistema nervioso en los dedos, las manos y las muñecas.
- **Al trabajar puede generarse polvo perjudicial/tóxico (p. ej., de pintura de plomo y de algunos tipos de madera).** El contacto o la inhalación de este polvo pueden suponer una amenaza para la persona que realiza el trabajo o para aquellas que se encuentren cerca. Observe las normativas de seguridad vigentes en su país. Conecte la herramienta eléctrica a un equipo de aspiración apropiado.
- **No utilizar fuentes de alimentación o baterías de otro fabricante con la herramienta eléctrica de batería. No utilizar cargadores de otro fabricante para cargar la batería.** El uso de accesorios no previstos por el fabricante puede provocar una descarga eléctrica o accidentes graves.



Deben utilizarse los equipos de protección individual adecuados: protección de oídos, gafas de protección, mascarilla en caso de trabajos que generen polvo, guantes de protección al cambiar de herramienta.

2.4 Emisiones

Los valores típicos obtenidos de acuerdo con la norma EN 62841 son:

Nivel de intensidad sonora	$L_{PA} = 87 \text{ dB(A)}$
Nivel de potencia sonora	$L_{WA} = 98 \text{ dB(A)}$
Incertidumbre	$K = 5 \text{ dB}$



ATENCIÓN

Ruido producido durante el trabajo

Daños en los oídos

- Utilizar protección de oídos.

Valor de emisión de vibraciones en a_h (suma vectorial de tres direcciones) e incertidumbre K determinada según EN 62841:

Serrado de planchas de madera $a_h = 11 \text{ m/s}^2$
aglomerada / vigas de madera

$K = 3 \text{ m/s}^2$

Las emisiones especificadas (vibración, ruido)

- sirven para comparar máquinas,
- son adecuadas para una evaluación provisional de los valores de vibración y ruido en funcionamiento
- y representan las aplicaciones principales de la herramienta eléctrica.



ATENCIÓN

Los valores de emisión pueden diferir de los valores indicados. Esto depende del uso que se le dé a la herramienta y del tipo de pieza de trabajo procesado.

- Debe valorarse el nivel de carga real a lo largo de todo el ciclo de funcionamiento.
- Dependiendo de la carga real, deberán determinarse medidas de seguridad adecuadas para proteger al usuario.

3 Uso conforme a lo previsto

La sierra alternante o sierra sable es adecuada para serrar madera, plástico, metal y materiales de construcción. Es adecuada para realizar cortes rectos y curvos. Se pueden realizar cortes a ras si se utilizan hojas de sierra bimetálicas adecuadas.

La máquina NO debe emplearse para tratar materiales que contengan amianto.

- para utilizar con las baterías Festool de la serie BP de la misma clase de tensión.



El usuario será responsable de cualquier utilización indebida.

4 Datos técnicos

Sierra de sable a batería		RSC 18
Tensión del motor		18 V \equiv
Número de carreras		0-3000 rpm
Longitud de carrera		32 mm
Movimiento pendular máx.		3 mm
Grosor de material máx.	Madera	230 mm
	Metal	20 mm
Profundidad de corte máx. en tubos		Ø 175 mm
Peso sin batería		4,3 kg

5 Componentes de la herramienta

- [1-1] Alojamiento de herramienta
- [1-2] Interruptor de carrera pendular
- [1-3] Ajuste de la carrera del interruptor deslizante
- [1-4] Bloqueo de conexión
- [1-5] Interruptor acelerador
- [1-6] Superficie de sujeción trasera
- [1-7] Batería
- [1-8] Teclas para soltar la batería
- [1-9] Tecla de indicación de la capacidad en la batería
- [1-10] Indicación de la capacidad
- [1-11] Superficie de sujeción delantera
- [1-12] Mecanismo de enclavamiento/desenclavamiento de la mesa de serrar
- [1-13] Iluminación LED
- [1-14] Mesa de serrar
- [1-15] Adaptador de aspiración
- [1-16] Gancho para andamios

Los accesorios representados o descritos no forman parte íntegra de la dotación de suministro.

Las figuras indicadas se encuentran al principio del manual de instrucciones.

6 Batería

Antes de colocar la batería, comprobar que la conexión de la batería esté limpia. La suciedad en la conexión de la batería puede impedir el contacto correcto y dañar los contactos.

El contacto defectuoso puede ocasionar el sobrecalentamiento y daños en la herramienta.

[2A] Extraer la batería.

[2B]  Colocar la batería, hasta que encaje.

 Hallará más información sobre el cargador y la batería con indicación de la capacidad en el manual de instrucciones del cargador y de la batería.

7 Transporte y almacenamiento



ATENCIÓN

Peligro de incendio debido a cortocircuito

Peligro de lesiones

- ▶ La herramienta eléctrica se debe transportar y almacenar con la hoja de sierra extraída y la batería retirada.
- ▶ Retirar la batería [1-7] (véase el capítulo 6).
- ▶ Extraer la hoja de sierra (véase el capítulo 9.3).
- ▶ Plegar el gancho para andamios [1-16].
- ▶ Transportar y almacenar la herramienta eléctrica en un Systainer.

8 Puesta en servicio

8.1 Conexión y desconexión

ATENCIÓN. No pulsar el interruptor acelerador [1-5] hasta que la herramienta eléctrica se encuentre en la posición de trabajo.

- ▶ Desactivar el bloqueo de conexión [1-4].
- ▶ Pulsar el interruptor acelerador = ENCENDIDO
- Soltar el interruptor acelerador = APAGADO

 La luz LED [1-13] se enciende cuando se pulsa el interruptor acelerador.

 El número de carreras puede controlarse de forma continua mediante la presión ejercida en el interruptor acelerador.

9 Ajustes



ADVERTENCIA

Peligro de lesiones

- ▶ Antes de llevar a cabo cualquier trabajo con la herramienta eléctrica, activar el bloqueo de conexión [1-4] y retirar la batería de la herramienta eléctrica.

9.1 Sistema electrónico

Regulación del número de carreras

El número de carreras se puede ajustar de modo continuo con el interruptor acelerador [1-5] dentro del rango de ajuste del número de carreras (véase el capítulo 4). En caso necesario, el número de carreras máximo se puede limitar mediante el interruptor deslizante [1-3]. De esta forma, la velocidad de corte se puede adaptar de forma óptima a cada aplicación.

El número de carreras depende del material y se puede calcular mediante intentos prácticos. Se recomienda reducir el número de carreras al colocar la hoja de sierra sobre la pieza, así como al serrar plástico y aluminio.

ATENCIÓN. Si se trabaja durante mucho tiempo con un número de carreras bajo, la herramienta eléctrica puede calentarse mucho y desconectarse (véase Protector contra sobretensión).

Nivel de número de carreras recomendado según el material

Plástico, metal	Nivel 1	0-1900 rpm
Material de construcción, madera	Nivel 2	0-3000 rpm

Protector contra sobrecarga

En caso de sobrecarga extrema de la herramienta eléctrica se reduce el suministro eléctrico. Si el motor se bloquea durante un tiempo, la alimentación de corriente se interrumpe por completo. Tras la descarga o la desconexión, la herramienta eléctrica vuelve a estar lista para su uso.

Protector contra sobretensión

Para evitar un sobrecalentamiento del motor, el consumo de potencia se limita cuando la temperatura del motor es demasiado alta (p. ej., cuando la presión es demasiado alta durante el trabajo). En caso de que la temperatura siga aumentando, la herramienta eléctrica se desconecta. Solo puede volverse a conectar una vez enfriado el motor.

9.2 Ajuste del tipo de movimiento pendular

Para poder trabajar en materiales diferentes con un avance óptimo, la herramienta eléctrica dispone de un movimiento pendular ajustable. Con el interruptor de carrera pendular [1-2] se puede seleccionar la posición deseada:

Ajuste 0: movimiento pendular desconectado

Movimientos horizontales de la sierra:

- para cortar materiales más finos o más duros, como chapa o acero.
- para conseguir cantos de corte más limpios.

Ajuste MÁX: movimiento pendular conectado

Movimientos horizontales y verticales de la sierra (movimientos pendulares):

- para cortar materiales de resistencia media, como metales no férreos, madera dura y plástico.
- para cortar materiales más blandos, como materiales de construcción ligeros, materiales ISO, madera blanda y madera para construcción.

9.3 Cambio de herramienta



ATENCIÓN

Riesgo de lesiones con herramientas calientes y afiladas

- ▶ No utilizar herramientas rotas o defectuosas.
- ▶ Usar guantes de protección al manejar la herramienta.

Selección de la hoja de sierra

Utilizar las hojas de sierra apropiadas para cada aplicación. La hoja de sierra no debería tener una longitud superior a la necesaria para el corte que se va a realizar.

En el catálogo Festool o en www.festool.es se puede consultar un resumen de las hojas de sierra recomendadas en cada caso.

Serrar únicamente materiales adecuados para la hoja de sierra en cuestión.

Expulsión de la hoja de sierra [3A]

- ▶ ① Retirar el alojamiento de herramienta [3-2].
- ▶ ② Extracción automática de la hoja de sierra [3-1].

El alojamiento de herramienta sigue desbloqueado.

- ⓘ Si la hoja de sierra no se expulsa, tirar de ella hacia delante para sacarla del alojamiento de herramienta.

Montaje de la hoja de sierra [3B]

- Retirar las virutas o suciedad adheridas a la hoja de sierra [3-3] y al alojamiento de herramienta [3-4]. De lo contrario, la cuchilla no se podrá apretar adecuadamente.
- ① Colocar la hoja de sierra.

El alojamiento de la herramienta se enclava automáticamente.

ATENCIÓN. Tras cada cambio de la hoja de sierra, comprobar que quede bien sujeta. Si la hoja de sierra queda suelta, puede caerse y provocar lesiones.

- ⓘ Si el mecanismo de enclavamiento/desenclavamiento automático del alojamiento de herramienta no se cierra correctamente, limpiar el alojamiento de herramienta (véase el capítulo 12) y cerrarlo tras introducir la hoja de sierra manualmente girándolo hacia la derecha.

9.4 Ajuste de la mesa de serrar [4]

Al serrar, la mesa de serrar [4-1] debe estar siempre en contacto con el material para evitar vibraciones excesivas.

Ajustando la mesa de serrar se puede limitar, por ejemplo, la profundidad de corte de la hoja de sierra.

- ① Presionar y mantener presionado el mecanismo de enclavamiento/desenclavamiento de la mesa de serrar [4-2].
- ② Deslizar o extraer la mesa de serrar para la limpieza.

ATENCIÓN. No trabajar nunca sin la mesa de serrar.

- ③ Soltar el mecanismo de enclavamiento/desenclavamiento de la mesa de serrar.

9.5 Aspiración



ADVERTENCIA

Polvo perjudicial para la salud Daños en las vías respiratorias

- Al realizar trabajos que generen polvo, utilizar un sistema de aspiración del polvo.
- Observar las disposiciones nacionales.
- Utilizar siempre una mascarilla de protección apropiada.

Montaje del adaptador de aspiración [5]

- ① Colocar el adaptador de aspiración [5-1], desde delante, en la mesa de serrar [5-2].
- ② Girar el adaptador de aspiración por arriba en dirección a la mesa de serrar hasta que el adaptador de aspiración quede encajado.
- Conectar el tubo flexible de aspiración.

9.6 Montaje/desmontaje del gancho para andamios [6]

La herramienta eléctrica se entrega de fábrica con un gancho para andamios [6-1] premontado, que sirve para colgar la herramienta eléctrica.

ADVERTENCIA! Peligro de lesiones. La caída de una herramienta eléctrica puede provocar lesiones al usuario y otras personas. Antes de comenzar el trabajo, comprobar si el gancho para andamios está bien fijado.

Desmontaje del gancho para andamios

- Soltar los tornillos [6-2].
- Retirar el gancho para andamios [6-1] y conservarlo.
- Para guardarlo, volver a colocar los tornillos y apretarlos.

Montaje del gancho para andamios

- Fijar el gancho para andamios [6-1] a la herramienta eléctrica con los tornillos [6-2].

10 Trabajo con la herramienta eléctrica

Antes de comenzar

- Fije la pieza de trabajo siempre de forma que no se pueda mover cuando se trabaje con ella.
- **Sujetar la herramienta eléctrica con ambas manos por la superficie de agarre [1-6] + [1-11] para garantizar un guiado seguro y asegurarse de que el apoyo de la herramienta es estable.**
- **No tapar con las manos las aberturas para el aire de refrigeración.** De lo contrario, la herramienta eléctrica podría sobrecalentarse.
- **Al serrar, procurar que la mesa de serrar esté siempre completamente en contacto con la pieza de trabajo.** La hoja de sierra podría engancharse y la herramienta eléctrica quedaría fuera de control.

Al finalizar el trabajo

- Esperar hasta que la hoja de sierra se detenga y se enfríe.
- Activar el bloqueo de conexión **[1-4]** para evitar el encendido accidental de la herramienta.
- Limpiar la herramienta eléctrica (véase el capítulo 12) y guardarla en un Systainer en un lugar seco.

10.1 Tratamiento de metales



Al trabajar con metal se deberán tener presentes las siguientes medidas por motivos de seguridad:

- Conectar la máquina a un aparato de aspiración apropiado.
- Limpiar regularmente el polvo que se acumula en la carcasa del motor de la máquina.



Utilizar gafas de protección

- Al serrar metales, se debe utilizar lubricante a lo largo de la línea de corte. De este modo, se evita que el material se caliente demasiado.

10.2 Trabajo de la madera

- ▶ Colocar la herramienta eléctrica en ángulo recto con respecto a la pieza de trabajo.
- ▶ Pasar la herramienta eléctrica por la madera con una presión uniforme, presionando la mesa de serrar contra la pieza de trabajo.

10.3 Cortes a ras de superficie

Debido a la elasticidad de las hojas de sierra bimetalicas, se pueden cortar tubos a ras de la pared, por poner un ejemplo.

11 Señales de advertencia

En los siguientes estados de funcionamiento, se generan señales de advertencia y la herramienta eléctrica se desconecta:

- ▶ Utilizar una hoja de sierra lo suficientemente larga, cuyo diámetro supere al diámetro del tubo. Colocar la hoja de sierra a ras de la pared, de modo que el punto de flexión quede fuera de la pieza que se va a serrar.
- ▶ Colocar la hoja de sierra a ras de la pared, de modo que el punto de flexión quede fuera de la pieza que se va a serrar.

10.4 Cortes de incisión [7]

La herramienta eléctrica está concebida para realizar cortes de incisión en materiales blandos, como madera, cartón yeso y similares.

ATENCIÓN. No realizar cortes de incisión en metal.

Al realizar incisiones, aplicar las medidas de seguridad correspondientes por el lado posterior de la pieza de trabajo.

ATENCIÓN. Utilizar únicamente hojas de sierra cortas (≤ 150 mm). Si se utilizan hojas de sierra largas, la mesa de serrar no se posicionará bien y la herramienta eléctrica no tendrá la sujeción necesaria.

- ▶ Colocar la herramienta eléctrica en la pieza de trabajo con el borde inferior de la mesa de serrar, de modo que la hoja de sierra **no** toque la pieza de trabajo.
- ▶ Encender (ver capítulo 8.1).
- ▶ Presionar firmemente la mesa de serrar contra la pieza de trabajo e inclinar la herramienta eléctrica hacia delante. Introducir lentamente la hoja de sierra en la pieza de trabajo.
- ▶ Cuando la mesa de serrar se apoye completamente en la pieza, continuar serrando a lo largo de la línea de corte deseada.

Señal sonora	Motivo	Medida
	La batería está descargada.	Cargar la batería.
	La herramienta eléctrica está sobrecalentada.	Poner en funcionamiento la herramienta eléctrica una vez que se haya enfriado.
	La batería se ha sobrecalentado.	Poner en funcionamiento la herramienta eléctrica una vez que se haya enfriado la batería o sustituir la batería.
	La herramienta eléctrica está sobrecargada.	Cargar menos la herramienta eléctrica.
	La herramienta eléctrica está defectuosa.	Para la resolución de averías, ponerse en contacto con el fabricante.

12 Mantenimiento y cuidado



ADVERTENCIA

Peligro de lesiones y electrocución

- ▶ Antes de llevar a cabo cualquier trabajo de cuidado o mantenimiento, retirar siempre la batería de la herramienta eléctrica.
- ▶ Todos los trabajos de mantenimiento y reparación que exijan abrir la carcasa del motor tan solo pueden ser llevados a cabo por un taller autorizado.



El servicio de atención al cliente y de reparaciones solo está disponible a través del fabricante o de los talleres de reparación. Dirección más cercana en: www.festool.es/servicio

servicio

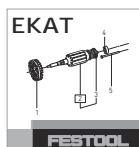

Utilice únicamente piezas de recambio Festool originales. Referencia en: www.festool.es/servicio

- **Después de haber trabajado con metal: Limpie el espacio interior de la herramienta eléctrica soplando con aire comprimido seco y sin aceite a través de las ranuras de ventilación.** En caso contrario, se puede acumular polvo en el interior de la herramienta eléctrica. Esto podría provocar un cortocircuito.
- A fin de garantizar una correcta circulación del aire, las aberturas para el aire de refrigeración dispuestas en la carcasa del motor deben mantenerse libres y limpias.
- Mantener siempre el alojamiento de herramienta limpio y libre de virutas y cuerpos extraños. Extraer la hoja de sierra de la herramienta eléctrica (véase el capítulo 9.3) y limpiar el alojamiento de herramienta

(p. ej., con un pincel o con aire comprimido).

Mantener la alojamiento de herramienta en perfecto estado de funcionamiento utilizando un lubricante apropiado (p. ej., aceite para herramientas).

- Mantener siempre limpios los puntos de conexión de la herramienta eléctrica y la batería.

13 Accesorios

Utilice solo herramientas y accesorios originales de Festool. El uso de herramientas de poca calidad y de accesorios de otros fabricantes puede aumentar el riesgo de sufrir lesiones y causar desequilibrios considerables que reducen la calidad de los resultados del trabajo y aumentan el desgaste de la herramienta eléctrica.

Consulte las referencias de los accesorios y las herramientas en el catálogo Festool o en Internet, en www.festool.es.

14 Medio ambiente



No desechar con la basura doméstica.

Reciclar las herramientas, los accesorios y los embalajes de forma respetuosa con el medio ambiente. Respetar las disposiciones nacionales vigentes.

Antes de su eliminación, las pilas gastadas y baterías antiguas —si existen— que no vayan dentro de la herramienta de forma fija, así como bombillas o luces que se puedan sacar de la herramienta usada sin romperse deberán separarse de esta. Así las pilas y baterías gastadas se pueden desechar también en un punto de reciclaje adecuado.

De acuerdo con la Directiva europea sobre residuos de aparatos eléctricos y electrónicos y su transposición a la legislación nacional, las he-

herramientas eléctricas usadas deben recogerse por separado y reciclarse de forma respetuosa con el medio ambiente.

Puede ver información sobre los puntos de recogida para una correcta eliminación de residuos en www.festool.es/recycling.

Información sobre REACH: www.festool.es/reach

15 Observaciones generales

15.1 Información relativa a la protección de datos

La herramienta eléctrica contiene un chip que almacena automáticamente los datos de servicio y de la máquina. Los datos guardados no pueden estar directamente relacionados con ninguna persona.

Los datos pueden leerse sin contacto con dispositivos especiales, y Festool los utiliza exclusivamente para el diagnóstico de fallos, la gestión de las reparaciones y de la garantía, así como para la mejora de la calidad o el perfeccionamiento de la herramienta eléctrica. Los datos no se utilizan para otros fines sin el consentimiento expreso del cliente.

Sommario

1	Simboli.....	38
2	Avvertenze per la sicurezza.....	38
3	Utilizzo conforme.....	39
4	Dati tecnici.....	39
5	Elementi dell'apparecchio.....	40
6	Batteria.....	40
7	Trasporto e stoccaggio.....	40
8	Messa in funzione.....	40
9	Impostazioni.....	40
10	Utilizzo dell'elettro utensile.....	42
11	Segnali di avviso.....	43
12	Manutenzione e cura.....	43
13	Accessori.....	44
14	Ambiente.....	44
15	Indicazioni generali.....	44

1 Simboli



Avvertenza di pericolo generico



Avvertenza sulle scariche elettriche



Leggere le istruzioni d'uso e le avvertenze di sicurezza.



Indossare un dispositivo di protezione delle vie respiratorie.



Indossare dispositivi di protezione dell'udito.



Indossare gli occhiali protettivi.



Indossare guanti protettivi.



Prelevare la batteria.



Introdurre la batteria.



Contrassegno CE: attesta la conformità dell'elettro utensile alle Direttive della Comunità Europea.



Il dispositivo contiene un chip per il salvataggio dei dati. vedi capitolo 15.1



Non smaltire tra i rifiuti domestici.



Consiglio, avvertenza



Istruzioni per l'uso

2 Avvertenze per la sicurezza

2.1 Avvertenze di sicurezza generali per elettro utensili



AVVERTENZA! Leggere tutte le avvertenze per la sicurezza e le indicazioni. Eventuali errori nell'osservanza delle avvertenze di sicurezza e delle istruzioni d'uso possono provocare scosse elettriche, incendi e/o gravi lesioni.

Conservare tutte le avvertenze di sicurezza e le istruzioni d'uso per riferimenti futuri.

Il termine "elettro utensile" utilizzato nelle avvertenze di sicurezza indica elettro utensili sia a filo (con cavo di rete), sia a batteria (senza cavo di rete).

Osservare il manuale di istruzioni del carica-batterie e della batteria.

2.2 Norme di sicurezza per seghe oscillanti

- **Quando si eseguono lavori durante i quali è possibile che l'utensile entri in contatto con linee elettriche nascoste, tenere l'elettro utensile soltanto dalle impugnature isolate.** Il contatto con un cavo sotto tensione può mettere in tensione anche le parti metalliche dell'attrezzo con conseguente pericolo di scossa elettrica.
- **Fissare e assicurare il pezzo da trattare in una posizione stabile con morsetti o altro.** Se il pezzo è tenuto fermo solo con la mano o contro il proprio corpo, il suo posizionamento labile può determinare la perdita di controllo dell'attrezzo.

2.3 Ulteriori avvertenze di sicurezza

- **Prima di smontarlo, aspettare che l'elettro utensile si sia arrestato.** L'innesto dell'utensile può essere trascinato, causando la perdita di controllo dell'elettro utensile.
- Non utilizzate lame deformate o screpolate, né lame con tagliente non affilato o difettoso.
- **Utilizzare strumenti opportuni per localizzare tubi o cavi nascosti o consultare la società di approvvigionamento della zona.** Il contatto dell'attrezzo con un cavo conduttore di tensione può causare scariche elettriche e incendi. Il danneggiamento di un tubo del gas può causare esplosioni. La penetrazione in un tubo dell'acqua è causa di danni materiali.
- **Mantenere l'impugnatura pulita e priva di olio e grasso. Non tagliare mai materiali sconosciuti e mantenere sempre libera da**

ostacoli la linea di taglio sopra e sotto il pezzo. Se la lama urta un ostacolo, l'elettrotensile può avere un contraccolpo.

- **Tenere le mani lontane dall'area della sega. Non infilare le mani sotto al pezzo in lavorazione.** Pericolo di lesioni in caso di contatto con la lama della sega.
- **Mantenere pulita la postazione di lavoro.** I materiali misti sono particolarmente pericolosi. La polvere di metalli leggeri può essere infiammabile o esplodere.
- **Migliorare l'irrorazione sanguigna delle dita rilassando le mani e muovendo le dita nelle pause tra un lavoro e l'altro.** Quando si lavora per un periodo di tempo prolungato, le vibrazioni possono provocare disturbi ai vasi sanguigni e al sistema nervoso di dita, mani e polsi.
- **Durante la lavorazione vengono prodotte polveri dannose/tossiche (ad es. pitture contenenti piombo e alcuni tipi di legno).** Il contatto con tali polveri, o l'inalazione delle stesse, può costituire un pericolo per l'operatore o per chi si trovi nelle vicinanze. Attenersi alle prescrizioni di sicurezza in vigore nel proprio Paese. Collegare l'elettrotensile ad un dispositivo di aspirazione idoneo.
- **Non utilizzare alimentatori o batterie di fornitori terzi per azionare gli utensili a batteria. Non utilizzare caricatori di fornitori terzi per caricare la batteria.** L'uso di accessori non raccomandati dal produttore può provocare scosse elettriche e/o gravi incidenti.



Indossare adeguati equipaggiamenti di protezione individuale: protezione per l'udito, occhiali di protezione, maschera anti-polvere nei lavori che generano polvere, guanti di protezione durante il cambio utensile.

2.4 Valori di emissione

I valori determinati in base a EN 62841 sono tipicamente:

Livello di pressione acustica	$L_{PA} = 87 \text{ dB(A)}$
Livello di potenza acustica	$L_{WA} = 98 \text{ dB(A)}$
Tolleranza	$K = 5 \text{ dB}$



PRUDENZA

Suono risultante dal lavoro

Danneggiamento dell'udito

- Utilizzare la protezione per l'udito.

Valore dell'emissione di vibrazioni a_h (somma vettoriale di tre direzioni) e tolleranza K rilevati secondo la norma EN 62841:

Segare pannelli truciolari / travi $a_h = 11 \text{ m/s}^2$
di legno

$K = 3 \text{ m/s}^2$

I valori di emissione indicati (vibrazioni, rumorosità)

- hanno valore di confronto tra le macchine,
- permettono una valutazione provvisoria del carico di rumore e di vibrazioni durante l'uso,
- rappresentano l'attrezzo elettrico nelle sue applicazioni principali.



PRUDENZA

I valori di emissione possono differire dai valori specificati. Questo dipende dall'uso dell'utensile e dal tipo di pezzo da lavorare.

- Deve essere valutato il carico effettivo durante l'intero ciclo operativo.
- A seconda del carico effettivo, devono essere definite misure di sicurezza adeguate per proteggere l'operatore.

3 Utilizzo conforme

La sega a gattuccio a batteria viene utilizzata per segare legno, plastica, metallo e materiali da costruzione. È adatta per tagli rettilinei e curvi. Utilizzando lame in bimetallo adatte, è possibile eseguire tagli a filo superficie.

Non è consentito lavorare con materiali contenenti amianto.

- per l'utilizzo con le batterie Festool della serie BP con la stessa classe di tensione.



Il proprietario risponde dei danni in caso di uso non appropriato dell'attrezzo.

4 Dati tecnici

Sega a gattuccio a batteria	RSC 18
Tensione del motore	18 V ---
Numero di corse	0-3000 giri/min
Lunghezza corsa	32 mm

Sega a gattuccio a batteria	RSC 18
corsa oscillante max	3 mm
spessore max. materiale	Legno 230 mm
	Metallo 20 mm
profondità di taglio max. in tubi	Ø 175 mm
peso, senza batteria	4,3 kg

5 Elementi dell'apparecchio

- [1-1]** Attacco utensile
- [1-2]** Interruttore corsa oscillante
- [1-3]** Interruttore a slitta, regolazione del numero di corse
- [1-4]** Interruttore di sicurezza
- [1-5]** Interruttore di accelerazione
- [1-6]** Superficie di presa posteriore
- [1-7]** Batteria
- [1-8]** Tasti di sblocco della batteria
- [1-9]** Pulsante indicatore di capacità sulla batteria
- [1-10]** Indicatore di capacità
- [1-11]** Superficie di presa anteriore
- [1-12]** Bloccaggio/sbloccaggio del piano di taglio
- [1-13]** illuminazione a LED
- [1-14]** Piano di taglio
- [1-15]** Adattatore di aspirazione
- [1-16]** Gancio per impalcatura

L'accessorio raffigurato o descritto può non comparire nella fornitura standard.

Le figure indicate nel testo si trovano all'inizio delle istruzioni per l'uso.

6 Batteria

Prima d'introdurre la batteria, verificare che la relativa interfaccia sia pulita. La presenza di contaminazioni sull'interfaccia della batteria può impedire un corretto contatto e causare danni ai contatti stessi.

Un contatto difettoso può, a sua volta, causare un surriscaldamento e danni all'utensile.

[2A] Prelevare la batteria.

[2B]  Introdurre la batteria sino a farla scattare in posizione.

- i** Per maggiori informazioni sul caricabatterie e sulla batteria con indicazione della capacità, consultare i manuali di istruzioni di entrambi.

7 Trasporto e stoccaggio



PRUDENZA

Pericolo di incendio causato da cortocircuito

Pericolo di lesioni

- ▶ Trasporto e stoccaggio dell'elettrotensile con lama espulsa e separato dalla batteria.
- ▶ Togliere la batteria **[1-7]** (vedere il capitolo **6**).
- ▶ Togliere la lama (vedere il capitolo **9.3**).
- ▶ Inserire il gancio per impalcatura **[1-16]**.
- ▶ Trasportare e conservare l'elettrotensile nel Systainer.

8 Messa in funzione

8.1 Accensione/spengimento

ATTENZIONE! Premere l'interruttore d'accelerazione **[1-5]** solo quando l'elettrotensile si trova in posizione di lavoro.

- ▶ Disattivare l'interruttore di sicurezza **[1-4]**.
- ▶ Premere l'interruttore di accelerazione = ON
- Rilasciare l'interruttore di accelerazione = OFF

- i** L'illuminazione a LED **[1-13]** si accende quando l'interruttore di accelerazione è premuto.

- i** Il numero di corse è regolabile in modo continuo, in base alla pressione esercitata sull'interruttore d'accelerazione.

9 Impostazioni



AVVERTENZA

Pericolo di lesioni

- ▶ Prima di lavorare con l'elettrotensile, attivare l'interruttore di sicurezza **[1-4]** e togliere la batteria.

9.1 Elettronica

Regolazione del numero di corse

Regolare il numero di corse in modo continuo nel suo range con l'interruttore d'accelerazione **[1-5]** (vedere il capitolo 4). Se necessario, è possibile limitare verso l'alto il numero di corse mediante l'interruttore a slitta **[1-3]**. Ciò consente di adattare al meglio la velocità di taglio in base all'applicazione.

Il livello del numero di corse dipende dal materiale e può essere determinato mediante prove pratiche.

Un numero di corse più basso è consigliato quando si applica la lama sul pezzo e quando si taglia materiale plastico e alluminio

ATTENZIONE! Quando si lavora per un lungo periodo con un numero di corse basso, l'elettrotensile può surriscaldarsi ed event. spegnersi (vedere termofusibile).

Livelli del numero di corse raccomandati per materiale

Plastica, metallo	Livello 1	0-1900 giri/min
Materiali da costruzione, legno	Livello 2	0-3000 giri/min

Sicurezza di sovraccarico

In caso di sovraccarico eccessivo dell'utensile elettrico, l'alimentazione di corrente viene ridotta. Se il motore viene bloccato per un certo tempo, l'alimentazione di corrente viene completamente interrotta. Una volta sceso il carico o dopo lo spegnimento, l'utensile elettrico è di nuovo pronto per il funzionamento.

Protezione contro il surriscaldamento

Per prevenire il surriscaldamento del motore, quando la temperatura dello stesso sia eccessiva, l'assorbimento di potenza viene limitato (ad es. in caso di pressione eccessiva durante il lavoro). Se la temperatura continua a salire, l'elettrotensile si disinserisce. L'utensile si potrà riaccendere soltanto quando il motore si sarà raffreddato.

9.2 Impostazione del tipo di corsa oscillante

Per consentire di lavorare materiali diversi con un avanzamento ottimale, l'elettrotensile ha una corsa oscillante regolabile. Mediante l'apposito interruttore **[1-2]**, selezionare la posizione desiderata:

Posizione 0 – Corsa oscillante disattivata

Movimenti orizzontali della sega

- per la lavorazione di materiali sottili o rigidi, ad es. lamiera, acciaio.
- per ottenere bordi di taglio 'puliti'.

Posizione MAX – Corsa oscillante attivata

Movimenti orizzontali e verticali della sega (movimenti oscillanti)

- per la lavorazione di materiali di media durezza, ad es. metalli non ferrosi, legno duro, materiali plastici.
- per la lavorazione di materiali morbidi, ad es. materiali da costruzione leggeri, materiale isolante, legno morbido, legname.

9.3 Sostituzione dell'utensile



PRUDENZA

Pericolo di lesioni a causa dell'utensile affilato e ad alta temperatura

- ▶ Non utilizzare utensili con denti smussati o difettosi.
- ▶ Indossare guanti protettivi durante l'uso dell'utensile.

Scelta della lama

Utilizzare solo lame idonee all'applicazione prevista. La lama non dovrebbe essere più lunga di quanto necessario per il taglio previsto. Una panoramica delle lame consigliate è disponibile nel catalogo Festool o in Internet in www.festool.it.

Segare solo quei materiali per i quali è prevista la relativa lama per gli usi consentiti.

Espulsione della lama [3A]

- ▶ ❶ Sbloccare l'attacco utensile **[3-2]**.
- ▶ ❷ Espulsione automatica della lama della sega **[3-1]**.

L'attacco utensile rimane sbloccato.

- ❶ Se la lama non viene espulsa, farla uscire dall'attacco utensile sfilandola in avanti.

Introduzione della lama [3B]

- ▶ Eliminare tutti i trucioli o corpi estranei che aderiscono alla lama **[3-3]** e all'attacco utensile **[3-4]**. In caso contrario, la lama non può essere fissata a sufficienza.
- ▶ ❶ Introdurre la lama.

L'attacco utensile si blocca automaticamente.

ATTENZIONE! Dopo ogni cambio della lama, controllare che sia correttamente in sede. Una lama della sega allentata può cadere e causare lesioni.

- i** Se il bloccaggio/sbloccaggio dell'attacco utensile non si chiude correttamente, pulire l'attacco (vedere il capitolo 12) e, dopo aver inserito la lama, chiuderlo manualmente ruotandolo in senso orario.

9.4 Impostazione del piano di taglio [4]

Mentre si sega, il piano di taglio [4-1] deve aderire sempre al materiale, al fine di evitare vibrazioni eccessive.

La regolazione del piano di taglio permette, ad esempio, di limitare la profondità di taglio della lama.

- ▶ **1** Premere e tenere premuto il bloccaggio/sbloccaggio del piano di taglio [4-2].
- ▶ **2** Spostare il piano di taglio o estrarlo per la pulizia.
ATTENZIONE! Non lavorare senza il piano di taglio.
- ▶ **3** Rilasciare il bloccaggio/sbloccaggio del piano di taglio.

9.5 Aspirazione



AVVERTENZA

Polveri nocive per la salute

Lesione delle vie respiratorie

- ▶ Utilizzare un sistema di aspirazione durante i lavori in cui si produce molta polvere.
- ▶ Attenersi alle disposizioni nazionali.
- ▶ Indossare un dispositivo di protezione delle vie respiratorie idoneo!

Montaggio dell'adattatore di aspirazione [5]

- ▶ **1** Applicare l'adattatore di aspirazione [5-1] al piano di taglio [5-2] dalla parte anteriore.
- ▶ **2** Ribaltare l'adattatore di aspirazione in direzione del piano di taglio fino all'innesto.
- ▶ Collegare il tubo flessibile di aspirazione.

9.6 Montaggio/Smontaggio del gancio per impalcatura [6]

L'elettrotroutensile è dotato di fabbrica di un gancio per impalcatura [6-1] premontato, che serve per agganciare l'elettrotroutensile.

ATTENZIONE! Pericolo di lesioni. La caduta di un elettrotroutensile può causare lesioni all'operatore e ad altri. Prima di iniziare il lavoro accertare che il gancio per impalcatura sia inserito correttamente.

Smontaggio del gancio per impalcatura

- ▶ Allentare le viti [6-2].

- ▶ Togliere il gancio per impalcatura [6-1] e conservarlo.
- ▶ Inserire nuovamente le viti per conservarle e serrarle.

Montaggio del gancio per impalcatura

- ▶ Avvitare il gancio per impalcatura [6-1] con le viti [6-2] sull'elettrotroutensile.

10 Utilizzo dell'elettrotroutensile

Prima d'iniziare il lavoro

- Fissare sempre il pezzo in lavorazione in modo che non possa spostarsi durante la lavorazione.
- **Per una guida sicura tenere l'elettrotroutensile con entrambe le mani sulla superficie di presa [1-6] + [1-11] e mantenere una posizione stabile.**
- **Non coprire con le mani le aperture di raffreddamento.** In caso contrario sussiste il rischio di surriscaldamento dell'elettrotroutensile.
- **Prestare attenzione che il piano di taglio aderisca sempre completamente al pezzo mentre si sega.** La lama può bloccarsi e far perdere il controllo dell'elettrotroutensile.

Dopo il lavoro

- Attendere l'arresto e il raffreddamento della lama della sega.
- Attivare l'interruttore di sicurezza [1-4] per evitare un avvio involontario.
- Pulire l'elettrotroutensile (vedere il capitolo 12) e conservarlo nel Systainer in un luogo asciutto.

10.1 Lavorazione di metalli



Quando si lavorano i metalli, è indispensabile attenersi alle seguenti misure di sicurezza:

- Collegare la macchina ad un aspiratore adeguato.
- Pulire periodicamente la macchina mediante soffiaggio, per rimuovere la polvere depositatasi all'interno della cassa del motore.



Indossare gli occhiali protettivi.

- Quando si sega metallo, utilizzare un lubrificante lungo la linea di taglio. In questo modo si evita un riscaldamento eccessivo del materiale.

10.2 Lavorazione legno

- ▶ Applicare l'elettrotensile perpendicolarmente al pezzo in lavorazione.
- ▶ Con una pressione uniforme guidare l'elettrotensile attraverso il legno, premendo il piano di taglio contro il pezzo.

10.3 Taglio a filo

Grazie all'elasticità delle lame in bimetallo della sega è possibile tagliare a filo parete, ad esempio tubi.

- ▶ Utilizzare una lama di lunghezza sufficiente, che superi il diametro del tubo. Applicare la lama a filo parete, in modo che il punto di piega si trovi al di fuori del pezzo da segare.
- ▶ Applicare la lama a filo parete, in modo che il punto di piega si trovi al di fuori del pezzo da segare.

10.4 Tagli ad affondamento [7]

L'elettrotensile è l'ideale per eseguire tagli ad affondamento in materiali morbidi, come ad es. legno, cartongesso e simili.

ATTENZIONE! Non eseguire tagli ad affondamento nel metallo.

Durante l'immersione adottare le misure di sicurezza necessarie sul lato posteriore del pezzo.

ATTENZIONE! Utilizzare solo lame corte (≤ 150 mm). Con lame più lunghe non è possibile applicare il piano di taglio e l'elettrotensile non ha la presa necessaria.

- ▶ Applicare il bordo inferiore del piano di taglio dell'elettrotensile al pezzo in lavorazione in modo che la lama **non** tocchi il pezzo.
- ▶ Accendere (vedi capitolo 8.1).
- ▶ Premere con forza il piano di taglio contro il pezzo e inclinare in avanti l'elettrotensile. Immergere lentamente la lama nel pezzo.
- ▶ Quando il piano di taglio poggia completamente sul pezzo, continuare a segare lungo la linea di taglio desiderata.

11 Segnali di avviso

Nei seguenti stati di funzionamento verranno emessi segnali acustici di avviso e l'elettrotensile verrà spento:

Segnale acustico	Causa	Provvedimento
	La batteria è scarica.	Caricare la batteria.
	Elettrotensile surriscaldato.	Rimettere in funzione l'elettrotensile, dopo averlo fatto raffreddare.
	La batteria è surriscaldata.	Rimettere in funzione l'elettrotensile, dopo aver fatto raffreddare la batteria o sostituire la batteria.
	L'elettrotensile è sovraccarico.	Ridurre il carico sull'elettrotensile.
	L'elettrotensile è difettoso.	Per eliminare il problema, contattare il costruttore.

12 Manutenzione e cura



AVVERTENZA

Pericolo di lesioni, scossa elettrica

- ▶ Prima di qualsiasi lavoro di manutenzione e assistenza rimuovere sempre la batteria dall'utensile elettrico.
- ▶ Tutte le operazioni di manutenzione e riparazione per le quali è necessario aprire l'alloggiamento del motore devono essere eseguite solamente da un'officina per l'Assistenza Clienti autorizzata.



Assistenza Clienti e riparazione esclusivamente a cura del costruttore o di officine di assistenza autorizzate. Per l'indirizzo più vicino alla vostra zona: www.festool.it/servizio

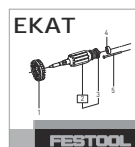

Utilizzare esclusivamente ricambi originali Festool. Per il codice di ordinazione: www.festool.it/servizio

- **Dopo una lavorazione su metallo: soffiare aria compressa asciutta e priva di olio all'interno dell'elettrotensile attraverso le aperture d'aerazione.** In caso contrario, all'interno dell'elettrotensile potrà deposti-

- tarsi polvere conduttiva, con rischio di cortocircuito.
- Per garantire la circolazione dell'aria, mantenere sempre sgombre e pulite le aperture per l'aria di raffreddamento sulla carcassa motore.
 - L'attacco utensile deve essere sempre tenuto pulito e libero da trucioli e corpi estranei. Togliere la lama dall'elettro utensile (vedere il capitolo 9.3) e pulire l'attacco utensile (ad es. con un pennello o con aria compressa).
Mantenere funzionante l'attacco utensile utilizzando un lubrificante idoneo (ad es. olio per utensili).
 - Mantenere sempre puliti i contatti dell'elettro utensile e della batteria.

13 Accessori

Utilizzare esclusivamente utensili accessori ed attrezzi originali Festool. L'impiego di utensili accessori di inferiore qualità e di accessori di produttori terzi può aumentare il pericolo di lesioni e comportare forti sbilanciamenti, che pregiudicano la qualità del lavoro ed accelerano l'usura dell'elettro utensile.

I numeri d'ordine per accessori e utensili sono riportati nel catalogo Festool, oppure in Internet, all'indirizzo www.festool.it.

14 Ambiente



Non gettare l'utensile fra i rifiuti domestici! Avviare utensili, accessori ed imballaggi ad un riciclo rispettoso dell'ambiente. Attenersi alle disposizioni di legge nazionali in vigore.

Prima dello smaltimento, le vecchie batterie e gli accumulatori scarichi che non sono inclusi nel vecchio apparecchio, così come le lampadine che possono essere rimosse senza essere distrutte, devono essere separate dal vecchio apparecchio. Così i rifiuti di batterie e accumulatori verranno sottoposti a un processo di riciclaggio controllato.

Nel rispetto della direttiva europea in materia di apparecchiature elettriche ed elettroniche usate e delle rispettive leggi nazionali derivate, gli elettro utensili devono essere raccolti separatamente e introdotti nell'apposito ciclo di smaltimento e recupero a tutela dell'ambiente.

Le informazioni sui punti di raccolta per un corretto smaltimento sono disponibili su www.festool.it/recycling.

Informazioni su REACH: www.festool.it/reach

15 Indicazioni generali

15.1 Informazioni sulla protezione dei dati

L'elettro utensile contiene un chip per il salvataggio automatico dei dati della macchina e di funzionamento. I dati salvati non contengono riferimenti personali diretti.

I dati sono leggibili senza contatto mediante speciali dispositivi e vengono utilizzati da Festool esclusivamente per la diagnostica errori, per consentire interventi di garanzia e di riparazione o per migliorare la qualità dell'elettro utensile e/o svilupparlo ulteriormente. Non è previsto alcun altro utilizzo dei dati, senza previa ed esplicita autorizzazione da parte del Cliente.

Inhoudsopgave

1	Symbolen.....	45
2	Veiligheidsvoorschriften.....	45
3	Gebruik volgens de voorschriften.....	46
4	Technische gegevens.....	47
5	Apparaatcomponenten.....	47
6	Accupack.....	47
7	Transport en opslag.....	47
8	Ingebruikneming.....	47
9	Instellingen.....	47
10	Werken met het elektrische gereedschap.....	49
11	Waarschuwingssignalen.....	50
12	Onderhoud en verzorging.....	50
13	Accessoires.....	51
14	Milieu.....	51
15	Algemene aanwijzingen.....	51

1 Symbolen



Waarschuwing voor algemeen gevaar



Waarschuwing voor elektrische schok



Lees de gebruiksaanwijzing en veiligheidsvoorschriften!



Draag een zuurstofmasker!



Draag gehoorbescherming!



Draag een veiligheidsbril!



Draag veiligheidshandschoenen!



Accupack verwijderen.



Accupack inbrengen.



CE-markering: Bevestigt de conformiteit van het elektrische gereedschap met de richtlijnen van de Europese Unie.



Apparaat bevat een chip voor de opslag van gegevens. zie hoofdstuk 15.1



Niet met het huisvuil meegeven.



Tip, aanwijzing

► Handelingsinstructie

2 Veiligheidsvoorschriften

2.1 Algemene veiligheidsinstructies voor elektrische gereedschappen



WAARSCHUWING! Lees alle veiligheidsvoorschriften en aanwijzingen.

Worden de veiligheidsinstructies en aanwijzingen niet in acht genomen, dan kan dit een elektrische schok, brand en/of ernstig letsel tot gevolg hebben.

Bewaar alle veiligheidsinstructies en aanwijzingen om ze later te kunnen raadplegen.

Het begrip "elektrisch gereedschap" dat in de veiligheidsinstructies gebruikt wordt, heeft betrekking op elektrisch gereedschap met netvoeding (met netsnoer) of elektrisch gereedschap met accuvoeding (zonder netsnoer).

Neem de bedieningshandleiding van het op-laadapparaat en het accupack in acht.

2.2 Veiligheidsinstructies voor heen en weer gaande zagen

- **Houd het elektrische gereedschap aan de geïsoleerde greepvlakken vast als u werkzaamheden uitvoert waarbij het inzetgereedschap verborgen stroomleidingen kan raken.** Het contact met een spanningvoerende leiding kan ook metalen apparaatonderdelen onder spanning zetten en tot een elektrische schok leiden.
- **Bevestig het werkstuk en zet het met schroefklemmen of op een andere manier vast op een stabiele ondergrond.** Als u het werkstuk slechts met één hand of tegen uw lichaam houdt, blijft het wankel, wat tot het verlies van controle kan leiden.

2.3 Overige veiligheidsvoorschriften

- **Wacht tot het elektrische gereedschap tot stilstand gekomen is voor u het neerlegt.** Het inzetgereedschap kan zich vasthaken en tot het verlies van de controle over het elektrische gereedschap leiden.
- Vervormde zaagbladen of zaagbladen met barstjes en met stompe of defecte snijvlakken mogen niet worden gebruikt.
- **Gebruik geschikte zoekapparaten om verborgen toevoerleidingen op te sporen of raadpleeg het plaatselijke nutsbedrijf.** Acontact van inzetgereedschap met een spanningvoerende leiding kan brand veroorzaken of tot een elektrische schok leiden. Beschadiging van een gasleiding kan

een explosie veroorzaken. Het penetreren van een waterleiding veroorzaakt materiële schade.

- **Houd de handgreep droog, schoon en vrij van olie en vet. Zaag nooit in onbekende materialen en houd de zaaglijn boven en onder het werkstuk vrij van hindernissen.** Als het zaagblad op een voorwerp stuit, kan de elektrische machine terugslaan.
- **Houd uw handen uit de buurt van het zaagbereik. Kom niet met uw handen onder het werkstuk.** Bij contact met het zaagblad bestaat gevaar voor letsel.
- **Houd uw werkplek schoon.** Materiaalmengsels zijn bijzonder gevaarlijk. Lichtmetaalstof kan branden of exploderen.
- **Verbeter de doorbloeding van uw vingers door uw handen te ontspannen en uw vingers in de pauzes tussen de werkzaamheden masseren.** Trillingen tijdens lange werktijden kunnen tot storingen in de bloedvaten en het zenuwstelsel in vingers, handen en polsen leiden.
- **Tijdens het werken kunnen schadelijke/giftige stoffen ontstaan (bijv. bij loodhoudende verf en enkele houtsoorten).** Voor de gebruiker van de machine of voor personen die zich in de buurt van de machine bevinden, kan het aanraken of inademen van deze stoffen gevaarlijk zijn. Neem de veiligheidsvoorschriften in acht die in uw land van toepassing zijn. Sluit het gereedschap aan op een geschikte afzuiginstallatie.
- **Geen netvoeding of accupacks van andere leveranciers voor het gebruik van het accugereedschap toepassen. Geen oplaadapparaten van andere leveranciers voor het laden van de accupacks gebruiken.** Het gebruik van accessoires die niet door de fabrikant worden voorgeschreven, kan tot een elektrische schok en/of ernstig letsel leiden.



Draag geschikte persoonlijke beschermingsmiddelen: Gehoorbescherming, veiligheidsbril, stofmasker bij stof producerende werkzaamheden en veiligheidshandschoenen bij het wisselen van gereedschap.

2.4 Emissiewaarden

De volgens EN 62841 bepaalde waarden bedragen gewoonlijk:

Geluidsdrukniveau	$L_{PA} = 87 \text{ dB(A)}$
Geluidsvermogensniveau	$L_{WA} = 98 \text{ dB(A)}$
Onzekerheid	$K = 5 \text{ dB}$



VOORZICHTIG

Geluid dat bij het werk optreedt Beschadiging van het gehoor

- Gehoorbescherming gebruiken.

Trillingsemissiewaarde a_h (vectorsom van drie richtingen) en onzekerheid K bepaald volgens EN 62841:

Zagen van spaanplaten / houten balken $a_h = 11 \text{ m/s}^2$

$K = 3 \text{ m/s}^2$

De aangegeven emissiewaarden (trilling, geluid)

- zijn geschikt om machines te vergelijken,
- om tijdens het gebruik een voorlopige inschatting van de trillings- en geluidsbelasting te maken
- en gelden voor de belangrijkste toepassingen van het elektrische gereedschap.



VOORZICHTIG

Emissiewaarden kunnen van de aangegeven waarden afwijken. Dit hangt af van het gebruik van het gereedschap en de soort van het bewerkte werkstuk.

- De werkelijke belasting tijdens de gehele bedrijfscyclus moet beoordeeld worden.
- Afhankelijk van de werkelijke belasting moeten passende veiligheidsmaatregelen ter bescherming van de bediener worden vastgelegd.

3 Gebruik volgens de voorschriften

De accu-sabelzaag is bedoeld voor het zagen van hout, kunststof, metaal en bouwmaterialen. Deze is geschikt voor rechte en bochtige zaagsneden. Bij gebruik van geschikte bimetalen zaagbladen kan er vlak doorgezaagd worden. Er mag geen asbesthoudend materiaal worden bewerkt.

- voor gebruik met Festool-accupacks van de serie BP uit dezelfde spanningsklasse.



De gebruiker is aansprakelijk bij gebruik dat niet volgens de voorschriften plaatsvindt.

4 Technische gegevens

Accureciprozaag		RSC 18
Motorspanning		18 V \equiv
Aantal slagen		0 -3000 min ⁻¹
Lengte van de slag		32 mm
max. pendelslag		3 mm
max. werkstukdikte	Hout	230 mm
	Metaal	20 mm
max. zaagdiepte in buizen		Ø 175 mm
Gewicht zonder accu		4,3 kg

5 Apparaatcomponenten

- [1-1] Gereedschapshouder
- [1-2] Pendelslagschakelaar
- [1-3] Schuifschakelaar regeling aantal slagen
- [1-4] Inschakelblokkering
- [1-5] Gasgeefschakelaar
- [1-6] Achterste greepvlak
- [1-7] Accu
- [1-8] Toetsen voor het losmaken van de accu
- [1-9] Toets capaciteitsindicatie op de accu
- [1-10] Capaciteitsindicatie
- [1-11] Voorste greepvlak
- [1-12] Ver-/ontgrendeling zaagtafel
- [1-13] Led-verlichting
- [1-14] Zaagtafel
- [1-15] Afzuigadapter
- [1-16] Steigerhaak

Afgebeelde of beschreven accessoires behoren voor een deel niet tot de leveringsomvang.

De vermelde afbeeldingen staan in het begin van de gebruiksaanwijzing.

6 Accupack

Vóór de plaatsing van het accupack moet de accu-aansluiting op verontreiniging gecontroleerd worden. Een verontreiniging van de accu-aansluiting kan een goed contact belemmeren en tot schade aan de contacten leiden.

Een gestoord contact kan tot oververhitting en beschadiging van het apparaat leiden.

[2A] Accupack verwijderen.

[2B]  Accupack plaatsen - tot aan het vastklikken.

ⓘ Meer informatie over oplaadapparaat en accupack met capaciteitsindicatie vindt u in de bedieningshandleidingen van accupack en oplaadapparaat.

7 Transport en opslag



VOORZICHTIG

Brandgevaar door kortsluiting

Gevaar voor letsel

- ▶ Transport en opslag van de elektrische machine met uitgeworpen zaagblad en zonder accu.
- ▶ Accu [1-7] verwijderen (zie hoofdstuk 6).
- ▶ Zaagblad verwijderen (zie hoofdstuk 9.3).
- ▶ Steigerhaak [1-16] inklappen.
- ▶ Elektrische machine in de Systainer transporteren en opbergen.

8 Ingebruikneming

8.1 In-/uitschakelen

ATTENTIE! Gasgeefschakelaar [1-5] pas indrukken als de elektrische machine in werkpositie werd gebracht.

- ▶ Inschakelblokkering [1-4] deactiveren.
- ▶ Gasgeefschakelaar indrukken = AAN
Gasgeefschakelaar loslaten = UIT

ⓘ De led-verlichting [1-13] brandt bij ingedrukte gasgeefschakelaar.

ⓘ Afhankelijk van de druk op de gasgeefschakelaar is het aantal slagen traploos regelbaar.

9 Instellingen



WAARSCHUWING

Gevaar voor letsel

- ▶ Vóór alle werkzaamheden aan de elektrische machine de inschakelblokkering [1-4] activeren en de accu van de elektrische machine verwijderen.

9.1 Elektronica

Regeling aantal slagen

Het aantal slagen kan traploos met de toerentalregelaar **[1-5]** in het toerentalbereik (zie hoofdstuk 4) worden ingesteld. Indien gewenst kan het aantal slagen met de schuifschakelaar **[1-3]** naar boven worden begrensd. Daardoor kunt u de zaagsnelheid aan de betreffende toepassing optimaal aanpassen.

De stand met het aantal slagen is afhankelijk van het materiaal en kan door praktische tests worden bepaald.

Een laag aantal slagen wordt bij het opzetten van het zaagblad op het werkstuk en bij het zagen van kunststof en aluminium aanbevolen

ATTENTIE! Bij langere werkzaamheden met laag aantal slagen kan de machine sterk opwarmen en evt. uitschakelen (zie temperatuurbeveiliging).

Aanbevolen standen met aantal slagen afhankelijk van materiaal

Kunststof, metaal	Niveau 1	0 -1900 min ⁻¹
Bouwmate- riaal, hout	Niveau 2	0 -3000 min ⁻¹

Overbelastingsbeveiliging

Bij extreme overbelasting van het elektrische gereedschap wordt de stroomtoevoer gereduceerd. Als de motor enige tijd is geblokkeerd, wordt de stroomtoevoer volledig onderbroken. Na het ontlasten of uitschakelen van het elektrische gereedschap is het weer klaar voor gebruik.

Temperatuurbeveiliging

Om oververhitting van de motor te voorkomen, wordt bij een te hoge motortemperatuur het opgenomen vermogen begrensd (bijv. bij te hoge druk tijdens het werken). Gaat de temperatuur verder omhoog, dan wordt het elektrische gereedschap uitgeschakeld. Het gereedschap kan pas weer worden ingeschakeld als de motor is afgekoeld.

9.2 Soort pendelslag instellen

Om verschillende materialen met een optimale voorwaartse beweging te bewerken, heeft de elektrische machine een verstelbare pendelslag. Met de pendelslagschakelaar **[1-2]** wordt de gewenste stand geselecteerd:

Stand 0 – pendelslag uitgeschakeld

Horizontale zaagbewegingen

- voor de bewerking van dunne of harde materialen, bijv. plaatstaal, staal.
- om zuivere snijranden te realiseren.

Stand MAX – pendelslag ingeschakeld

Horizontale en verticale zaagbewegingen (pendelbewegingen)

- voor de bewerking van materialen met gemiddelde stevigheid, bijv. non-ferro metalen, hardhout, kunststoffen.
- voor de bewerking van zachte materialen, bijv. lichtgewicht materialen, isolatiemateriaal, naaldhout.

9.3 Gereedschap wisselen



VOORZICHTIG

Gevaar voor letsel door heet en scherp gereedschap

- ▶ Geen stomp en defect inzetgereedschap gebruiken.
- ▶ Veiligheidshandschoenen dragen bij het hanteren van inzetgereedschap.

Zaagblad selecteren

Gebruik alleen zaagbladen die voor de betreffende toepassing geschikt zijn. Het zaagblad dient niet langer te zijn dan voor de bestemde zaagsnede noodzakelijk is.

Een overzicht van aanbevolen zaagbladen vindt u in uw Festool-catalogus of in internet op www.festool.nl.

Zaag alleen materialen die conform de bepalingen voor het betreffende zaagblad bestemd zijn.

Zaagblad uitwerpen [3A]

- ▶ ❶ Gereedschapshouder **[3-2]** ontgrendelen.
- ▶ ❷ Automatische uitwerping van het zaagblad **[3-1]**.

Gereedschapshouder blijft ontgrendeld.

- ❶ Als het zaagblad niet uitgeworpen wordt, het zaagblad naar voren uit de gereedschapshouder trekken.

Zaagblad plaatsen [3B]

- ▶ Alle aan het zaagblad **[3-3]** en aan de gereedschapshouder **[3-4]** hechtende spanen of ongerechtigheden verwijderen. Anders kan het lemmet niet voldoende vastgezet worden.

- ▶ ❶ Zaagblad plaatsen.

Gereedschapshouder vergrendelt automatisch.

ATTENTIE! Controleer na de zaagbladwisseling of het zaagblad stevig is bevestigd. Een los zaagblad kan eruit vallen en letsel veroorzaken.

-  Als de automatische ver-/ontgrendeling van de gereedschapshouder niet goed sluit, reinig dan de gereedschapshouder (zie hoofdstuk 12) en sluit deze na het plaatsen van het zaagblad met de hand door rechtsom te draaien.

9.4 Zaagtafel instellen [4]

De zaagtafel [4-1] moet bij het zagen altijd op het materiaal liggen om overmatige trillingen te vermijden.

Door instellen van de zaagtafel kan bijv. de zaagdiepte van het zaagblad begrensd worden.

- ▶ **1** Ver-/ontgrendeling van de zaagtafel [4-2] indrukken en ingedrukt houden.
 - ▶ **2** Zaagtafel verschuiven of voor het reinigen eruit nemen.
- ATTENTIE! Niet zonder zaagtafel werken.**
- ▶ **3** Ver-/ontgrendeling van de zaagtafel loslaten.

9.5 Afzuiging



WAARSCHUWING

Gezondheidsbedreigende stoffen

Aandoening van de luchtwegen

- ▶ Bij stofproducerende werkzaamheden een stofafzuiging gebruiken.
- ▶ Nationale voorschriften in acht nemen.
- ▶ Een geschikt ademmasker dragen!

Afzuigadapter monteren [5]

- ▶ **1** Afzuigadapter [5-1] van voren op de zaagtafel [5-2] zetten.
- ▶ **2** Afzuigadapter boven in richting van zaagtafel draaien tot de afzuigadapter vastklikt.
- ▶ Afzuigslang aansluiten.

9.6 Steigerhaak demonteren/monteren [6]

De elektrische machine is af fabriek van een voorgesmonteerde steigerhaak [6-1] voorzien die voor het ophangen van de elektrische machine dient.

WAARSCHUWING! Gevaar voor letsel. Een neervallende elektrische machine kan tot letsel voor u en anderen leiden. Controleer vóór begin van het werk of de steigerhaak goed vast zit.

Steigerhaak demonteren

- ▶ Schroeven [6-2] losdraaien.

- ▶ Steigerhaak [6-1] verwijderen en bewaren.
- ▶ Schroeven voor het bewaren weer plaatsen en vastdraaien.

Steigerhaak monteren

- ▶ Steigerhaak [6-1] met schroeven [6-2] aan de elektrische machine vastschroeven.

10 Werken met het elektrische gereedschap

Vóór het begin

- Bevestig het werkstuk altijd zo dat het tijdens de bewerking niet kan bewegen.
- **Houd de elektrische machine voor een veilige geleiding met beide handen vast aan het greepvlak [1-6] + [1-11] en zorg dat u stabiel staat.**
- **Bedek de koelluchtopeningen niet met de handen.** Anders bestaat het gevaar dat de elektrische machine oververhit raakt.
- **Let erop dat de zaagtafel bij het zagen altijd volledig op het werkstuk ligt.** Het zaagblad kan zich vasthaken en tot het verlies van de controle over de elektrische machine leiden.

Na afloop van het werk

- Stilstand en afkoelen van het zaagblad afwachten.
- Inschakelblokkering [1-4] activeren om onbedoeld aanlopen te verhinderen.
- Elektrische machine reinigen (zie hoofdstuk 12) en in de Systainer op een droge plaats opbergen.

10.1 Metaalbewerking



Bij de bewerking van metaal dienen de volgende veiligheidsmaatregelen te worden genomen:

- Machine aansluiten op een geschikt afzuigapparaat.
- Machine regelmatig ontdoen van stofafzettingen in het motorhuis door dit uit te blazen.



Draag een veiligheidsbril!

- Bij het zagen van metaal smeermiddel langs de zaaglijn gebruiken. Daarmee wordt een te sterke verwarming van het materiaal verhinderd.

10.2 Houtbewerking

- ▶ De elektrische machine onder een rechte hoek op het werkstuk plaatsen.

- ▶ De elektrische machine met gelijkmatige druk door het hout leiden, daarbij de zaagtafel tegen het werkstuk drukken.

10.3 Vlak doorzagen

Door de elasticiteit van de bimetalen zaagbladen is het mogelijk om bijv. buizen vlak met de muur door de zagen.

- ▶ Voldoende lang zaagblad gebruiken, dat groter is dan de diameter van de buis. Het zaagblad vlak tegen de muur plaatsen, zodat het knikpunt zich buiten het te zagen werkstuk bevindt.
- ▶ Zaagblad vlak tegen de muur plaatsen, zodat het knikpunt zich buiten het te zagen werkstuk bevindt.

10.4 Invalzaagsneden [7]

De elektrische machine is geschikt voor invalzaagsneden in zachte materialen zoals hout, gipskarton en vergelijkbaar materiaal.

ATTENTIE! Geen invalzaagsneden in metaal uitvoeren.

Bij het invallen de passende veiligheidsmaatregelen aan de achterzijde van het werkstuk nemen.

ATTENTIE! Alleen korte zaagbladen

(≤ 150 mm) gebruiken. Met langere zaagbladen kan de zaagtafel niet opgezet worden en heeft de elektrische machine niet de benodigde steun.

- ▶ De elektrische machine op het werkstuk met de onderkant van de zaagtafel zo opzetten dat het zaagblad het werkstuk **niet** raakt.
- ▶ Inschakelen (zie hoofdstuk 8.1).
- ▶ De zaagtafel stevig tegen het werkstuk drukken en de elektrische machine naar voren draaien. Zaagblad langzaam in het werkstuk invallen.
- ▶ Als de zaagtafel volledig op het werkstuk ligt, langs de gewenste zaaglijn verder zagen.

11 Waarschuwingssignalen

Bij de volgende bedrijfsomstandigheden klinken er waarschuwingssignalen en wordt de elektrische machine uitgeschakeld:

Signaal	Oorzaak	Maatregel
	Accu is leeg.	Accu laden.
	Elektrische machine is oververhit.	Na afkoeling elektrische machine weer in bedrijf nemen.
	Accu is oververhit.	Elektrische machine na afkoeling van de accu weer in bedrijf nemen of accu wisselen.
	Elektrische machine is overbelast.	Elektrische machine minder belasten.
	Elektrische machine is defect.	Voor het verhelpen van de fout contact opnemen met de fabrikant.

12 Onderhoud en verzorging



WAARSCHUWING

Gevaar voor letsel, elektrische schokken

- ▶ Vóór alle onderhouds- en reparatiewerkzaamheden altijd het accupack van het elektrische gereedschap verwijderen.
- ▶ Alle onderhouds- en reparatiewerkzaamheden, waarvoor het vereist is om de motorbehuizing te openen, mogen alleen in een geautoriseerde onderhoudswerkplaats worden uitgevoerd.



Klantenservice en reparatie alleen door fabrikant of door servicewerkplaatsen. Adres bij u in de buurt op: www.festool.nl/service

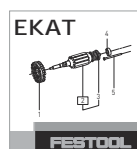

Alleen originele Festool-reserveonderdelen gebruiken! Bestelnr. op: www.festool.nl/service

- **Na bewerking van metaal: Blaas de binnenruimte van het elektrische gereedschap door de ventilatiesleuven met droge en olievrije perslucht uit.** Anders kan zich geleidend stof in het inwendige van het

elektrische gereedschap afzetten. Dit kan tot kortsluiting leiden.

- Om de luchtcirculatie te garanderen, moeten de koelluchtopeningen in de motorbehuizing altijd vrij en schoon gehouden worden.
- Houd de gereedschapshouder steeds schoon en vrij van spanen en ongerechtigeden. Neem het zaagblad uit de elektrische machine (zie hoofdstuk 9.3) en reinig de gereedschapshouder (bijv. met een kwast of met perslucht).
Houd de gereedschapshouder functioneel door geschikte smeermiddelen te gebruiken (bijv. gereedschapsolie).
- De aansluitcontacten op de elektrische machine en op de accu altijd schoon houden.

13 Accessoires

Gebruik alleen originele inzetgereedschappen en accessoires van Festool. Het gebruik van inferior inzetgereedschap en onbekende accessoires kan tot een verhoogd letselrisico en aanzienlijke onbalans leiden, waardoor de kwaliteit van de werkresultaten afneemt en de slijtage van het elektrische gereedschap toeneemt.

De bestelnummers voor accessoires en gereedschap vindt u in de Festool-catalogus of online via www.festool.nl.

14 Milieu



Geef het apparaat niet met het huisvuil mee! Voer de apparaten, accessoires en verpakkingen op milieuvriendelijke wijze af.

Neem de geldende nationale voorschriften in acht.

Vóór de verwijdering, voor zover aanwezig, moeten lege oude batterijen en accu's die niet in het afgedankte apparaat omhuld zijn, en lampen die zonder vernieling uit het afgedankte apparaat genomen kunnen worden, van het afgedankte apparaat gescheiden worden. Zodoende kunnen oude batterijen en accu's in een geregeld recyclingproces opgenomen worden.

Volgens de Europese richtlijn inzake gebruikte elektrische en elektronische apparaten en de omzetting hiervan in de nationale wetgeving dienen oude elektrische apparaten gescheiden te worden ingezameld en op milieuvriendelijke wijze te worden afgevoerd.

Informatie over de inzamelpunten voor een correcte verwijdering is onder www.festool.nl/recycling in te zien.

Informatie voor REACH: www.festool.nl/reach

15 Algemene aanwijzingen

15.1 Informatie over gegevensbeveiliging

Het elektrische gereedschap bevat een chip voor de automatische opslag van machine- en gebruiksgegevens. De opgeslagen gegevens hebben geen betrekking op personen.

De gegevens kunnen met speciale apparaten contactloos uitgelezen worden en worden door Festool uitsluitend gebruikt voor de storingsdiagnose, reparatie- en garantieafwikkeling alsmede voor de verbetering van de kwaliteit of de verdere ontwikkeling van het elektrische gereedschap. Zonder uitdrukkelijke toestemming van de klant worden de gegevens niet voor andere doeleinden gebruikt.

Innehållsförteckning

1	Symboler.....	52
2	Säkerhetsanvisningar.....	52
3	Avsedd användning.....	53
4	Tekniska data.....	53
5	Enhetskomponenter.....	53
6	Batteri.....	54
7	Transport och förvaring.....	54
8	Driftstart.....	54
9	Inställningar.....	54
10	Arbeta med elverktyg.....	56
11	Varningssignaler.....	56
12	Underhåll och skötsel.....	57
13	Tillbehör.....	57
14	Miljö.....	57
15	Allmänna anvisningar.....	57

1 Symboler



Varning för allmän risk



Varning för elstötar



Läs bruksanvisningen och säkerhetsanvisningarna!



Använd andningsskydd!



Använd hörselskydd!



Använd skyddsglasögon!



Använd skyddshandskar!



Ta bort batteriet.



Sätt i batteriet.



CE-märkning: Bekräftar att elverktyget uppfyller kraven i Europeiska gemenskapens direktiv.



Maskinen har ett chip för datalagring. Se kapitel 15.1



Kasta den inte i hushållssoporna.



Tips, information



Bruksanvisning

2 Säkerhetsanvisningar

2.1 Allmänna säkerhetsanvisningar för elverktyg



WARNING! Läs alla säkerhetsanvisningar och andra anvisningar. Följs inte säkerhetsanvisningarna och andra anvisningar kan det leda till elstötar, brand och/eller allvarliga personskador.

Spara alla säkerhetsanvisningar och andra anvisningar för framtida bruk.

Med begreppet "Elverktyg" som används i säkerhetsanvisningarna menas nätdrivna elverktyg (med nätkabel) och batteridrivna elverktyg (utan nätkabel).

Observera bruksanvisningen för batteriet och laddaren.

2.2 Säkerhetsanvisningar för sågar med fram-och-tillbakarörelse

- **Håll händerna på elverktygets isolerade handtagsytor när du arbetar på ställen där insatsverktyget kan stöta på dolda elledningar.** Om insatsverktyget kommer i kontakt med en strömförande ledning kan även metalldelarna på verktyget bli strömförande och riskera att ge användaren en stöt.
- **Montera och säkra arbetsobjektet på ett stabilt underlag med tvingar eller på annat sätt.** Håll aldrig arbetsstycket med handen eller mot kroppen. Då blir det inte stabilt och det är lätt att förlora kontrollen.

2.3 Övriga säkerhetsanvisningar

- **Vänta tills elverktyget stannat innan du lägger ner det.** Insatsverktyget kan fastna och du kan förlora kontrollen över elverktyget.
- Deformerade eller repiga sågklingor och sågklingor med skadade eller nedslitna tänder får inte användas.
- **Använd lämpliga sökapparater för att lokalisera dolda försörjningsledningar, eller kontakta den lokala distributören.** Om verktyget kommer i kontakt med en strömförande ledning kan det leda till brand och livsfarliga strömstötar. En skadad gasledning kan leda till explosion. En trasig vattenledning kan leda till omfattande materiella skador.
- **Håll handgreppet torrt, rent och fritt från olja och fett. Såga aldrig i obekanta material, och håll snittlinjen över och under arbetsobjektet fri från hinder.** Om sågbladet

träffar ett föremål kan elverktyget kastas tillbaka.

- **Håll händerna borta från sågområdet. Stick inte in fingrarna under arbetsobjektet.** Risk för personskador vid kontakt med sågbladet.
- **Håll alltid rent på arbetsplatsen.** Materialblandningar är speciellt farliga. Lättmetalldamm kan börja brinna eller explodera.
- **Förbättra blodflödet i fingrarna genom att slappna av i händerna och röra på fingrarna i pauserna.** När du arbetar länge kan vibrationerna orsaka störningar i blodkärl och nerver i fingrarna, händerna och handlederna.
- **Under arbetet kan skadligt/giftigt damm uppstå (t.ex. blyhaltig färg, vissa trämaterial och metall).** Att vidröra eller andas in detta damm kan vara farligt för användaren eller personer i närheten. Följ säkerhetsföreskrifterna för resp. land. Anslut elverktyget till en lämplig dammutsugsanordning.
- **Inga nätadapterar eller batterier av annat fabrikat får användas till det batteridrivna elverktyget. Inga batteriladdare av annat fabrikat får användas för att ladda batteriet.** Om man använder tillbehör av annat fabrikat finns risk för elstötar och/eller risk för svåra olyckor.



Använd lämplig personlig skyddsutrustning: Hörselskydd, skyddsglasögon, andningsskydd vid dammalstrande arbeten, skyddshandskar vid verktygsbyte.

2.4 Emissionsvärden

De enligt EN 62841 fastställda värdena uppgår vanligtvis till:

Ljudtrycksnivå	$L_{PA} = 87 \text{ dB(A)}$
Ljudeffektnivå	$L_{WA} = 98 \text{ dB(A)}$
Osäkerhet	$K = 5 \text{ dB}$



OBS

Buller vid arbetet Hörselskador

- Använd hörselskydd.

Vibrationsemissionsvärde a_h (vektorsumma för tre riktningar) och osäkerhet K fastställs enligt EN 62841:

Sågning i spånskivor / träbalkar $a_h = 11 \text{ m/s}^2$

$K = 3 \text{ m/s}^2$

De angivna emissionsvärdena (vibration, ljud)

- används för maskinjämförelse,
- kan även användas för preliminär uppskattning av vibrations- och bullernivån under arbetet,
- representerar elverktygets huvudsakliga användningsområden.



OBS

Emissionsvärdena kan avvika från de angivna värdena. Det beror på hur verktyget används och typen av arbetsobjekt.

- Man måste bedöma den faktiska belastningen under hela driftcykeln.
- Beroende på den faktiska belastningen måste lämpliga säkerhetsåtgärder vidtas för att skydda användarna.

3 Avsedd användning

Den batteridrivna tigersågen är avsedd för sågning i trä, plast, metall och byggmaterial. Den är lämplig för både raka och böjda snitt. Med hjälp av lämpliga bimetall-sågblad kan den användas för att kapa intill ytor.

Asbesthaltiga material får inte sågas.

- för användning med Festool-batterier i modellserien BP med samma spänningsklass.



Vid felaktig användning ligger ansvaret på användaren.

4 Tekniska data

Batteridrivna tigersåg	RSC 18
Motorspänning	18 V \equiv
Antal slag	0-3000/min
Slaglängd	32 mm
Max. pendelrörelse	3 mm
Max. materialtjocklek	Trä 230 mm Metall 20 mm
Max. sågdjup i rör	$\varnothing 175 \text{ mm}$
Vikt utan batteri	4,3 kg

5 Enhetskomponenter

- [1-1] Verktygsfäste
- [1-2] Kontakt för pendelrörelse

- [1-3]** Skjutreglage för slagvalsreglering
- [1-4]** Tillkopplings spärr
- [1-5]** Strömbrytare
- [1-6]** Bakre greppyta
- [1-7]** Batteri
- [1-8]** Knappar för lossning av batteri
- [1-9]** Knapp för batteriindikator på batteri
- [1-10]** Batteriindikator
- [1-11]** Främre greppyta
- [1-12]** Låsning/upplåsning för basplatta
- [1-13]** LED-belysning
- [1-14]** Basplatta
- [1-15]** Utsugsadapter
- [1-16]** Fästkrok

Det avbildade eller beskrivna tillbehöret ingår ibland inte i leveransen.

De angivna bilderna finns i början av bruksanvisningen.

6 Batteri

Kontrollera att batterianslutningen är ren innan batteriet sätts i. Smuts på batterianslutningen kan försämra kontakten och leda till skador på kontakterna.

Om kontakten störs kan det leda till överhettning och skador på maskinen.

- [2A]** Ta bort batteriet.
- [2B]**  Sätt i batteriet tills det hakar fast.

- i** Mer information om batteriet och laddaren med batteriindikator finns i deras respektive bruksanvisningar.

7 Transport och förvaring



OBS

Brandfara på grund av kortslutning

Risk för personskador

- Elverktyget ska transporteras och förvaras utan batteri och med sågbladet utmatat.
- Ta bort batteriet **[1-7]** (se kapitel 6).
- Ta bort sågbladet (se kapitel 9.3).
- Fäll in fästkroken **[1-16]**.

- Transportera och förvara elverktyget i Systemern.

8 Driftstart

8.1 Till-/frånkoppling

OBS! Tryck inte på strömbrytaren **[1-5]** förrän elverktyget är i arbetsläget.

- Avaktivera tillkopplings spärr **[1-4]**.
- Tryck in strömbrytaren = TILL
Släpp strömbrytaren = FRÅN
- i** LED-belysningen **[1-13]** lyser när strömbrytaren är intryckt.
- i** Slagtalet kan styras steglöst beroende hur hårt man trycker på strömbrytaren.

9 Inställningar



VARNING

Risk för personskador

- Ta av batteriet från elverktyget och aktivera tillkopplings spärr **[1-4]** före alla arbeten på elverktyget.

9.1 Elektronik

Slagtalsreglering

Slagtalet kan ställas in steglöst inom slagvalsområdet med strömbrytaren **[1-5]** (se kapitel 4). Vid behov kan slagtalet begränsas uppåt med skjutreglaget **[1-3]**. På så sätt kan såghastigheten anpassas optimalt till varje arbete.

Slagtalet beror på materialet och kan fastställas genom praktiska test.

Ett lågt slagtal rekommenderas när sågbladet sätts an mot arbetsobjektet och när man sågar i plast eller aluminium

OBS! Om man arbetar länge med låga slagtal kan elverktyget bli mycket varmt och eventuellt kopplas från (se Temperaturskydd).

Rekommenderade slagtal för olika material

Plast, metall	Steg 1	0-1900/min
Byggmaterial, trä	Steg 2	0-3000/min

Överbelastningsskydd

Vid extrem överbelastning reduceras strömtillförseln till elverktyget. Om motorn blockeras tillfälligt bryts strömmen helt. När belastningen sänkts eller elverktyget stängts av är det klart att använda igen.

Temperatursäkring

För att undvika överhettning i motorn begränsas effekten om motortemperaturen blir för hög (till exempel vid för hårt tryck under arbetet). Om temperaturen fortsätter att öka kopplas elverktyget från. Det går inte att starta igen förrän motorn har svalnat.

9.2 Ställa in typ av pendelslag

För att kunna bearbeta olika material med optimal frammatning har elverktyget en inställbar pendelrörelse. Man väljer önskat läge med kontakten för pendelrörelse [1-2]:

Läget 0 – pendelrörelsen fränkopplad

Horisontella sågrörelser

- för tunna eller hårda material, t.ex. plåt, stål.
- för att få fina snittkanter.

Läget MAX – pendelrörelsen tillkopplad

Horisontella och vertikala sågrörelser (pendelrörelser)

- för medelhållfasta material, t.ex. icke järnhaltiga metaller, hårt trä, plastmaterial.
- för mjuka material, t.ex. lätta byggmaterial, isoleringsmaterial, mjukt trä, naturträ.

9.3 Verktygsbyte



OBS

Risk för skador på grund av heta och vassa insatsverktyg

- Använd inte slöa eller defekta verktyg.
- Använd skyddshandskar när du hanterar insatsverktyget.

Välja sågblad

Använd endast sågblad som är lämpliga för det aktuella arbetet. Sågbladet bör inte vara längre än vad som krävs för det aktuella snittet.

En översikt över rekommenderade sågblad finns i Festool-katalogen eller på

www.festool.se.

Såga endast material som respektive sågklinga är avsedd för.

Mata ut sågbladet [3A]

- ❶ Lås upp verktygsfästet [3-2].
- ❷ Sågbladet [3-1] matas ut automatiskt.

Verktygsfästet förblir upplåst.

- ❶ Om sågbladet inte matas ut, ta ut det framåt ur verktygsfästet.

Sätta i sågbladet [3B]

- Ta bort allt spån och främmande föremål som fastnat på sågbladet [3-3] och verktygsfästet [3-4]. Annars kan bladet inte dras åt ordentligt.
- ❶ Sätt i sågbladet.

Verktygsfästet låses automatiskt.

OBS! Kontrollera att sågbladet sitter fast ordentligt efter varje byte. Om sågbladet är löst kan det falla ur och orsaka personskador.

- ❶ Om verktygsfästets automatiska låsmekanism inte stängs korrekt, rengör verktygsfästet (se kapitel 12) och stäng det manuellt genom att vrida medurs när du har satt i sågbladet.

9.4 Ställa in basplattan [4]

Basplattan [4-1] ska alltid ligga an mot materialet under sågningen för att undvika för kraftiga vibrationer.

Genom att ställa in basplattan kan man till exempel begränsa sågbladets sågdjup.

- ❶ Tryck på basplattans [4-2] låsning/upplåsning och håll den intryckt.
- ❷ Förskjut basplattan eller ta ut den för att rengöra.

OBS! Arbeta inte utan basplatta.

- ❸ Släpp basplattans låsning/upplåsning.

9.5 Dammsugning



VARNING

Hälsosfarligt damm

Risk för skador i luftvägarna

- Använd alltid dammsug vid dammalstrande arbeten.
- Följ de nationella bestämmelserna.
- Använd lämpligt andningsskydd!

Montera utsugsadaptern [5]

- ❶ Sätt an utsugsadaptern [5-1] framifrån på basplattan [5-2].
- ❷ Sväng utsugsadaptern uppåt i riktning mot basplattan tills utsugsadaptern hakar i.
- Anslut sugslangen.

9.6 Demontera/montera fästkrok [6]

Elverktyget levereras med en förmonterad fästkrok [6-1] som elverktyget kan hängas i.

VARNING! Risk för personskador. Om elverktyget faller ner kan det skada dig och andra. Kontrollera att fästkroken sitter fast ordentligt innan du börjar arbeta.

Demontera fästkroken

- ▶ Lossa skruvarna [6-2].
- ▶ Ta bort fästkroken [6-1] och förvara den.
- ▶ Sätt i skruvarna igen och dra åt dem så att de sitter kvar där.

Montera fästkroken

- ▶ Skruva fast fästkroken [6-1] på elverktyget med skruvarna [6-2].

10 Arbeta med elverktyg**Innan du börjar**

- Sätt alltid fast arbetsobjektet så att det inte kan röra sig under arbetet.
- **Håll elverktyget med båda händerna på greppytan [1-6] + [1-11] för att kunna styra det säkert, och se till att stå stadigt.**
- **Täck inte över kylluftöppningarna med händerna.** Då kan elverktyget överhettas.
- **Se till att basplattan alltid ligger an helt mot arbetsobjektet.** Sågbladet kan fastna och du kan förlora kontrollen över elverktyget.

Efter arbetet

- Vänta tills sågbladet har stannat och svalnat.
- Aktivera tillkopplingsspärren [1-4] för att förhindra en oavsiktlig start.
- Rengör elverktyget (se kapitel 12) och förvara det i Systainern på en torr plats.

10.1 Metallbearbetning

Vid bearbetning av metall ska följande säkerhetsåtgärder vidtas:

- Anslut maskinen till ett lämpligt utsug.
- Rengör regelbundet maskinen från dammavlagringar i motorhuset genom att blåsa ur den med tryckluft.



Använd skyddsglasögon!

- Använd smörjmedel utmed snittlinjen vid sågning av metall. Det förhindrar att materialet blir för varmt.

10.2 Träbearbetning

- ▶ Sätt an elverktyget i rät vinkel mot arbetsobjektet.
- ▶ För fram elverktyget genom träet med jämnt tryck, och håll då basplattan tryckt mot arbetsobjektet.

10.3 Kapa intill ytor

Eftersom bimetall-sågblad är elastiska kan de användas för att t.ex. kapa rör intill väggen.

- ▶ Använd ett sågblad som är tillräckligt långt, dvs. längre än rörets diameter. Lägg an sågbladet intill väggen så att knäckstället ligger utanför objektet som ska kapas.
- ▶ Lägg an sågbladet intill väggen så att knäckstället ligger utanför objektet som ska kapas.

10.4 Sänksnitt [7]

Elverktyget är lämpligt för sänksnitt i mjuka material som trä, gipsskivor och liknande.

OBS! Gör inga sänksnitt i metall.

Använd lämpliga säkerhetsåtgärder på baksidan av arbetsobjektet vid nedsänkning.

OBS! Använd endast korta sågblad

(≤ 150 mm). Med längre sågblad kan basplattan inte sättas an och elverktyget har inte tillräckligt grepp.

- ▶ Sätt först an elverktyget mot arbetsobjektet med nederkanten av basplattan så att sågbladet **inte** berör arbetsobjektet.
- ▶ Koppla till (se kapitel 8.1).
- ▶ Håll basplattan fast tryckt mot arbetsobjektet och sväng elverktyget framåt. Sänk långsamt ner sågbladet i arbetsobjektet.
- ▶ När sågbladet ligger an helt mot arbetsobjektet, fortsätt såga utmed snittlinjen.

11 Varningssignaler

Varningssignaler hörs vid följande driftstatusar och elverktyget stängs av:

Ljudsignal	Orsak	Åtgärd
	Batteriet är tomt.	Ladda batteriet.
	Elverktyget är överhettat.	Vänta med att använda elverktyget tills det har svalnat.
	Batteriet är överhettat.	Vänta med att använda elverktyget tills batteriet har svalnat eller byt batteri.
	Elverktyget är överbelastat.	Belasta elverktyget mindre.
	Elverktyget är defekt.	Kontakta tillverkaren för felåtgärder.

12 Underhåll och skötsel



VARNING

Risk för personskador, elstötar

- ▶ Ta alltid bort batteriet från elverktyget före underhålls- och servicearbete.
- ▶ Allt underhålls- och reparationsarbete som kräver att motorns hölje öppnas får endast utföras av behöriga serviceverkstäder.



Service och reparation får endast utföras av tillverkaren eller serviceverkstäder. Hitta närmaste adress på: www.festool.se/service

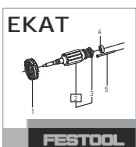

Använd bara Festools originalreservdelar! Art.nr på: www.festool.se/service

- **Efter bearbetning av metall: blås ur elverktyget invändigt genom ventilationsöppningarna med torr och oljefri tryckluft.** Annars kan ledande damm avsättas inuti elverktyget. Det kan leda till kortslutning.
- För att luftcirkulationen ska kunna garanteras, måste kylluftöppningarna i motorns hölje alltid hållas öppna och rena.
- Håll alltid verktygsfästet fritt från spån och främmande föremål. Ta ut sågbladet ur elverktyget (se kapitel 9.3) och rengör verktygsfästet (t.ex. med en pensel eller tryckluft).
Håll verktygsfästet i gott skick genom att använda lämpligt smörjmedel (t.ex. verktygsolja).
- Håll alltid anslutningskontaktarna på elverktyget och batteriet rena.

13 Tillbehör

Använd endast originalinsatsverktyg och tillbehör från Festool. Användning av undermåliga insatsverktyg och tillbehör från andra tillverkare kan leda till ökad risk för personskador och kraftig obalans som försämrar kvaliteten

på arbetsresultaten och ökar slitaget på elverktyget.

Beställningsnumren för tillbehör och verktyg hittar du i din Festool-katalog eller på internet under www.festool.se.

14 Miljö



Släng inte maskinen i hushållssoporna!

Se till att verktyg, tillbehör och förpackningar lämnas till miljövänlig återvinning. Följ den nationella föreskrifterna.

Före avfallshanteringen ska, om sådana finns, gamla batterier som inte omges av ett verktyg samt lampor som kan tas ut utan att skadas, avlägsnas från det uttjänta verktyget. Då kan de gamla batterierna återvinnas på rätt sätt.

Enligt EU-direktivet om uttjänt el- och elektronikutrustning och omsättning till nationell lagstiftning måste förbrukade elverktyg källsorteras och återvinnas på ett miljövänligt sätt.

Information om samlingsstationer för korrekt avfallshandling finns på www.festool.se/recycling.

Information om REACH: www.festool.se/reach

15 Allmänna anvisningar

15.1 Information om dataskydd

Elverktyget innehåller ett chip för automatisk lagring av maskin- och driftdata. Dessa data innehåller ingen information som är direkt personrelaterad.

Data från chipet kan avläsas trådlöst med speciella enheter och används hos Festool endast för feldiagnos, reparations- och garantiändamål samt för kvalitetsförbättring resp. vidareutveckling av elverktyget. Datainformationen utnyttjas inte för ytterligare ändamål – såvida kunden inte uttryckligen har godkänt det.

Sisällys

1	Tunnukset.....	58
2	Turvallisuusohjeet.....	58
3	Määräystenmukainen käyttö.....	59
4	Tekniset tiedot.....	59
5	Laitteen osat.....	60
6	Akku.....	60
7	Kuljetus ja säilytys.....	60
8	Käyttöönotto.....	60
9	Asetukset.....	60
10	Työskentely sähkötyökalulla.....	62
11	Varoitussignaalit.....	63
12	Huolto ja hoito.....	63
13	Lisävarusteet ja tarvikkeet.....	63
14	Ympäristö.....	63
15	Yleisiä ohjeita.....	64

1 Tunnukset



Varoitus yleisestä vaarasta



Sähköiskuvaara



Lue käyttöopas, turvallisuusohjeet!



Käytä hengityssuojainta!



Käytä kuulosuojaimia!



Käytä suojalaseja!



Käytä työkasineitä!



Irrota akku.



Asenna akku.



CE-tunnus: vahvistaa, että sähkötyökalu täyttää Euroopan yhteisön direktiivien määräykset.



Laitteessa on tietojen tallennukseen käytettävä siru. Katso luku [15.1](#)



Älä hävitä kotitalousjätteiden mukana.



Ohje, vihje



Käsittelyohje

2 Turvallisuusohjeet

2.1 Sähkötyökaluja koskevat yleiset turvallisuusohjeet



VAROITUS! Lue kaikki turvallisuus- ja käyttöohjeet. Turvallisuusohjeiden ja käyttöohjeiden noudattamisen laiminlyönti voi aiheuttaa sähköiskun, tulipalon ja/tai vakavia vammoja.

Säilytä kaikki turvallisuusohjeet ja käyttöohjeet myöhempää tarvetta varten.

Turvallisuusohjeissa käytetty termi "sähkötyökalu" tarkoittaa verkkokäyttöisiä sähkötyökaluja (verkkojohdon kanssa) tai akkukäyttöisiä sähkötyökaluja (ilman verkkojohtoa).

Noudata laturin ja akun käyttöohjetta.

2.2 Edestakaisella liikkeellä toimivien sahojen turvallisuusohjeet

- **Pidä sähkötyökalusta kiinni vain sen eristetyistä kahvapinnoista, kun teet töitä, joissa käyttötarvike saattaa koskettaa piilossa olevia sähköjohtoja.** Kosketus jännitettä johtavaan johtoon voi tehdä myös metalliset koneenosat jännitteen alaisiksi ja aiheuttaa sähköiskun.
- **Kiinnitä työkappale puristimilla tai muilla apuvälineillä tukevalle alustalle.** Jos pidät työkappaleesta kiinni vain kädellä tai tuet sitä omaa kehoasi vasten, se ei pysy vakaasti paikallaan, jolloin on vaara menettää koneen hallinta.

2.3 Lisäturvallisuusohjeet

- **Odota, kunnes sähkötyökalu on pysähtynyt kokonaan, ennen kuin laitat koneen syrjään.** Muuten käyttötarvike voi pureutua alustan pintaan ja aiheuttaa sähkötyökalun hallinnan menettämisen.
- Älä käytä vääntyneitä, säröilleitä, tylsiä tai vaurioituneita sahanteriä.
- **Käytä soveltuvia rakenneilmaisimia piilossa olevien johtojen etsimiseen, tai kysy neuvoa paikalliselta energia-/vesijohtolaitokselta.** Sähkötyökalun kosketus jännitettä johtavaan johtoon voi aiheuttaa tulipalon ja sähköiskun. Kaasujohdon vaurioituminen voi aiheuttaa räjähdyksen. Vesijohdon rikkoutuminen aiheuttaa esinevahinkoja.
- **Pidä kahva kuivana, puhtaana, öljyttömänä ja rasvattomana. Älä missään tapauksessa sahaa tuntemattomiin materiaaleihin. Pidä leikkauslinja esteettömänä työkappaleen ylä- ja alapuolella.** Jos sahanterä

osuu esteeseen, sähkötyökalu voi potkaista taaksepäin.

- **Pidä kädet poissa sahausalueelta. Älä kosketa työkappaleen alapuolta.** Loukkaantumisaara, jos joudut kosketuksiin sahanterän kanssa.
- **Pidä työskentelypaikka siistinä.** Materiaaliseokset ovat erityisen vaarallisia. Kevytmetallipöly saattaa syttyä tai räjähtää.
- **Paranna sormien verenkiertoa rentouttamalla käsiä ja liikuttelulla sormia työtaukojen aikana.** Pitkäaikainen altistuminen tärinälle voi vahingoittaa sormien, käsien ja ranteiden verisuonia ja hermoja.
- **Työstön yhteydessä saattaa syntyä terveydelle haitallista / myrkyllistä pölyä (esim. lyijypitoisten maalien ja tiettyjen puulaahtujen yhteydessä).** Näiden pölylaatuja koskettaminen tai hengittäminen voi aiheuttaa vaaraa laitteen käyttäjälle tai lähellä oleville ihmisille. Noudata oman maasi voimassaolevia turvallisuusmääräyksiä. Kytke sähkötyökalu sopivaan imulaitteeseen.
- **Älä käytä akkusähkötyökalua verkkolaitteilla tai vierailta akuilla. Älä käytä vieraita latauslaitteita akkujen lataukseen.** Jos käytät muita kuin valmistajan suosittelemia lisätarvikkeita, tämä voi johtaa sähköiskuun ja/tai vakaviin tapaturmiin.



Käytä soveltuvia henkilönsuojaimia: kuulosuojaimia, suojalaseja, hengityssuojainta pölyisissä töissä sekä työkaluseinät teräsvaihdossa.

2.4 Päästöarvot

EN 62841 mukaan määritetyt arvot ovat tyyppisesti:

Äänenpainetaso	$L_{PA} = 87 \text{ dB(A)}$
Äänentehotasoa	$L_{WA} = 98 \text{ dB(A)}$
Epävarmuus	$K = 5 \text{ dB}$



HUOMIO

**Työskenneltäessä syntyy melua
Kuulovaurioiden vaara**

- Käytä kuulosuojaimia.

Tärinäarvo a_h (kolmen suunnan vektorisumma) ja epävarmuus K standardin mukaan määritettyä EN 62841:

Sahaaminen lastulevyihin/
puupalkkeihin

$$a_h = 11 \text{ m/s}^2$$

$$K = 3 \text{ m/s}^2$$

Ilmoitetut päästöarvot (tärinä, melu)

- ovat koneiden keskinäiseen vertailuun,
- soveltuvat myös käytön yhteydessä syntyvän tärinä- ja melukuormituksen alustavaan arviointiin,
- edustavat sähkötyökalun pääasiallisia käyttösovelluksia.



HUOMIO

Päästöarvot saattavat poiketa ilmoitetuista arvoista. Ne riippuvat työkalun käyttötavasta ja työkappaleen laadusta.

- Todellinen kuormitus täytyy arvioida koko käyttöjakson puitteissa.
- Todellisesta kuormituksesta riippuen täytyy määrittää asiaankuuluvat varoitoimenpiteet käyttöturvallisuuden takaamiseksi.

3 Määräystenmukainen käyttö

Akkupuukkosaha on tarkoitettu sahaamiseen puuhun, muoviin, metalliin ja rakennusmateriaaleihin. Se sopii suorien ja kaarevien linjojen sahaamiseen. Katkaisu pinnan tasalta on mahdollista, kun käytetään tähän soveltuvia bimetallisantereriä.

Asbestipitoisia materiaaleja ei saa sahata.

- Festoolin saman jänniteluokan BP-mallisarjan akkujen kanssa käyttöön.



Laitteen käyttäjä vastaa määräystenvastaisesta käytöstä aiheutuneista vahingoista.

4 Tekniset tiedot

Akkupuukkosaha	RSC 18
Moottorin jännite	18 V \equiv
Iskuluku	0-3000 min ⁻¹
Iskunpituus	32 mm
Maks. heiluriliike	3 mm
Maks. materiaalivahvuus	Puu 230 mm Metalli 20 mm
Maks. sahausvyvyys putkiin	Ø 175 mm
Paino ilman akkua	4,3 kg

5 Laitteen osat

- [1-1] Käyttötarvikkeen pidin
- [1-2] Heiluriliikekytkin
- [1-3] Iskuluvun säätökytkin
- [1-4] Käynnistyssalpa
- [1-5] Käynnistyskytkin
- [1-6] Takakahva
- [1-7] Akku
- [1-8] Akun vapautuspainikkeet
- [1-9] Kapasiteetinäytön painike akussa
- [1-10] Kapasiteetinäyttö
- [1-11] Etukahva
- [1-12] Jalkalevyn lukitsin/vapautin
- [1-13] LED-valo
- [1-14] Jalkalevy
- [1-15] Poistoimuadapteri
- [1-16] Telinekoukku

Kuvassa esitetyt tai tekstissä kuvaillut lisävarusteet eivät osittain sisälly toimitukseen. Mainitut kuvat ovat käyttöoppaan alussa.

6 Akku

Tarkasta akkuliitännän puhtaus ennen akun asennusta. Likainen akkuliitäntä voi estää turvallisen kosketuksen ja vioittaa koskettimia. Viallinen kosketin voi johtaa laitteen ylikuumentumiseen ja vaurioitumiseen.

[2A] Irrota akku.

[2B]  Asenna akku - niin että se lukittuu paikalleen.

 Laturia ja kapasiteetinäytöllä varustettua akkua koskevia lisätietoja saat laturin ja akun käyttöohjeista.

7 Kuljetus ja säilytys



HUOMIO

Oikosulun aiheuttama palovaara

Loukkaantumiswaara

► Sähkötyökalun kuljetusta ja säilytystä varten sahanterä ja akku tulee irrottaa työkalusta.



► Ota akku [1-7] pois (katso luku 6).

- Ota sahanterä pois (katso luku 9.3).
- Taita telinekoukku [1-16] sisään.
- Kuljeta ja säilytä sähkötyökalua Systainerissa.

8 Käyttöönotto

8.1 Kytkeminen päälle / pois päältä

VARO! Älä paina käynnistyskytkintä [1-5] ennen kuin sähkötyökalu on asetettu työasentoon.

- Deaktivoi käynnistyssalpa [1-4].
- Paina käynnistyskytkintä = PÄÄLLE
Vapauta käynnistyskytkin = POIS PÄÄLTÄ
-  LED-valo [1-13] syttyy, kun käynnistyskytkintä painetaan.
-  Iskuluku säätöy portaattomasti sen mukaan, kuinka voimakkaasti käynnistyskytkintä painetaan.

9 Asetukset



VAROITUS

Loukkaantumiswaara

- Ennen kuin teet mitään sähkötyökalua koskevia töitä, aktivoi käynnistyssalpa [1-4] ja irrota akku sähkötyökalusta.

9.1 Elektroniikka

Iskuluvun säätö

Iskulukua voi säätää iskulukualueella portaattomasti käynnistyskytkimellä [1-5] (katso luku 4). Tarvittaessa iskulukua voi rajoittaa ylöspäin säätökytkimellä [1-3]. Siten voit säätää optimaalisen sahausnopeuden työstettävän materiaalin mukaan.

Iskulukuporras on materiaalikohtainen ja sen voi määrittää käytännön testeillä.

Pienempi iskuluku on suositeltavaa, kun sahanterä asetetaan työkappaleelle ja kun sahataan muoviin tai alumiiniin

VARO! Jos työskentelet pitkään pienellä iskuluvulla, sähkötyökalu voi kuumentua voimakkaasti ja mahdollisesti sammua (katso lämpösulake).

Suosittelut iskulukuporras kullekin materiaalille

Muovi, metalli	Porras 1	0-1900 min ⁻¹
Rakennuslevy, puu	Porras 2	0-3000 min ⁻¹

Ylikuormitussuojaus

Sähkötyökalan erittäin suuren ylikuormituksen yhteydessä virranvoimakkuutta alennetaan. Jos moottori lukittuu hetkeksi, virransyöttö katkaistaan kokonaan. Kuormituksen poiston tai toiminnan katkaisun jälkeen sähkötyökalu on taas käyttövalmis.

Lämpösulake

Liian korkean moottorilämpötilan yhteydessä tehoa rajoitetaan moottorin ylikuumentumisen välttämiseksi (esimerkiksi liiallisen kuormituksen yhteydessä). Jos lämpötila kohoaa edelleen, sähkötyökalu sammuu. Kone voidaan kytkeä uudelleen päälle vasta moottorin jäähtyttyä.

9.2 Heiluriliikkeen asennon valinta

Jotta eri materiaaleja voi sahata optimaalisella etenemisnopeudella, sähkötyökaluissa on säädettävä heiluriliike. Heiluriliikekytkimellä [1-2] valitaan haluttu asento:

Asento 0 – Heiluriliike on kytketty pois päältä

Vaakasuuntainen sahaaminen

- Ohuiden tai kovien materiaalien, esim. peltilevyjen, teräksen, sahaamiseen.
- Takaa siistit sahausreunat.

Asento MAX – Heiluriliike on kytketty päälle

Vaaka- tai pystysuuntainen sahaaminen (heiluriliikkeillä)

- Keskivahvojen materiaalien, esim. kirjome-tallien, lehtipuun, muovien, sahaamiseen.
- Pehmeiden materiaalien, esim. kevytrakennusmateriaalien, eristysmateriaalien, havupuun, puiden oksien, sahaamiseen.

9.3 Terän vaihtaminen



HUOMIO

Kuuman ja terävän käyttötarvikkeen aiheuttama loukkaantumisvaara

- ▶ Älä käytä tylsiä tai viallisia käyttötarvikkeita.
- ▶ Käytä työkasineita, kun käsittelet käyttötarviketta.

Sahanterän valinta

Käytä vain sahanteriä, jotka soveltuvat kyseiseen käyttötarkoitukseen. Älä käytä pitempää sahanterää kuin kyseisessä sahauskohteessa tarvitaan.

Löydät yleiskatsauksen suositelluista sahanteristä Festool-tuoteoppaasta tai nettiosoitteesta www.festool.fi.

Sahaa vain sellaisia materiaaleja, joille kyseinen sahanterä on tarkoitettu.

Sahanterän irrotus [3A]

- ▶ ① Vapauta käyttötarvikkeen pidin [3-2].
- ▶ ② Sahanterä [3-1] ponnahtaa automaattisesti ulos.

Käyttötarvikkeen pidin pysyy avattuna.

- ① Jos sahanterä ei ponnahta ulos, vedä sahanterä etukautta ulos käyttötarvikkeen pitimestä.

Sahanterän asennus [3B]

- ▶ Poista kaikki sahanterään [3-3] ja käyttötarvikkeen pitimeen [3-4] purut ja epäpuhtaudet. Muuten terää ei voi kiristää riittävän pitävästi.
- ▶ ① Asenna sahanterä.

Käyttötarvikkeen pidin lukittuu automaattisesti.

VARO! Tarkista sahanterän jokaisen vaihdon jälkeen sahanterän kunnollinen kiinnitys. Löystynyt sahanterä voi pudota ja aiheuttaa vammoja.

- ① Jos käyttötarvikkeen pitimen automaattinen lukitsin/vapautin ei sulkeudu kunnolla, puhdista käyttötarvikkeen pidin (katso luku 12) ja sulje se sahanterän asentamisen jälkeen kääntämällä kädellä myötäpäivään.

9.4 Jalkalevyn säätäminen [4]

Jalkalevyn [4-1] tulee sahattaessa aina olla kosketuksissa materiaaliin liiallisen tärinän välttämiseksi.

Säätämällä jalkalevyä voit esim. rajoittaa sahanterän sahausvyöryttä.

- ▶ ① Pidä jalkalevyn [4-2] lukitsinta/vapautinta painettuna.
- ▶ ② Siirrä jalkalevyä tai irrota se puhdistusta varten.

VARO! Älä työskentele ilman jalkalevyä.

- ▶ ③ Vapauta jalkalevyn lukitsin/vapautin.

9.5 Pölynpoisto



VAROITUS

Terveydelle haitallinen pöly Hengitysteiden loukkaantumisvaara

- ▶ Käytä pölynpoistoa pölyä tuottavissa töissä.
- ▶ Noudata maakohtaisia määräyksiä.
- ▶ Käytä soveltuvaa hengityssuojainta!

Poistoimuadapterin asentaminen [5]

- ▶ ① Aseta poistoimuadapteri [5-1] etukautta jalkalevyyn [5-2].
- ▶ ② Käännä poistoimuadapterin yläosaa jalkalevyn suuntaan, kunnes poistoimuadapteri napsahtaa paikalleen.
- ▶ Kytke imuletku paikalleen.

9.6 Telinekoukun irrottaminen/ asentaminen [6]

Sähkötyökalussa on tehtaalla valmiiksi asennettu telinekoukku [6-1], jota käytetään sähkötyökalun ripustamiseen.

VAROITUS! Loukkaantumisvaara. Putoava sähkötyökalu voi aiheuttaa vammoja käyttäjälle ja sivullisille. Tarkista ennen työn aloittamista, että telinekoukku on kunnolla kiinni.

Telinekoukun irrottaminen

- ▶ Avaa ruuvit [6-2].
- ▶ Irrota telinekoukku [6-1] ja vie se säilytyspaikkaansa.
- ▶ Asenna ja kiristä ruuvit säilytystä varten takaisin paikoilleen.

Telinekoukun asentaminen

- ▶ Kiinnitä telinekoukku [6-1] ruuveilla [6-2] sähkötyökaluun.

10 Työskentely sähkötyökalulla

Ennen aloitusta

- Kiinnitä työkappale aina niin, ettei se pääse liikkumaan työstön aikana.
- **Seiso tukevalla alustalla ja pidä molemmilla käsillä kiinni kädensijasta [1-6] + [1-11], jotta voit ohjata sähkötyökalua turvallisesti.**
- **Älä peitä käsillä jäähdytysilma-aukkoja.** Muuten sähkötyökalu voi ylikuumentua.
- **Varmista, että jalkalevy on sahattaessa aina kokonaan työkappaletta vasten.** Muuten sahanterä voi jumittua ja aiheuttaa sähkötyökalun hallinnan menettämisen.

Töiden jälkeen

- Odota, että sahanterä pysähtyy ja jäähtyy.
- Aktivoi käynnistyssalpa [1-4] estääksesi tahattoman käynnistytksen.
- Puhdista sähkötyökalu (katso luku 12) ja säilytä Systainer-salkussa kuivassa paikassa.

10.1 Metallintyöstö



Metallia työstettäessä on noudatettava turvallisuusyistä seuraavia varoimenpiteitä:

- Kytke kone sopivaan imuriin.
- Poista moottorin rungon pölykertymät paineilmalla säännöllisin väliajoin.



Käytä suojalaseja!

- Sahatessasi metalliin käytä leikkauslinjassa voiteluainetta. Tämä estää materiaalin liiallisen kuumenemisen.

10.2 Puuntyöstö

- ▶ Aseta sähkötyökalu suorassa kulmassa työkappaleen päälle.
- ▶ Sahaa sähkötyökalulla puuhun tasaisesti samalla kun painat jalkalevyä työkappaletta vasten.

10.3 Katkaisu pinnan tasalta

Bimetallisahanterien joustavuuden ansiosta voit katkaista esim. putkia seinäpinnan tasalta.

- ▶ Käytä riittävän pitkää sahanterää, joka ylittää putken halkaisijan. Aseta sahanterä seinäpinnan tasoon niin, että taivekohta on sahattavan työkappaleen ulkopuolella.
- ▶ Aseta sahanterä seinäpinnan tasoon niin, että taivekohta on sahattavan työkappaleen ulkopuolella.

10.4 Upotussahaukset [7]

Sähkötyökalu soveltuu upotussahaamiseen pehmeisiin materiaaleihin, kuten puuhun, kipsilevyyn jne.

VARO! Älä upotussahaa metalliin.



Kun teet upotussahauksen, huolehdi asianmukaisista varotoimista työkappaleen takana.

VARO! Käytä vain lyhyitä sahanteriä (≤ 150 mm). Pidemmällä sahanterillä jalkalevyä ei saa asetettua pintaa vasten, jolloin sähkötyökalulla ei ole tarvittavaa tukea.

- ▶ Aseta sähkötyökalun jalkalevyn alareuna työkappaletta vasten niin, **ettei** sahanterä kosketa työkappaletta.
- ▶ Kytke päälle (katso luku 8.1).
- ▶ Paina jalkalevyä tukevasti työkappaletta vasten ja kallista sähkötyökalua eteenpäin. Upota sahanterä hitaasti työkappaleeseen.
- ▶ Kun jalkalevy on kokonaan työkappaleen päällä, jatka sahaamista haluamaasi leikkauslinjaa pitkin.

11 Varoitussignaalit

Varoitussignaalit annetaan seuraavissa käyttötiloissa ja sähkötyökalu sammuu:

Äänimerkki	Aiheuttaja	Toimenpide
Piippaa kerran. 	Akku on tyhjä.	Lataa akku.
	Sähkötyökalu on ylikuumentunut.	Odota, että sähkötyökalu jäähtyy, ennen kuin otat sen uudelleen käyttöön.
	Akku on ylikuumentunut.	Ota sähkötyökalu takaisin käyttöön, kun akku on jäähtynyt, tai vaihda akku.
	Sähkötyökalua on ylikuormitettu.	Kuormita sähkötyökalua vähemmän.
	Sähkötyökalu on rikki.	Ota yhteys valmistajaan vian korjaamiseksi.

12 Huolto ja hoito



VAROITUS

Loukkaantumiswaara, sähköiskuvaara

- ▶ Irrota aina akku sähkötyökalusta, ennen kuin alat tehdä koneeseen liittyviä huolto- ja kunnossapitotöitä.
- ▶ Kaikki moottorin rungon avaamista edellyttävät huolto- ja korjaustyöt saa antaa vain valtuutetun huoltokorjaamon tehtäväksi.



Anna vain valmistajan tai valtuutetun huoltokorjaamon tehdä **huolto- ja korjaustyöt**. Lähimmän huoltopisteen voit katsoa nettiosoitteesta: www.festool.fi/huolto



Käytä vain alkuperäisiä Festool-vaaraisia! Tuotenumerot voit katsoa nettiosoitteesta: www.festool.fi/huolto

- **Metallin työstön jälkeen: Puhdista sähkötyökalun sisäosa tuuletusaukkojen kautta kuivalla ja öljyttömällä paineilmalla.** Muuten sähkötyökalun sisäosaan saattaa kertyä sähköä johtavaa pölyä. Tämä voi aiheuttaa oikosulun.
- Tehokkaan ilmankierron varmistamiseksi moottorin kotelon jäähdytysilmarakojen täytyy olla aina esteettömiä ja puhtaita.
- Pidä käyttötarvikkeen pidin aina puhtaana puruista ja muista epäpuhtauksista. Irrota sahanterä sähkötyökalusta (katso luku 9.3) ja puhdista käyttötarvikkeen pidin (esim. siveltimestä tai paineilmalla).
Pidä käyttötarvikkeen pidin hyvässä kunnossa käyttämällä sopivia voiteluaineita (esim. työkaluöljyä).
- Pidä sähkötyökalun ja akun liitäntäkosketimet puhtaina.

13 Lisävarusteet ja tarvikkeet

Käytä vain alkuperäisiä Festoolin käyttötarvikkeita ja lisävarusteita. Heikkolaatuisten käyttötarvikkeiden ja muiden valmistamien tarvikkeiden käyttö saattaa lisätä loukkaantumiswaaraa ja aiheuttaa voimakasta epätasapainoa, mikä huonontaa työtuloksen laatua ja lisää sähkötyökalun kulumista.

Lisätarvikkeiden ja työkalujen tuotenumerot voit katsoa Festool-tuoteoppaasta tai Internet-sivustosta www.festool.fi.

14 Ympäristö



Älä heitä käytöstä poistettua konetta talousjätteiden joukkoon! Toimita käytöstä poistetut laitteet, tarvikkeet ja pak-

kaukset ympäristöystävälliseen kierrätykseen. Noudata voimassaolevia kansallisia määräyksiä.

Ennen hävittämistä laitteesta tulee poistaa mahdolliset tyhjät paristot ja akut, joita ei ole asennettu kiinteästi laitteen sisään, sekä lamput, jotka voi irrottaa laitteesta niitä rikkomatta. Tällä tavalla vanhat paristot ja akut voidaan kierrättää asianmukaisesti.

Käytöstä poistettuja sähkö- ja elektroniikkalaitteita koskevan eurooppalaisen direktiivin ja sitä vastaavan kansallisen lainsäädännön mukaan loppuun käytetyt sähkötyökalut täytyy kerätä erikseen talteen ja toimittaa ympäristöä säästävään kierrätykseen.

Kohdassa www.festool.fi/recycling on tietoja asianmukaisen hävittämisen takaavista keräyspisteistä.

Teave REACH kohta: www.festool.fi/reach

15 Yleisiä ohjeita

15.1 Tietosuoja koskevat tiedot

Sähkötyökalu sisältää sirun, joka tallentaa automaattisesti kone- ja käyttötiedot. Tallennetuista tiedoista ei voi päätellä suoraan henkilöllisyyttä.

Tiedot voidaan lukea erikoislaitteilla ilman kosketusta. Festool käyttää näitä tietoja yksinomaan sähkötyökalun vianmääritykseen, korjaus- ja takuutöihin sekä laadunparannus- ja edelleenkehitystarkoituksiin. Tietoja ei käytetä tätä pidemmälle ilman asiakkaan erikseen antamaa lupaa.

Indholdsfortegnelse

1	Symboler.....	65
2	Sikkerhedsanvisninger.....	65
3	Bestemmelsesmæssig brug.....	66
4	Tekniske data.....	66
5	Maskinelementer.....	67
6	Batteri.....	67
7	Transport og opbevaring.....	67
8	Ibrugtagning.....	67
9	Indstillinger.....	67
10	Arbejde med el-værktøjet.....	69
11	Advarselssignaler.....	70
12	Vedligeholdelse og pleje.....	70
13	Tilbehør.....	70
14	Miljø.....	70
15	Generelle henvisninger.....	71

1 Symboler



Advarsel om generel fare



Advarsel om elektrisk stød



Brugsanvisning, læs sikkerhedsanvisningerne!



Brug åndedrætsværn!



Brug høreværn!



Brug beskyttelsesbriller!



Brug beskyttelseshandsker!



Tag batteriet af.



Sæt batteriet i.



CE-mærkning: Bekræfter, at el-værktøjet er i overensstemmelse med EU-direktiverne.



Maskinen har en chip til lagring af data. se kapitel 15.1



Må ikke bortskaffes sammen med almindeligt husholdningsaffald.



Tip, Bemærk



Handlingsanvisning

2 Sikkerhedsanvisninger

2.1 Generelle sikkerhedsanvisninger for el-værktøj



ADVARSEL! Læs alle sikkerhedsanvisninger og vejledninger. Overholdes sikkerhedsanvisningerne og vejledningerne ikke, er der risiko for elektrisk stød, brand og/eller alvorlige kvæstelser.

Opbevar alle sikkerhedsanvisninger og vejledninger til senere brug.

Med begrebet "el-værktøj", som anvendes i sikkerhedsanvisningerne, menes ledningsdrevet el-værktøj (med netkabel) og batteridrevet el-værktøj (uden netkabel).

Læs brugsanvisningen til batteriladeren og batteriet.

2.2 Sikkerhedsanvisninger for save med frem- og tilbagegående klinge

- **Hold el-værktøjet i de isolerede grebsflader under udførelse af arbejde, hvor der er risiko for, at indsatsværktøjet kan ramme skjulte strømledninger.** Berøring af spændingsførende ledninger kan også sætte metaldele under spænding og medføre elektrisk stød.
- **Fastgør arbejdsemnet til et stabilt underlag ved hjælp af tvinger eller andet.** Hvis man bare holder arbejdsemnet med hånden eller ind imod kroppen, er det ustabil, hvilket kan medføre, at man mister kontrollen over maskinen.

2.3 Yderligere sikkerhedsanvisninger

- **Vent med at lægge el-værktøjet til side, til det er standset.** Værktøjet kan sætte sig fast, og man kan miste kontrollen over el-værktøjet.
- Deformerede eller revnede savklinger eller savklinger med sløvt eller defekt skær må ikke anvendes.
- **Anvend egnede detektorer for at identificere skjulte forsyningsledninger, eller spørg det lokale forsyningselskab.** Hvis indsatsværktøjet får kontakt med en spændingsførende ledning, kan det medføre brand og elektrisk stød. Beskadigelse af en gasledning kan medføre en eksplosion. Gennemtrængning af et vandør medfører materielle skader.
- **Hold grebet tørt, rent og fri for olie og fedt. Skær aldrig i ukendte materialer, og hold skærelinjen over og under emnet fri**

for forhindringer. Hvis savklingen rammer en genstand, kan el-værktøjet slå tilbage.

- **Hold hænderne væk fra saveområdet. Hold ikke hænderne under emnet.** Ved kontakt med savklingen er der risiko for personskader.
- **Hold din arbejdsplads ren.** Materialeblandinger er særligt farlige. Letmetalstøv kan brænde eller eksplodere.
- **Skab bedre blodomløb gennem fingrene ved at slappe af i hænderne og træne fingrene i pauserne mellem arbejdsperioderne.** Vibrationer gennem lange arbejdstider kan medføre forstyrrelser i blodkarrene og i nervesystemet i fingre, hænder og håndled.
- **Under arbejdet kan der dannes skadeligt/giftigt støv (f.eks. blyholdig maling og visse træsorter).** Berøring eller indånding af dette støv kan være til fare for brugeren eller personer, som opholder sig i nærheden. Overhold de til enhver tid gældende nationale sikkerhedsforskrifter. Tilslut el-værktøjet til en egnet udsugningsanordning.
- **Brug ikke strømforsyninger eller batterier fra andre leverandører til at drive akku-el-værktøjet. Brug ikke ladere fra andre leverandører til at oplade batterierne.** Brug af tilbehør, der ikke er godkendt af producenten, kan medføre elektrisk stød og/eller alvorlige ulykker.



Brug egnede personlige værnemidler: Hørevern, beskyttelsesbriller, støvmaske ved støvende arbejde, beskyttelseshandsker ved værktøjsskift.

2.4 Emissionsværdier

Værdierne, som er fundet i henhold til EN 62841 er typisk:

Lydtrykniveau	$L_{PA} = 87 \text{ dB(A)}$
Lydeffekt	$L_{WA} = 98 \text{ dB(A)}$
Usikkerhed	$K = 5 \text{ dB}$



FORSIGTIG

**Støj, der opstår ved arbejdet
Beskadigelse af hørelsen**

- Brug hørevern.

Vibrationsemissionsværdi a_h (vektorsum fra tre retninger) og usikkerhed K målt iht. EN 62841:

Savning i spånplader / træbjælker $a_h = 11 \text{ m/s}^2$

$K = 3 \text{ m/s}^2$

De angivne emissionsværdier (vibration, støj)

- bruges til sammenligning af maskiner,
- men kan også bruges til en foreløbig bedømmelse af vibrations- og støjbelastningen ved brug
- og repræsenterer de vigtigste anvendelsesformål for el-værktøjet.



FORSIGTIG

Emissionsværdierne kan afvige fra de angivne værdier. Dette afhænger af, hvordan værktøjet anvendes og hvilken type emne, der bearbejdes.

- Der skal tages højde for den faktiske belastning i hele driftscyklussen.
- Alt efter den faktiske belastning skal der træffes egnede sikkerhedsforanstaltninger for at beskytte brugeren.

3 Bestemmelsesmæssig brug

Akku bajonetsaven er beregnet til savning af træ, kunststof, metal og byggematerialer. Den er egnet til lige og kurvede snit. Ved brug af bi-metal-savklinger, der er egnede til formålet, er det muligt at skære flugtende.

Der må ikke bearbejdes asbestholdige materialer.

- til brug sammen med Festool batterier fra serien BP af samme spændingsklasse.



Ved ikke-bestemmelsesmæssig anvendelse hæfter brugeren.

4 Tekniske data

Akku bajonetsav	RSC 18
Motorspænding	18 V \equiv
Slagtal	0-3000 o/min
Slaglængde	32 mm
Maks. pendulslag	3 mm
Maks. emnetykkelse	Træ 230 mm
	Metal 20 mm
Maks. skæredybde i rør	$\varnothing 175 \text{ mm}$
Vægt uden batteri	4,3 kg

5 Maskinelementer

- [1-1] Værktøjsholder
- [1-2] Pendulslagskontakt
- [1-3] Skydekontakt slagtsregulering
- [1-4] Startspærre
- [1-5] Hastighedsindstilling
- [1-6] Bageste grebsflade
- [1-7] Batteri
- [1-8] Knapper til frigørelse af batteriet
- [1-9] Knap til kapacitetsindikatoren på batteriet
- [1-10] Kapacitetsindikator
- [1-11] Forreste grebsflade
- [1-12] Låsning/oplåsning arbejdsbord
- [1-13] LED-belysning
- [1-14] Arbejdsbord
- [1-15] Udsugningsadapter
- [1-16] Stilladskrog

Det viste eller beskrevne tilbehør er til dels ikke en del af leveringen.

De angivne illustrationer findes i tillægget til brugsanvisningen.

6 Batteri

Kontrollér, at batteriinterfacet er rent, inden batteriet sættes i. En tilsmudsning af batteriinterfacet kan hindre korrekt kontakt og føre til skader på kontakterne.

En påvirket kontakt kan resultere i overophedning og beskadigelse af maskinen.

[2A] Tag batteriet af.

[2B]  Sæt batteriet i, til det går i indgreb.

 Yderligere information om batterilader og batteri med kapacitetsindikator findes i brugsanvisningerne til batteriladeren og batteriet.

7 Transport og opbevaring



FORSIGTIG

Brandfare som følge af kortslutning



Risiko for personskader

- ▶ Transport og opbevaring af el-værktøjet med udtaget savklinge og adskilt fra batteriet.
- ▶ Tag batteriet [1-7] af (se kapitel 6).
- ▶ Tag savklingen af (se kapitel 9.3).
- ▶ Klap stilladskrogen [1-16] ind.
- ▶ Transportér og opbevar el-værktøjet i systaineren.

8 Ibrugtagning

8.1 Tænd/sluk

FORSIGTIG! Tryk først på hastighedsindstillingen [1-5], når el-værktøjet er bragt i arbejdsposition.

- ▶ Deaktiver startspærren [1-4].
- ▶ Tryk på hastighedsindstillingen = TÆND
Slip hastighedsindstillingen = SLUK
-  LED-belysningen [1-13] lyser, når hastighedsindstillingen er trykket ind.
-  Omdrejningstallet kan indstilles trinløst ved hjælp af trykket på hastighedsindstillingen.

9 Indstillinger



ADVARSEL

Risiko for personskader

- ▶ Aktivér startspærren [1-4], og tag batteriet af før alt arbejde på el-værktøjet.

9.1 Elektronik

Slagtalsregulering

Slagtallet kan indstilles trinløst i slagtsområdet med hastighedsindstillingen [1-5] (se kapitel 4). Ved behov kan slagttallet begrænses opad med skydekontakten [1-3]. På den måde kan skærehastigheden indstilles optimalt til den pågældende opgave.

Slagtalstrinet er afhængigt af materialet og kan bestemmes gennem praktiske forsøg.

Der anbefales et lavere slagtal, når savklingen sættes mod emnet og ved savning i kunststof og aluminium

FORSIGTIG! Ved længerevarende arbejde med lavt slagtal kan el-værktøjet blive kraftigt opvarmet og evt. koble fra (se Temperatursikring).

Anbefalede slagtalstrin efter materiale

Kunststof, metal	Trin 1	0-1900 o/min
Byggemateriale, træ	Trin 2	0-3000 o/min

Overbelastningssikring

Ved ekstrem overbelastning af el-værktøjet reduceres strømtilførslen. Når motoren har været blokeret et stykke tid, afbrydes strømtilførslen helt. El-værktøjet er klart til brug igen efter aflastning eller frakobling.

Temperatursikring

For at undgå overophedning af motoren begrænses den optagne effekt ved for høj motor-temperatur (f.eks. ved for højt tryk under arbejdet). Hvis temperaturen fortsat stiger, frakobles el-værktøjet. Maskinen kan først tændes igen, når motoren er afkølet.

9.2 Indstilling af type pendulslag

For at kunne bearbejde forskellige materialer med optimal fremføring er el-værktøjet udstyret med et indstilleligt pendulslag. Den ønskede position indstilles med pendulslagskontakten [1-2]:

Stilling 0 – pendulslag frakoblet

Horisontale savebevægelser

- til bearbejdning af tynde eller hårde materialer, f.eks. metalplade, stål.
- til opnåelse af rene snitkanter.

Stilling MAX – pendulslag tilkoblet

Horisontale og vertikale savebevægelser (pendulbevægelser)

- til bearbejdning af emner med middel styrke, f.eks. uædle metaller, hårdt træ, kunststof.
- til bearbejdning af bløde materialer, f.eks. lette bygningsmaterialer, isoleringsmaterialer, blødt træ, naturtræ.

9.3 Skift af værktøj



FORSIGTIG

Risiko for personskader på grund af varmt og skarpt indsatsværktøj

- Brug ikke sløve eller defekte indsatsværktøjer.
- Brug beskyttelseshandsker ved håndtering med indsatsværktøj.

Valg af savklinge

Anvend kun savklinger, der er egnede til det pågældende formål. Savklingen bør ikke være længere end nødvendigt til det planlagte skærearbejde.

En oversigt over anbefalede savklinger finder du i Festool-kataloget eller på internetadressen www.festool.dk.

Sav kun materialer, som savklingen er beregnet til.

Frigørelse af savklinge [3A]

- ❶ Lås værktøjsholderen op [3-2].
- ❷ Automatisk udkast af savklingen [3-1].

Værktøjsholderen forbliver oplåst.

- ❶ Hvis savklingen ikke kastes ud, må man trække savklingen fremad ud af værktøjsholderen.

Isætning af savklinge [3B]

- Fjern alle spåner eller fremmedlegemer, der hænger på savklingen [3-3] og på værktøjsholderen [3-4]. I modsat fald kan klingen ikke spændes tilstrækkeligt fast.

- ❶ Sæt savklingen i.

Værktøjsholderen låser automatisk.

FORSIGTIG! Kontroller, at savklingen sidder ordentligt fast, hver gang du har udskiftet savklingen. En løs savklinge kan falde ud og forårsage personskader.

- ❶ Hvis værktøjsholderens automatiske låsning/oplåsning ikke lukker rigtigt, skal du rengøre værktøjsholderen (se kapitel 12) og lukke den manuelt ved at dreje den med uret, efter at savklingen er sat i.

9.4 Indstilling af arbejdsbord [4]

Arbejdsbordet [4-1] skal ved savning altid ligge an mod materialet for at undgå for voldsomme vibrationer.

Ved at indstille arbejdsbordet kan f.eks. savklingens skæredybde begrænses.

- ❶ Tryk på arbejdsbordets låsning/oplåsning [4-2], og hold den trykket ind.
- ❷ Forskyd arbejdsbordet, eller tag det ud for at rengøre det.

FORSIGTIG! Arbejd ikke uden arbejdsbord.

- ❸ Slip arbejdsbordets låsning/oplåsning.

9.5 Udsugning



ADVARSEL

Sundhedsskadeligt støv

Skader af luftvejene

- ▶ Brug støvudsugning ved støvende arbejde.
- ▶ Overhold nationale bestemmelser.
- ▶ Brug et egnet åndedrætsværn!

Montering af udsugningsadapter [5]

- ▶ ❶ Sæt udsugningsadapteren [5-1] an mod arbejdsbordet [5-2] forfra.
- ▶ ❷ Sving udsugningsadapteren opad i retning af arbejdsbordet, indtil udsugningsadapteren går i indgreb.
- ▶ Tilslut støvsugerslangen.

9.6 Afmontering/montering af stilladskrog [6]

El-værktøjet er fra fabrikken formonteret med en stilladskrog [6-1], der er beregnet til at hænge el-værktøjet op i.

ADVARSEL! Risiko for personskader. Et el-værktøj, der falder ned, kan resultere i personskader for dig og andre. Kontrollér før arbejdets påbegyndelse, om stilladskrogen sidder sikkert.

Afmontering af stilladskrog

- ▶ Løsn skruerne [6-2].
- ▶ Fjern stilladskrogen [6-1], og opbevar den.
- ▶ Sæt skruerne i, og spænd dem, så de ikke bliver væk.

Montering af stilladskrog

- ▶ Skru stilladskrogen [6-1] fast på el-værktøjet med skruerne [6-2].

10 Arbejde med el-værktøjet

Før start

- Fastgør altid emnet, så det ikke kan bevæge sig under bearbejdningen.
- **Hold fast i el-værktøjet med begge hænder på grebsfladen for at kunne føre det på sikker vis [1-6] + [1-11], og sørg for at stå stabilt.**
- **Undgå at tildække køleluftåbningerne med hænderne.** I modsat fald er der fare for, at el-værktøjet bliver overophedet.
- **Sørg for, at arbejdsbordet altid ligger helt an mod emnet ved savning.** Savklingen kan sætte sig fast, så man mister kontrollen over el-værktøjet.

Efter arbejdet

- Afvent, at savklingen står stille og er kølet ned.
- Aktivér startspærren [1-4] for at forhindre utilsigtet start.
- Rengør el-værktøjet (se kapitel 12), og opbevar det i systaineren på et tørt sted.

10.1 Metalbearbejdning



Af hensyn til sikkerheden skal følgende sikkerhedsforanstaltninger overholdes ved bearbejdning af metal:

- Slut maskinen til en egnet støvsuger.
- Blæs regelmæssigt maskinen ren for støvaflejringer i motorhuset.



Brug beskyttelsesbriller!

- Anvend smøremiddel langs skærelinjen ved savning i metal. Det forhindrer en for kraftig opvarmning af materialet.

10.2 Træbearbejdning

- ▶ Sæt el-værktøjet an mod emnet i en ret vinkel.
- ▶ Før el-værktøjet gennem træet med et ensartet tryk, samtidigt med at arbejdsbordet trykkes mod emnet.

10.3 Flugtende afskæring

På grund af bimetalsavklingernes elasticitet er det mulig at save f.eks. rør over i plan med væggen.

- ▶ Benyt en tilstrækkelig lang savklinge, der er længere end rørets diameter. Læg savklingen an i plan med væggen, så knækstedet ligger uden for emnet, der skal saves i.
- ▶ Læg savklingen an i plan med væggen, så knækstedet ligger uden for emnet, der skal saves i.

10.4 Dyksnit [7]

El-værktøjet er egnet til dyksnit i bløde materialer som træ, gipskarton o.l.

FORSIGTIG! Lav ikke dyksnit i metal.

Ved neddykning skal passende sikkerhedsforanstaltninger tages i anvendelse på emnets bagside.

FORSIGTIG! Anvend kun korte savklinger (≤ 150 mm). Med længere savklinger kan arbejdsbordet ikke sættes på, og der er ikke det nødvendige styr på el-værktøjet.

- ▶ Sæt el-værktøjet mod emnet med underkanten af arbejdsbordet, så savklingen **ikke** berører emnet.

- ▶ Tænd (se kapitel 8.1).
- ▶ Tryk arbejdsbordet fast mod emnet, og sving el-værktøjet fremad. Før langsomt savklingen ind i emnet.
- ▶ Når arbejdsbordet ligger fuldstændigt på emnet, saves der videre langs den ønskede skærelinje.

11 Advarselssignaler

Advarselssignaler forekommer ved følgende driftstilstande, og el-værktøjet afbrydes:

Signaltoner	Årsag	Foranstaltning
Bipper én gang. 	Batteriet er afladet.	Oplad batteriet.
	El-værktøjet er overophedet.	Tag el-værktøjet i brug igen efter afkøling.
	Batteriet er overophedet.	Tag el-værktøjet i brug igen, efter at batteriet er kølet af, eller skift batteri.
	El-værktøjet er overbelastet.	Belast el-værktøjet mindre.
	El-værktøjet er defekt.	Kontakt producenten med henblik på fejlafhjælpning.

12 Vedligeholdelse og pleje



ADVARSEL

Risiko for kvæstelser, elektrisk stød

- ▶ Tag altid batteriet ud af el-værktøjet før vedligeholdelses- og servicearbejde.
- ▶ Vedligeholdelses- og reparationsarbejde, der kræver, at motorhuset åbnes, må kun foretages af et autoriseret serviceværksted.



Kundeservice og reparation må kun udføres af producenten eller serviceværksteder. Nærmeste adresse findes på: www.festool.dk/service

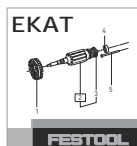

Brug kun originale Festool-reservedele! Artikelnr. findes på: www.festool.dk/service

- **Efter bearbejdning af metal: Blæs el-værktøjet igennem indvendigt gennem ventilationsåbningerne med tør og oliefri trykluft.** I modsat fald kan ledende støv aflejres inde i el-værktøjet. Dette kan resultere i en kortslutning.
- For at sikre luftcirkulationen skal køleluftåbningerne i motorhuset altid holdes frie og rene.
- Hold altid værktøjsholderen ren og fri for spåner og fremmedlegemer. Tag savklingen ud af el-værktøjet (se kapitel 9.3), og rengør værktøjsholderen (f.eks. med en pensel eller med trykluft).

Hold værktøjsholderen funktionsdygtig ved brug af egnede smøremidler (f.eks. værktøjsolie).

- Hold altid kontakterne på el-værktøjet og batteriet rene.

13 Tilbehør

Anvend udelukkende originale indsatsværktøjer og tilbehørsdele fra Festool. Anvendelsen af ringere indsatsværktøjer og tilbehørsdele fra andre producenter kan medføre større fare for personskader og betydelig ubalance, så arbejdets kvalitet forringes, og elværktøjet slides mere.

Bestillingsnumrene for tilbehør og værktøj finder du i Festool-kataloget eller på internettet på www.festool.dk.

14 Miljø



Maskinen må ikke bortskaffes med almindeligt husholdningsaffald! Udstyr, tilbehør og emballage skal bortskaffes

miljømæssigt korrekt på en kommunal genbrugsstation. Gældende nationale forskrifter skal overholdes.

Man skal inden bortskaffelsen udtage afladene brugte batterier og akkumulatører, der ikke er integreret i det kasserede apparat, hvis det indeholder sådanne. Det gælder også pærer, der kan tages ud, uden at de ødelægges derved. Gamle batterier vil på denne måde blive genvundet korrekt.

Ifølge Rådets direktiv om affald af elektrisk og elektronisk udstyr og gennemførelse i national ret skal gammelt el-værktøj indsamles separat og afleveres til miljøvenlig genvinding.

Information om korrekt bortskaffelse på genbrugsstationer findes på www.festool.dk/recycling.

Informationer om REACH: www.festool.dk/reach

15 Generelle henvisninger

15.1 Informationer om databeskyttelse

El-værktøjet indeholder en chip, der automatisk gemmer maskin- og driftsdata. De gemte data indeholder ingen direkte personoplysninger.

Dataene kan udlæses kontaktløst med specielle apparater og anvendes udelukkende af Festool med henblik på fejldiagnose, reparationer og håndtering af garantikrav samt til kvalitetsforbedring og videreudvikling af el-værktøjet. Dataene anvendes ikke til andre formål uden kundens udtrykkelige tilladelse.

Innholdsfortegnelse

1	Symboler.....	72
2	Sikkerhetsinformasjon.....	72
3	Riktig bruk.....	73
4	Tekniske data.....	73
5	Apparatelementer.....	74
6	Batteripakke.....	74
7	Transport og oppbevaring.....	74
8	Igangsetting.....	74
9	Innstillinger.....	74
10	Arbeide med elektroverktøyet.....	76
11	Varselsignaler.....	77
12	Vedlikehold og pleie.....	77
13	Tilbehør.....	77
14	Miljø.....	77
15	Generell informasjon.....	78

1 Symboler



Advarsel om generell fare



Advarsel om elektrisk støt



Brukerhåndbok, les sikkerhetsinformasjonen!



Bruk åndedrettsvern!



Bruk hørselvern!



Bruk vernebriller!



Bruk vernehansker.



Ta ut batteripakken.



Sette inn batteri.



CE-merking: Bekrefter at elektroverktøyet er i samsvar med EU-direktivene.



Verktøyet inneholder en chip for data-lagring. Se kapittel [15.1](#)



Må ikke kastes i husholdningsavfallet.



Tips, merknad



Veiledning

2 Sikkerhetsinformasjon

2.1 Generell sikkerhetsinformasjon for elektroverktøy



ADVARSEL! Les alle sikkerhetsregler og anvisninger. Hvis sikkerhetsinformasjonen og anvisningene ikke følges, kan det føre til elektrisk støt, brann og/eller alvorlige personskader.

Oppbevar all sikkerhetsinformasjon og alle anvisninger for fremtidig bruk.

I sikkerhetsinformasjonen brukes uttrykket "elektroverktøy". Det viser til nettdrevet elektroverktøy (med ledning) eller batteridrevet elektroverktøy (uten ledning).

Følg bruksanvisningen for lader og batteri.

2.2 Sikkerhetsanvisninger for sager som går frem og tilbake

- **Elektroverktøyet må bare holdes i de isolerte gripeflatene når du utfører arbeid der elektroverktøyet kan komme i berøring med skjulte strømledninger.** Kontakt med strømførende ledninger kan føre til at metalldele på maskinen settes under spenning. Det kan medføre elektrisk støt.
- **Arbeidsemnet skal festes og sikres på et stabilt underlag med skrustikker eller på annen måte.** Arbeidsemnet er ustøtt hvis det holdes med hånden eller mot kroppen. Dette kan føre til manglende kontroll.

2.3 Øvrige sikkerhetsanvisninger

- **Vent til elektroverktøyet har stanset før du legger det fra deg.** Innsatsverktøyet kan feste seg og føre til at du mister kontrollen over elektroverktøyet.
- Deformerte eller sprukne sagblad og sagblad med sløvt eller defekt skjær må ikke brukes.
- **Bruk søkeutstyr for å lokalisere skjulte ledninger/rør eller henvend deg til din strøm-, vann- eller gassleverandør.** Dersom verktøyet kommer i kontakt med en strømførende ledning, kan dette føre til brann og elektrisk støt. Skader på gassledninger kan føre til eksplosjoner. Boring i vannrør kan føre til materielle skader.
- **Hold håndtaket tørt, rent og fritt for olje og fett. Aldri skjær i ukjente materialer og hold skjærelinjen over og under arbeidsstykket fri for hindringer.** Dersom sagbladet treffer på en gjenstand, kan elektroverktøyet slå bakover.

- **Hold hendene unna sageområdet. Grip ikke under arbeidsstykket.** Ved kontakt med sagbladet er det fare for personskader.
- **Hold arbeidsplassen ren.** Materialblandinger er spesielt farlig. Lettmetallstøv kan brenne eller eksplodere.
- **Sørg for bedre blodsirkulasjon i fingrene ved å slappe av i hendene og gjøre fingerøvelser i arbeidspausene.** Langvarig arbeid med vibrasjoner kan føre til forstyrrelser i blodkarene og nervesystemet i fingre, hender og håndledd.
- **Under arbeidet kan det oppstå skadelig/giftig støv (for eksempel blyholdig maling og enkelte treslag).** Berøring eller innånding av dette støvet kan utgjøre en fare for operatøren eller andre personer som befinner seg i nærheten. Følg sikkerhetsforskriftene som gjelder for ditt land. Koble elektroverktøyet til en egnet avsugsinnretning.
- **Ikke bruk det batteridrevne elektroverktøyet med strømadaptere eller batterier fra andre produsenter. Ikke lad batteriet med ladere fra andre produsenter.** Bruker du tilbehør som ikke er godkjent av produsenten, kan dette føre til elektrisk støt og/eller alvorlige ulykker.



Bruk egnet personlig verneutstyr: Hørselssvern, vernebriller, støvmaske ved arbeid som lager støv og vernehansker ved skifte av verktøy.

2.4 Støyemisjonsverdier

De registrerte verdiene iht. EN 62841 er vanligvis på:

Lydtrykknivå	$L_{PA} = 87 \text{ dB(A)}$
Lydeffektnivå	$L_{WA} = 98 \text{ dB(A)}$
Usikkerhet	$K = 5 \text{ dB}$



FORSIKTIG

Støy under arbeidet Hørselsskadelig

- Bruk hørselvern.

Svingningsemisjonsverdi a_h (vektorsum fra tre retninger) og usikkerhet K beregnet iht. EN 62841:

Saging av sponplater / trebjelker $a_h = 11 \text{ m/s}^2$

$K = 3 \text{ m/s}^2$

De angitte emisjonsverdiene (vibrasjon, støy)

- brukes til å sammenligne maskiner,
- men kan også brukes til en foreløpig vurdering av vibrasjons- og støybelastning ved bruk,
- og representerer de viktigste bruksområdene for elektroverktøyet.



FORSIKTIG

Utslippsverdiene kan avvike fra de verdiene som er oppgitt. Dette avhenger av hvordan verktøyet brukes og hvilken type arbeidsemne som bearbeides.

- Den faktiske belastningen under den totale arbeidssyklusen må evalueres.
- Avhengig av den faktiske belastningen må det gjennomføres egnede sikkerhetstiltak for å beskytte brukeren.

3 Riktig bruk

Den batteridrevne bajonettsagen er beregnet til saging av treverk, plast, metall og byggematerialer. Den egner seg til rette og buede snitt. Ved bruk av egnede bimetallsagblader blir det mulig med kapping helt i plan med flaten.

Du må ikke sage i asbestholdige materialer.

- til bruk med Festool-batterier i serien BP i samme spenningsklasse.



Ved ikke-forskriftsmessig bruk bærer brukeren ansvaret.

4 Tekniske data

Batteridrevet bajonettsag	RSC 18
Motorspenning	18 V \equiv
Slagtall	0–3000 o/min
Slaglengde	32 mm
maks. pendling	3 mm
maks. materialtykkelse	Treverk 230 mm Metall 20 mm
maks. skjæredybde i rør	Ø 175 mm
Vekt uten batteripakke	4,3 kg

5 Apparatelementer

- [1-1] Verktøyfeste
- [1-2] Pendlingsbryter
- [1-3] Skyvebryter for slagtallregulering
- [1-4] Innkoblingssperre
- [1-5] Gassbryter
- [1-6] Bakre holdeflate
- [1-7] Batteripakke
- [1-8] Knapp for å løsne batteripakken
- [1-9] Knapp for kapasitetsindikator på batteriet
- [1-10] Kapasitetsindikator
- [1-11] Fremre holdeflate
- [1-12] Låseknapp for sagbord
- [1-13] LED-lys
- [1-14] Sagbord
- [1-15] Avsugsadapter
- [1-16] Stillaskrok

Det tilbehøret som er avbildet eller beskrevet, følger ikke nødvendigvis med.

De oppgitte illustrasjonene finnes fremst i bruksanvisningen.

6 Batteripakke

Før du setter inn batteripakken, må du kontrollere at batterikoblingen er ren. Dersom batterikoblingen er tilsmusset, kan dette hindre korrekt kontakt og føre til skader på kontaktene. Ødelagt kontakt kan føre til overoppheting og skader på apparatet.

- [2A] Ta ut batteripakken.
- [2B]  Sett inn batteripakken – helt til den går i inngrep.

- ⓘ Nærmere informasjon om lader og batteripakke med kapasitetsindikator finner du i de respektive bruksanvisningene.

7 Transport og oppbevaring



FORSIKTIG

Kortslutning medfører brannfare

Fare for personskade

- ▶ Elektroverktøyet skal transporteres og oppbevares med utkastet sagblad og adskilt fra batteripakken.
- ▶ Fjern batteripakken [1-7] (se kapittel 6).
- ▶ Fjern sagbladet (se kapittel 9.3).
- ▶ Fell inn stillaskroken [1-16].
- ▶ Transporter og oppbevar elektroverktøyet i systemer.

8 Igangsetting

8.1 Slå på og av

FORSIKTIG! Vent med å trykke på gassbryteren [1-5] inntil elektroverktøyet er i arbeidsstilling.

- ▶ Deaktiver innkoblingssperren [1-4].
- ▶ Trykk inn gassbryteren = PÅ
Slipp opp gassbryteren = AV
- ⓘ LED-lyset [1-13] lyser når gassbryteren holdes inne.
- ⓘ Alt etter trykking på gassbryteren kan slagtalet styres trinnløst.

9 Innstillinger



ADVARSEL

Fare for personskade

- ▶ Før alle typer arbeid med elektroverktøyet må innkoblingssperren [1-4] aktiveres og batteripakken må tas ut av elektroverktøyet.

9.1 Elektronikk

Justering av slagtalet

Slagtalet kan stilles inn trinnløst i slagtaallområdet ved hjelp av gassbryteren [1-5] (se kapittel 4). Ved behov kan det stilles inn en øvre grense for slagtalet ved hjelp av skyvebryteren [1-3]. Dermed kan du tilpasse skjærehastigheten etter det aktuelle bruksområdet. Slagtaalltrinnet avhenger av materialet, og du kan finne frem til det gjennom praktiske forsøk. Det anbefales et lavere slagtalet når sagbladet settes på arbeidsstykket, samt ved saging av plast og aluminium

FORSIKTIG! Lengre arbeid med lite slaggtall kan føre til at elektroverktøyet blir svært varmt og muligens slår seg av (se temperatursikring).

Anbefalte slaggtalltrinn per materiale

Plast, metall	Trinn 1	0–1900 o/min
Byggemateriale, treverk	Trinn 2	0–3000 o/min

Overbelastningsvern

Ved ekstrem overbelastning av elektroverktøyet reduseres strømforsyningen. Hvis motoren blokkeres en stund, avbrytes strømforsyningen helt. Etter en avlastning eller utkobling er elektroverktøyet klart til drift igjen.

Temperatursikring

For at motoren ikke skal bli overopphetet, begrenses strømpoetaket når motortemperaturen er for høy (f.eks. ved for høyt trykk under arbeidet). Dersom temperaturen fortsetter å stige, slås elektroverktøyet av. Først når motoren er avkjølt, kan maskinen slås på igjen.

9.2 Stille inn pendlingstype

For at forskjellige materialer skal kunne bearbeides med optimal matehastighet, har elektroverktøyet justerbar pendling. Ønsket stilling velges med pendlingsbryteren [1-2]:

Stilling 0 – pendlingen er slått av

Horisontale sagebevegelser

- for bearbeiding av tynne eller harde materialer, f.eks. blikk, stål
- for å oppnå renere skjærekanten

Stillingen MAX – pendling er slått på

Horisontale og vertikale sagebevegelser (pendlebevegelser)

- for bearbeiding av materialer av middels fasthet, f.eks. ikke-jernholdige metaller, hardt treverk, plast
- for bearbeiding av myke materialer, f.eks. lette byggematerialer, isolasjonsmateriale, mykt treverk, trær

9.3 Bytte verktøy



FORSIKTIG

Fare for personskader på grunn av varmt og skarpt innsatsverktøy

- ▶ Ikke bruk sløvt eller defekt verktøy.
- ▶ Bruk hansker ved håndtering av innsatsverktøy.

Velge sagblad

Bruk kun sagblader som er egnet for det aktuelle bruksområdet. Sagbladet bør ikke være lengre enn det som trengs for kuttet du skal gjøre.

Du finner en oversikt over anbefalte sagblader i Festool-katalogen eller på Internett på www.festool.com.

Sag bare i materialer som det aktuelle sagbladet er beregnet for.

Sagblad-utkast [3A]

- ▶ ❶ Lås opp verktøyfestet [3-2].
- ▶ ❷ Automatisk utkasting av sagblad [3-1].

Verktøyfestet forblir opplåst.

❶ Dersom sagbladet ikke kastes ut, må du dra sagbladet forover og ut av verktøyfestet.

Innsetting av sagblad [3B]

- ▶ Fjern all spon og alle fremmedlegemer som legger seg på sagbladet [3-3] og verktøyfestet [3-4]. Ellers kan ikke klingene trekkes til tilstrekkelig.

- ▶ ❶ Sett i sagbladet.

Verktøyfestet låses automatisk.

FORSIKTIG! Kontroller at det nye sagbladet sitter ordentlig fast hver gang du har byttet sagblad. Et løst sagblad kan falle ut og forårsake personskader.

❶ Dersom den automatiske låsemekanismen i verktøyfestet ikke låses ordentlig, må du rengjøre verktøyfestet (se kapittel 12) og låse det manuelt ved å vri med klokken etter å ha satt i sagbladet.

9.4 Stille inn sagbordet [4]

Sagbordet [4-1] skal hele tiden ligge inntil materialet under sagingen, slik at man unngår kraftige vibrasjoner.

Ved å stille inn sagbordet kan man f.eks. begrense skjæredybden til sagbladet.

- ▶ ❶ Trykk på låseknappen for sagbordet [4-2] og hold den inne.
- ▶ ❷ Skyv på sagbordet eller ta det ut for å rengjøre det.

FORSIKTIG! Ikke jobb uten sagbord.

- ▶ ❸ Slipp opp låseknappen for sagbordet.

9.5 Avsug



ADVARSEL

Helseskadelig støv

Skader på luftveiene

- ▶ Bruk støvoppsuging ved arbeid som fører til støvutvikling.
- ▶ Overhold gjeldende nasjonale bestemmelser.
- ▶ Bruk egnet åndedrettsvern!

Montere avsugsadapter [5]

- ▶ ❶ Sett avsugsadapteren [5-1] forfra på sagbordet [5-2].
- ▶ ❷ Sving avsugsadapteren oppover i retning av sagbordet inntil avsugsadapteren går i inngrep.
- ▶ Koble til sugeslangen.

9.6 Demontere/montere stillaskrok [6]

Elektroverktøyet er fra fabrikk utstyrt med en formontert stillaskrok [6-1], som elektroverktøyet kan henges opp etter.

ADVARSEL! Fare for ulykker. Dersom elektroverktøyet faller ned, kan det forårsake personskader for deg og andre. Før arbeidsstart må du kontrollere at stillaskroken sitter ordentlig.

Demontere stillaskrok

- ▶ Løsne skruene [6-2].
- ▶ Fjern stillaskroken [6-1] og ta vare på den.
- ▶ Oppbevar skruene ved å sette dem inn igjen og skru dem til.

Montere stillaskrok

- ▶ Skru fast stillaskroken [6-1] på elektroverktøyet ved hjelp av skruene [6-2].

10 Arbeide med elektroverktøyet

Før start

- Fest emnet slik at det ikke kan bevege seg under bearbeidingen.
- **For å føre elektroverktøyet sikkert må du holde det godt fast med begge hender på holdeflaten [1-6] + [1-11] og sørge for at det står stabilt.**
- **Ikke la hånden dekke til åpningene for luftkjøling.** Ellers er det fare for at elektroverktøyet blir overopphetet.
- **Pass på at sagbordet ligger helt inntil arbeidsstykket hele tiden under sagingen.** Sagbladet kan sette seg fast og føre til at du mister kontrollen over elektroverktøyet.

Etter arbeidet

- Vent til sagbladet har stanset opp og er avkjølt.
- Aktiver innkoblingssperren [1-4] for å hindre utilsiktet start.
- Rengjør elektroverktøyet (se kapittel 12) og oppbevar det i systaineren på et tørt sted.

10.1 Metallbearbeiding



Ved bearbeiding av metall skal følgende sikkerhetstiltak treffes:

- Koble maskinen til et egnet avsug.
- Rengjør maskinen for støv ved å blåse ut motorhuset med jevne mellomrom.



Bruk vernebriller!

- Ved saging av metall skal det brukes smøremiddel langs skjærelinjen. Dermed unngår du for kraftig oppvarming av materialet.

10.2 Trebearbeiding

- ▶ Sett elektroverktøyet rettvinklet på arbeidsstykket.
- ▶ Før elektroverktøyet med jevnt trykk gjennom trevirket, samtidig som du trykker sagbordet mot arbeidsstykket.

10.3 Kapping helt i plan med flaten

Ettersom bimetallsagbladene er så elastiske, blir det mulig å kappe f.eks. rør helt i plan med veggen.

- ▶ Bruk et tilstrekkelig langt sagblad som overstiger diameteren på røret. Legg sagbladet helt inntil veggen, slik at knekkpunktet ligger utenfor det arbeidsstykket som skal sages.
- ▶ Legg sagbladet helt inntil veggen, slik at knekkpunktet ligger utenfor det arbeidsstykket som skal sages.

10.4 Nedsenkingskutt [7]

Elektroverktøyet er egnet for nedsenkingskutt i myke materialer som treverk, gipsplater og lignende.

FORSIKTIG! Ikke utfør nedsenkingskutt i metall.

Ved nedsenking må du anvende tilsvarende sikkerhetstiltak på baksiden av arbeidsstykket.

FORSIKTIG! Bruk kun korte sagblader (≤ 150 mm). Med lengre sagblader går det ikke an å sette på sagbordet, og elektroverktøyet vil ikke sitte tilstrekkelig.

- ▶ Sett elektroverktøyet på arbeidsstykket med underkanten på sagbordet slik at sagbladet **ikke** berører arbeidsstykket.
- ▶ Slå på (se kapittel 8.1).
- ▶ Trykk sagbordet godt mot arbeidsstykket og sving elektroverktøyet forover. La sagbladet dykke langsomt ned i arbeidsstykket.
- ▶ Når sagbordet ligger helt på arbeidsstykket, sager du videre langs ønsket skjærelinje.

11 Varselsignaler

Varselsignaler avgis i følgende tilfeller, og elektroverktøyet slår seg av:

Signaltone	Årsak	Tiltak
Piper én gang. 	Batteriet er tomt.	Lad batteripakken.
	Elektroverktøyet er overopphetet.	Ta elektroverktøyet i bruk igjen etter at det er avkjølt.
	Batteripakken er overopphetet	Ta elektroverktøyet i bruk igjen etter at batteripakken er avkjølt, eller bytt batteripakke.
	Elektroverktøyet er overbelastet.	Reduser belastningen på elektroverktøyet.
	Elektroverktøyet er defekt.	Kontakt produsenten for utbedring av feilen.

12 Vedlikehold og pleie



ADVARSEL

Skaderisiko, elektrisk støt

- ▶ Ta alltid batteripakken fra elektroverktøyet før vedlikeholds- og pleiearbeid.
- ▶ Alle vedlikeholds- og reparasjonsarbeider som krever at motorhuset åpnes, skal kun gjennomføres av et autorisert kundeservice-verksted.



Kundeservice og reparasjon skal kun utføres av produsenten eller autoriserte verksteder. Nærmeste representant eller verksted, se:

www.festool.com/service



Bruk kun originale Festool-reservedeler! Best.-nr. finner du på:

www.festool.com/service

- **Etter bearbeiding av metall: Blås innsiden av elektroverktøyet ren med tørr trykkluft uten olje gjennom ventilasjonslissen.** Ellers kan støv med ledeevne feste seg inne i elektroverktøyet. Det kan føre til kortslutning.
- For å sikre luftsirkulasjonen må kjøleluftåpningene på motorhuset alltid være åpne og rene.
- Verktøyfestet må alltid holdes fritt for spon og fremmedlegemer. Ta sagbladet ut av elektroverktøyet (se kapittel 9.3) og rengjør verktøyfestet (f.eks. med en pensel eller med trykkluft).

Hold verktøyfestet funksjonsdyktig ved å bruke egnede smøremidler (f.eks. verktøy-olje).

- Hold tilkoblingskontaktene på elektroverktøyet og batteripakken rene til enhver tid.

13 Tilbehør

Bruk bare originale innsatsverktøyer og tilbehør fra Festool. Ved bruk av innsatsverktøy av lavere kvalitet og tilbehør fra andre produsenter kan det oppstå økt fare for personskader og stor ubalanse, noe som kan forringe kvaliteten på resultatet og øke slitasjen på elektroverktøyet.

Bestillingsnumrene for tilbehør og verktøy finner du i Festool-katalogen eller på Internett på www.festool.com.

14 Miljø



Apparatet skal ikke kastes i restavfallet! Apparater, tilbehør og emballasje skal leveres til gjenvinning. Ta hensyn til gjeldende nasjonale forskrifter.

Før kassering skal eventuelle utladede batterier som ikke er innkapslet i apparatet, fjernes fra det brukte apparatet. Dette gjelder også lamper som kan fjernes problemfritt. Dermed kan batteriene leveres til forskriftsmessig gjenvinning.

I henhold til EU-direktivet om kasserte elektriske og elektroniske produkter og direktivets implementering i nasjonal rett må elektroverktøy som ikke lenger skal brukes, samles separat og leveres til miljøvennlig gjenvinning.

Informasjon om gjenvinningsstasjoner finnes på www.festool.com/recycling

Informasjon om REACH: www.festool.com/reach

15 Generell informasjon

15.1 Informasjon om personvern

Elektroverktøyet inneholder en brikke som lagrer maskin- og driftsdata automatisk. Data lagret på minnebrikken inneholder ingen personopplysninger om kunden.

Data på minnebrikken kan leses av kontaktløst med spesielt utstyr, og brukes utelukkende til feildiagnose, reparasjons- og garantiavviklinger, og til kvalitetssikring eller videreutvikling av elektroverktøyet av Festool. Dataene vil ikke brukes på noen annen måte, med mindre det er gitt uttrykkelig samtykke fra kunden.

Índice

1	Símbolos.....	79
2	Indicações de segurança.....	79
3	Utilização de acordo com as disposi- ções.....	80
4	Dados técnicos.....	81
5	Elementos do aparelho.....	81
6	Bateria.....	81
7	Transporte e armazenamento.....	81
8	Colocação em funcionamento.....	81
9	Ajustes.....	82
10	Trabalhar com a ferramenta elétrica.....	83
11	Sinais de advertência.....	84
12	Manutenção e conservação.....	85
13	Acessórios.....	85
14	Meio ambiente.....	85
15	Indicações gerais.....	85

1 Símbolos



Advertência de perigo geral



Advertência de choque elétrico



Ler Manual de instruções, indicações de segurança!



Usar máscara de proteção!



Usar proteção auditiva!



Usar óculos de proteção!



Usar luvas de proteção!



Retirar a bateria.



Colocar a bateria.



Marca CE: confirma que a ferramenta elétrica está em conformidade com as diretivas da Comunidade Europeia.



A ferramenta contém um chip para guardar dados. Consultar capítulo 15.1



Não deitar no lixo doméstico.



Conselho, indicação

► Instruções de manuseamento

2 Indicações de segurança

2.1 Indicações gerais de segurança para ferramentas elétricas



ADVERTÊNCIA! Leia todas as indicações de segurança e instruções. O incumprimento das indicações de segurança e instruções pode causar choque elétrico, incêndio e/ou ferimentos graves.

Guarde todas as indicações de segurança e instruções para futura referência.

O termo "ferramenta elétrica" utilizado nas indicações de segurança refere-se a ferramentas elétricas com ligação à rede (com cabo de alimentação de rede) ou com bateria (sem cabo de alimentação de rede).

Tenha em atenção o manual de instruções do carregador e da bateria.

2.2 Indicações de segurança para serras com movimento pendular

- **Segure a ferramenta elétrica pelas pegadas isoladas, caso efetue trabalhos em que a ferramenta de trabalho possa atingir linhas elétricas ocultas.** O contacto com uma linha condutora de corrente também pode colocar as peças metálicas da ferramenta sob tensão, conduzindo a um choque elétrico.
- **Fixe e segure a peça a trabalhar com sargentos ou de qualquer outra forma a uma base estável.** Se segurar a peça a trabalhar apenas com a mão ou contra o seu corpo, esta fica instável, o que pode conduzir à perda do controlo.

2.3 Outras indicações de segurança

- **Antes de pousar a ferramenta elétrica, aguarde até que esta pare por completo.** A ferramenta de trabalho pode ficar presa e provocar a perda de controlo sobre a ferramenta elétrica.
- Não devem ser utilizadas lâminas de serra deformadas ou fissuradas, assim como lâminas obtusas ou defeituosas.
- **Utilize detetores adequados para encontrar linhas de alimentação ocultas ou consulte a empresa de distribuição local.** O contacto da ferramenta de trabalho com uma linha condutora de corrente pode causar um incêndio e choque elétrico. A danificação de um tubo de gás pode originar uma

explosão. A infiltração num tubo de água origina danos materiais.

- **Mantenha o punho seco, limpo e isento de óleo e gordura. Nunca corte materiais desconhecidos, e mantenha a linha de corte acima e abaixo da peça a trabalhar livre de obstáculos.** Se a lâmina de serra atingir um objeto, pode ocorrer um contragolpe da ferramenta elétrica.
- **Mantenha as mãos afastadas da zona de serrar. Não coloque a mão por baixo da peça a trabalhar.** Em caso de contacto com a lâmina de serra, existe perigo de ferimentos.
- **Mantenha o seu local de trabalho limpo.** As misturas de materiais são particularmente perigosas. O pó de metais leves pode incendiar-se ou explodir.
- **Melhore a circulação sanguínea nos seus dedos, aliviando as suas mãos e exercitando os seus dedos nas pausas entre os trabalhos.** As vibrações durante tempos de trabalho longos podem causar lesões nos vasos sanguíneos e no sistema nervoso dos dedos, mãos e pulsos.
- **Durante os trabalhos, podem produzir-se pós nocivos/tóxicos (p. ex. pintura com chumbo e alguns tipos de madeira).** Tocar ou respirar estes pós pode representar perigo para o operador ou para as pessoas que se encontrem nas proximidades. Observe as normas de segurança válidas no seu país. Conecte a ferramenta elétrica a um dispositivo de aspiração adequado.
- **Não utilizar fontes de alimentação ou baterias de outros fabricantes para operar a ferramenta elétrica de bateria. Não utilizar carregadores de outros fabricantes para carregar as baterias.** A utilização de acessórios não previstos pelo fabricante pode causar um choque elétrico e/ou acidentes graves.



Use equipamento de proteção individual adequado: proteção auditiva, óculos de proteção, máscara contra pó nos trabalhos com produção de pó, luvas de proteção durante a mudança da ferramenta.

2.4 Valores de emissões

Os valores determinados de acordo com EN 62841 são tipicamente:

Nível de pressão acústica $L_{PA} = 87 \text{ dB(A)}$

Nível de potência acústica $L_{WA} = 98 \text{ dB(A)}$

Insegurança $K = 5 \text{ dB}$



CUIDADO

Ruído que surge ao trabalhar Perturbação da audição

- Utilizar proteção auditiva.

Nível de emissão de vibrações a_h (soma vetorial em três direções) e insegurança K determinados segundo EN 62841:

Serrar placas de aglomerado de madeira / vigas de madeira $a_h = 11 \text{ m/s}^2$

$K = 3 \text{ m/s}^2$

Os valores de emissão indicados (vibração, ruído)

- servem de comparativo de ferramentas,
- são também adequados para uma avaliação provisória do coeficiente de vibrações e do nível de ruído durante a aplicação,
- representam as aplicações principais da ferramenta elétrica.



CUIDADO

Os valores de emissão podem divergir dos valores apresentados. Isto depende da utilização da ferramenta e do tipo de peça a trabalhar.

- Tem de ser avaliada a carga real durante todo o ciclo de trabalho.
- Dependendo da carga real, devem ser determinadas medidas de segurança adequadas para a proteção do operador.

3 Utilização de acordo com as disposições

A serra tipo sabre de bateria foi concebida para serrar madeira, material plástico, metal e materiais de construção. É adequada para cortes retos e curvos. No caso de utilização de lâminas de serra bimetal adequadas, é possível um corte nivelado com a superfície.

NÃO se podem efetuar trabalhos em materiais com amianto.

- para a utilização com as baterias Festool da série BP da mesma classe de tensão.



Em caso de utilização incorreta, a responsabilidade é do utilizador.

4 Dados técnicos

Serra tipo sabre de bateria	RSC 18	
Tensão do motor	18 V \equiv	
Número de cursos	0-3000 rpm	
Comprimento do curso	32 mm	
Curso pendular máx.	3 mm	
Espessura máx. do material	Madeira	230 mm
	Metal	20 mm
Profundidade de corte máx. em tubos	Ø 175 mm	
Peso sem bateria	4,3 kg	

5 Elementos do aparelho

- [1-1] Fixação de ferramentas
- [1-2] Interruptor de curso pendular
- [1-3] Interruptor de correção para regulação do número de cursos
- [1-4] Bloqueio à ativação
- [1-5] Interruptor de aceleração
- [1-6] Área de pega traseira
- [1-7] Bateria
- [1-8] Teclas para soltar a bateria
- [1-9] Botão de indicação da capacidade na bateria
- [1-10] Indicação da capacidade
- [1-11] Área de pega dianteira
- [1-12] Bloqueio/desbloqueio da bancada de serra
- [1-13] iluminação LED
- [1-14] Bancada de serra
- [1-15] Adaptador para aspiração
- [1-16] Gancho para andaimes

O acessório ilustrado ou descrito não está, parcialmente, incluído no âmbito de fornecimento. As figuras indicadas encontram-se no início do manual de instruções.

6 Bateria

Antes de inserir a bateria, verificar que a interface da bateria está limpa. Qualquer contaminação da interface da bateria pode impedir o

contacto correto e levar a que os contatos fiquem danificados.

Um mau contacto pode fazer com que a ferramenta sobreaqueça e fique danificada.

[2A] Retirar a bateria.

[2B] Inserir a bateria – até engatar.



- ⓘ Poderá encontrar mais informações sobre o carregador e a bateria com indicação de capacidade nos respetivos manuais de instruções.

7 Transporte e armazenamento



CUIDADO

Perigo de incêndio por curto-circuito

Perigo de ferimentos

- ▶ Transporte e alojamento da ferramenta elétrica com a lâmina de serra extraída e separada da bateria.
- ▶ Retirar a bateria **[1-7]** (consultar o capítulo 6).
- ▶ Retirar a lâmina de serra (consultar o capítulo 9.3).
- ▶ Recolher o gancho para andaimes **[1-16]**.
- ▶ Transportar e alojar a ferramenta elétrica no Systainer.

8 Colocação em funcionamento

8.1 Ligar/desligar

CUIDADO! Premir o interruptor de aceleração **[1-5]** apenas quando a ferramenta elétrica tiver sido colocada na posição de trabalho.

- ▶ Desativar o bloqueio à ativação **[1-4]**.
- ▶ Premir o interruptor de aceleração = ON
Soltar o interruptor de aceleração = OFF
- ⓘ A iluminação LED **[1-13]** acende-se com o interruptor de aceleração premido.
- ⓘ Em função da pressão sobre o interruptor de aceleração, é possível controlar progressivamente o número de cursos.

9 Ajustes



ADVERTÊNCIA

Perigo de ferimentos

- ▶ Antes de se realizarem quaisquer trabalhos na ferramenta elétrica, ativar o bloqueio à ativação [1-4] e retirar a bateria da ferramenta.

9.1 Sistema eletrônico

Regulação do número de cursos

O número de cursos pode ser ajustado progressivamente com o interruptor de aceleração [1-5] na faixa do número de cursos (consultar o capítulo 4). Se necessário, o número de cursos pode ser limitado a um valor superior através do interruptor de correção [1-3]. Deste modo, pode ajustar-se adequadamente a velocidade de corte à respetiva aplicação.

O número de cursos depende do material e pode ser determinado por tentativas práticas.

É recomendado um número de cursos inferior ao aplicar-se a lâmina de serra sobre a peça a trabalhar, bem como ao serrar material plástico e alumínio

CUIDADO! No caso de trabalhos prolongados com um número de cursos baixo, a ferramenta elétrica pode aquecer em demasia e, eventualmente, desligar-se (consultar Proteção térmica).

Número de cursos recomendado por material

Material plástico, metal	Nível 1	0-1900 rpm
Material de construção, madeira	Nível 2	0-3000 rpm

Proteção de sobrecarga

Em caso de sobrecarga extrema da ferramenta elétrica, a alimentação elétrica é diminuída. Se o motor for bloqueado durante algum tempo, a alimentação elétrica é cortada por completo. Após diminuição da corrente ou desativação, a ferramenta elétrica fica novamente operacional.

Proteção térmica

Para evitar um sobreaquecimento do motor, limita-se o consumo de potência em caso de temperatura demasiado elevada do motor (p. ex., caso se pressione com demasiada força durante o trabalho). Se a temperatura continuar a aumentar, a ferramenta elétrica desliga-se. Só

pode ser ligada de novo depois de o motor ter arrefecido.

9.2 Ajustar o tipo de curso pendular

Para poder trabalhar diferentes materiais com avanço ideal, a ferramenta elétrica possui um curso pendular ajustável. Com o interruptor de curso pendular [1-2] é possível selecionar a posição pretendida:

Posição 0 – curso pendular desligado

Movimentos horizontais da serra

- para o processamento de materiais finos ou duros, p. ex., chapa, aço.
- para se obterem arestas de corte limpas.

Posição MAX – curso pendular ligado

Movimentos horizontais e verticais da serra (movimentos pendulares)

- para o processamento de materiais com resistência média, p. ex. metais não ferrosos, madeira dura, material plástico.
- para o processamento de materiais macios, p. ex. materiais leves, material de isolamento, madeira macia, madeira natural.

9.3 Substituir a ferramenta



CUIDADO

Perigo de ferimentos na ferramenta de trabalho quente e afiada

- ▶ Não utilizar quaisquer ferramentas de trabalho embotadas e danificadas.
- ▶ Usar luvas de proteção ao manusear a ferramenta de trabalho.

Selecionar a lâmina de serra

Utilize apenas lâminas de serra adequadas à respetiva aplicação. A lâmina de serra não deve ser mais comprida do que o necessário para o corte previsto.

Poderá encontrar uma visão geral das lâminas de serra recomendadas no seu catálogo Festool ou na Internet em www.festool.pt.

Serrar apenas materiais para os quais a respetiva lâmina de serra está prevista.

Extraír a lâmina de serra [3A]

- ▶ ① Desbloquear a fixação de ferramentas [3-2].
- ▶ ② Extração automática da lâmina de serra [3-1].

A fixação de ferramentas permanece desbloqueada.

- ❗ Se a lâmina de serra não for extraída, retirá-la para a frente, para fora da fixação de ferramentas.

Aplicar a lâmina de serra [3B]

- Remover todas as limalhas ou impurezas que adiram à lâmina de serra [3-3] e à fixação de ferramentas [3-4]. Caso contrário, a lâmina não pode ser suficientemente apertada.

- ❶ Aplicar a lâmina de serra.

A fixação de ferramentas bloqueia automaticamente.

CUIDADO! Após cada substituição da lâmina de serra, verificar a boa fixação da lâmina de serra. Uma lâmina de serra solta pode cair e causar ferimentos.

- ❗ Se o bloqueio/desbloqueio automático da fixação de ferramentas não fechar corretamente, limpe a fixação de ferramentas (consultar o capítulo 12) e feche-a depois de inserir manualmente a lâmina de serra, rodando no sentido dos ponteiros do relógio.

9.4 Ajustar a bancada de serra [4]

Ao serrar, a bancada de serra [4-1] deve estar sempre encostada ao material, para evitar vibrações excessivas.

Através do ajuste da bancada de serra, pode, p. ex., limitar-se a profundidade de corte da lâmina de serra.

- ❶ Premir o bloqueio/desbloqueio da bancada de serra [4-2] e mantê-lo premido.
- ❷ Deslocar a bancada de serra ou retirá-la para limpeza.

CUIDADO! Não trabalhar sem bancada de serra.

- ❸ Soltar o bloqueio/desbloqueio da bancada de serra.

9.5 Aspiração



ADVERTÊNCIA

Pós prejudiciais à saúde

Lesão das vias respiratórias

- Durante trabalhos com produção de pó, utilizar equipamento de aspiração de pó.
- Observar as disposições nacionais.
- Usar proteção respiratória adequada!

Montar o adaptador para aspiração [5]

- ❶ Aplicar o adaptador para aspiração [5-1] pela frente na bancada de serra [5-2].

- ❷ Inclinarm a parte de cima do adaptador para aspiração no sentido da bancada de serra, até o adaptador para aspiração engatar.
- Conectar o tubo flexível de aspiração .

9.6 Desmontar/montar o gancho para andaimes [6]

A ferramenta elétrica está equipada de fábrica com um gancho para andaimes pré-montado [6-1], que serve para pendurar a ferramenta elétrica.

ADVERTÊNCIA! Perigo de ferimentos. A queda de uma ferramenta elétrica pode causar-lhe ferimentos a Si e a terceiros. Antes de iniciar o trabalho, verifique se o gancho para andaimes está seguro.

Desmontar o gancho para andaimes

- Soltar os parafusos [6-2].
- Remover e guardar o gancho para andaimes [6-1].
- Voltar a aplicar e apertar os parafusos para guardar.

Montar o gancho para andaimes

- Apertar o gancho para andaimes [6-1] com os parafusos [6-2] na ferramenta elétrica.

10 Trabalhar com a ferramenta elétrica

Antes de começar

- Fixe a peça a trabalhar sempre, de modo a que não se possa mover, ao ser trabalhada.
- **Para uma condução segura da ferramenta elétrica, agarre-a com ambas as mãos na área da pega [1-6] + [1-11] e garanta uma posição estável.**
- **Não tape as aberturas do ar de refrigeração com as mãos.** Caso contrário, existe o risco de a ferramenta elétrica sobreaquecer.
- **Tenha atenção para que, ao serrar, a bancada de serra encoste sempre totalmente na peça a trabalhar.** A lâmina de serra pode ficar presa e provocar a perda de controlo sobre a ferramenta elétrica.

Após o trabalho

- Aguardar pela paragem e o arrefecimento da lâmina de serra.
- Ativar o bloqueio à ativação [1-4] para impedir um arranque involuntário.
- Limpar a ferramenta elétrica (consultar o capítulo 12) e guardar no Systainer, num local seco.

10.1 Trabalho com metais



Por razões de segurança, é necessário respeitar as seguintes medidas ao trabalhar com metal:

- Ligar a ferramenta a um aspirador adequado.
- Limpar regularmente a ferramenta por sopro, de forma a remover acumulações de pó existentes na caixa do motor.



Usar óculos de proteção!

- Ao serrar metal, utilizar um lubrificante ao longo da linha de corte. Desta forma, evita-se um aquecimento excessivo do material.

10.2 Trabalhar a madeira

- ▶ Aplicar a ferramenta elétrica em esquadria em relação à peça a trabalhar.
- ▶ Passar a ferramenta elétrica com pressão uniforme através da madeira, pressionando a bancada de serra contra a peça a trabalhar.

10.3 Cortar de forma nivelada com a superfície

Graças à elasticidade das lâminas de serra bi-metal, é possível, p. ex., cortar tubos de forma nivelada com a parede.

- ▶ Utilizar uma lâmina de serra suficientemente longa, que exceda o diâmetro do tubo. Aplicar a lâmina de serra junto à parede, de modo a que o ponto da dobra fique fora da peça a serrar.

- ▶ Aplicar a lâmina de serra junto à parede, de modo a que o ponto da dobra fique fora da peça a serrar.

10.4 Cortes de incisão [7]

A ferramenta elétrica é adequada para cortes de incisão em materiais macios, como madeira, placas de gesso, entre outros.

CUIDADO! Não realizar cortes de incisão em metal.

Ao imergir a serra, aplicar as medidas de segurança correspondentes na parte traseira da peça a trabalhar.

CUIDADO! Utilizar apenas lâminas de serra curtas (≤ 150 mm). Com lâminas de serra mais compridas, a bancada de serra não pode ser aplicada e a ferramenta elétrica não tem o suporte necessário.

- ▶ Aplicar a ferramenta elétrica na peça a trabalhar com a aresta inferior da bancada de serra de modo a que a lâmina de serra **não** toque na peça a trabalhar.
- ▶ Ligar (consultar o capítulo 8.1).
- ▶ Pressionar firmemente a bancada de serra contra a peça a trabalhar e inclinar a ferramenta elétrica para a frente. Imergir lentamente a lâmina de serra na peça a trabalhar.
- ▶ Quando a bancada de serra estiver totalmente encostada à peça a trabalhar, continuar a serrar ao longo da linha de corte pretendida.

11 Sinais de advertência

Os sinais de advertência ocorrem nos seguintes estados de funcionamento e a ferramenta elétrica desliga-se:

Sinal acústico	Causa	Medida
	A bateria está descarregada.	Carregar a bateria.
	A ferramenta elétrica está sobreaquecida.	Depois de arrefecer, colocar novamente a ferramenta elétrica em funcionamento.
	A bateria está sobreaquecida.	Depois de a bateria arrefecer, colocar a ferramenta elétrica novamente em funcionamento ou substituir a bateria.
	A ferramenta elétrica está sobrecarregada.	Submeter a ferramenta elétrica a menor esforço.
	A ferramenta elétrica está com defeito.	Para a eliminação das falhas, contactar o fabricante.

12 Manutenção e conservação



ADVERTÊNCIA

Perigo de ferimentos, choque elétrico

- ▶ Antes de qualquer trabalho de manutenção e de conservação, é necessário remover sempre a bateria da ferramenta elétrica.
- ▶ Todos os trabalhos de manutenção e reparação que exijam uma abertura da carcaça do motor apenas podem ser efetuados por uma oficina de Serviço Após-Venda autorizada.



Serviço Após-Venda e Reparação somente pelo fabricante ou oficinas de serviço certificadas. Endereço mais próximo em: www.festool.pt/serviço



Utilizar apenas peças sobresselentes originais da Festool! Referência em: www.festool.pt/serviço

- **Depois de trabalhar em metal: limpe o interior da ferramenta elétrica por sopra através da ranhura de ventilação com ar comprimido seco e sem óleo.** Caso contrário, pode depositar-se pó condutor no interior da ferramenta elétrica. Tal pode causar um curto-circuito.
- Para assegurar a circulação do ar, as aberturas do ar de refrigeração na carcaça do motor devem ser mantidas sempre desobstruídas e limpas.
- Mantenha a fixação de ferramentas sempre limpa e sem aparas e impurezas. Retire a lâmina de serra da ferramenta elétrica (consultar o capítulo 9.3) e limpe a fixação de ferramentas (p. ex. com um pincel ou ar comprimido).
Mantenha a fixação de ferramentas funcional com a utilização de lubrificantes adequados (p. ex. óleo para ferramentas).
- Manter sempre limpos os contactos de ligação na ferramenta elétrica e na bateria.

13 Acessórios

Utilize apenas ferramentas de trabalho e acessórios originais Festool. A utilização de ferramentas de trabalho de qualidade inferior e acessórios de outras marcas pode aumentar o perigo de ferimentos e provocar desequilíbrios consideráveis que pioram a qualidade dos re-

sultados de trabalho e aumentam o desgaste da ferramenta elétrica.

Os números de encomenda para acessórios e ferramentas encontram-se no seu catálogo Festool ou na Internet em www.festool.pt.

14 Meio ambiente



Não deite a ferramenta no lixo doméstico! Encaminhar as ferramentas, acessórios e embalagens para reaproveitamento ecológico. Respeitar as normas nacionais em vigor.

Antes da eliminação, desde que existentes, as baterias e acumuladores usados que não estejam envoltos na ferramenta usada, bem como, lâmpadas, que possam ser retiradas do aparelho usado sem serem destruídas, devem ser retirados do aparelho usado. As baterias e acumuladores usados podem assim ser enviados para uma reciclagem conforme as regras.

De acordo com a Diretiva Europeia sobre resíduos de equipamentos elétricos e eletrónicos e a sua transposição para a legislação nacional, as ferramentas elétricas usadas devem ser recolhidas separadamente e sujeitas a uma reciclagem que proteja o meio ambiente.

Informações sobre os pontos de recolha para uma eliminação correta podem ser encontradas em www.festool.pt/recycling.

Informações sobre REACH: www.festool.pt/reach

15 Indicações gerais

15.1 Informações sobre a proteção de dados

A ferramenta elétrica possui um chip para a memorização automática de dados da ferramenta e de funcionamento. Os dados guardados não contêm qualquer associação direta a pessoas.

Os dados podem ser lidos sem que haja contacto, através de ferramentas especiais, e são utilizados pela Festool, apenas para o diagnóstico de erros, a resolução de situações de reparação e garantia, bem como para a melhoria da qualidade ou o aperfeiçoamento da ferramenta elétrica. Sem consentimento expresso do cliente, não há nenhuma utilização adicional dos dados.

Оглавление

1	Символы.....	86
2	Указания по технике безопасности.....	86
3	Применение по назначению.....	88
4	Технические данные.....	88
5	Составные части инструмента.....	88
6	Аккумулятор.....	88
7	Транспортировка и хранение.....	89
8	Подготовка к работе.....	89
9	Настройки.....	89
10	Работа с электроинструментом.....	91
11	Предупреждающие сигналы.....	92
12	Обслуживание и уход.....	92
13	Оснастка.....	92
14	Окружающая среда.....	92
15	Общие указания.....	93

1 Символы



Предупреждение об общей опасности



Предупреждение об ударе током



Прочтите руководство по эксплуатации и указания по технике безопасности!



Работайте в респираторе!



Используйте защитные наушники!



Работайте в защитных очках!



Работайте в защитных перчатках!



Отсоедините аккумулятор.



Установите аккумулятор.



Маркировка CE: Подтверждает соответствие электроинструмента основным требованиям директив ЕС.



В инструменте установлен чип для сохранения данных. См. раздел 15.1



Не выбрасывайте вместе с бытовыми отходами.



Инструкция, рекомендация

▶ Инструкция по использованию

2 Указания по технике безопасности

2.1 Общие указания по технике безопасности для электроинструментов



ОСТОРОЖНО! Прочтите все указания по технике безопасности и инструкции.

Неточное соблюдение указаний может стать причиной удара электрическим током, пожара и/или серьезных травм.

Сохраняйте все указания по технике безопасности и инструкции для следующего пользователя.

Используемый в указаниях по технике безопасности термин «электроинструмент» относится к сетевым электроинструментам (с сетевым кабелем) и аккумуляторным электроинструментам (без сетевого кабеля).

Соблюдайте указания в руководстве по эксплуатации зарядного устройства и аккумулятора.

2.2 Указания по технике безопасности при работе сабельными пилами

- **При выполнении работ вблизи скрытой электропроводки держите инструмент только за изолированные поверхности рукоятки.** При контакте с токопроводящим проводом металлические детали инструмента могут оказаться под напряжением и привести к поражению электрическим током.
- **Фиксируйте заготовку струбцинами или другими подходящими средствами на устойчивой опоре.** Недостаточно удерживать заготовку просто рукой, в этом случае она остаётся неустойчивой, и Вы можете потерять контроль над ней.

2.3 Другие указания по технике безопасности

- **Перед тем как положить инструмент, дождитесь, пока вал двигателя полностью остановится.** В противном случае возможно зацепление вращающихся деталей, что приведёт к потере контроля над инструментом.
- Запрещается использовать деформированные или потрескавшиеся пильные полотна, а также полотна с тупыми или поврежденными зубьями.

- **Используйте подходящие детекторы для обнаружения скрытой электропроводки, газо- и водопроводов, или привлечите к работе специалистов местной энергоснабжающей организации.** При контакте с токопроводящим проводом металлические части инструмента могут оказаться под напряжением и стать причиной поражения электрическим током или к возгорания. Повреждение газопровода может стать причиной взрыва. Случайное попадание шурупа в водопроводную трубу станет причиной материального ущерба.
- **Рукоятка всегда должна быть сухой, без следов масла и смазки. Никогда не пилите не известные Вам материалы и следите за тем, чтобы над и под линией реза не было препятствий.** Когда пильное полотно натывается на посторонний предмет, электроинструмент может отскочить в сторону мастера.
- **Держите руки в стороне от зоны пиления. Не поддерживайте заготовку снизу.** При контакте с пильным полотном существует повышенная опасность травмирования.
- **Соблюдайте чистоту на рабочем месте.** Особую опасность представляет контакт разных материалов. Пыль лёгких металлов может загореться или взорваться.
- **Улучшайте кровообращение в пальцах, расслабив кисти рук и сжимая-разжимая пальцы в перерывах между работой.** Долгое воздействие вибрации во время работы может привести к повреждению кровеносных сосудов и нервных окончаний в пальцах, кистях рук и суставах.
- **При обработке некоторых материалов возможно образование вредной/ядовитой пыли (например, от содержащего свинец лакокрасочного покрытия и некоторых видов древесины).** Контакт с такой пылью или её вдыхание представляет опасность как для работающего с электроинструментом, так и для людей, находящихся поблизости. Соблюдайте действующие в Вашей стране правила техники безопасности. Подсоедините электроинструмент к подходящему устройству пылеудаления.
- **Не используйте блоки питания или аккумуляторы сторонних производителей для запитывания аккумуляторного инструмента. Не используйте зарядные ус-**

тройства сторонних производителей для зарядки аккумуляторов. Использование не рекомендованной изготовителем оснастки может привести к удару электрическим током и/или тяжёлым травмам.



Используйте подходящие средства индивидуальной защиты: защитные наушники, защитные очки, респиратор при выполнении пыльных работ и защитные перчатки для смены рабочего инструмента.

2.4 Уровни шума

Значения, определённые по EN 62841, как правило составляют:

Уровень звукового давления $L_{PA} = 87$ дБ(А)

Уровень мощности звуковых колебаний $L_{WA} = 98$ дБ(А)

Погрешность $K = 5$ дБ



ВНИМАНИЕ

Шум, возникающий при работе

Повреждение органов слуха

► Работайте в защитных наушниках.

Значение вибрации a_h по трём осям (векторная сумма) и коэффициент погрешности K , определённые по EN 62841:

Пиление ДСП / деревянных балок $a_h = 11$ м/с²

$K = 3$ м/с²

Указанные значения уровня шума/вибрации

- служат для сравнения инструментов;
- можно также использовать для предварительной оценки шумовой и вибрационной нагрузки во время работы;
- отражают основные области применения электроинструмента.

**ВНИМАНИЕ**

Фактические уровни шума и вибрации могут отклоняться от приведённых здесь значений. Это зависит от условий использования инструмента и от обрабатываемого материала.

- ▶ Необходимо оценить шумовое воздействие в реальных условиях эксплуатации с учётом всех этапов производственного цикла.
- ▶ Исходя из оценки шумового воздействия в реальных условиях эксплуатации, необходимо предпринимать соответствующие меры по охране труда работников.

3 Применение по назначению

Аккумуляторная сабельная пила предназначена для пиления древесины, пластмассы, металла и строительных материалов. Ею можно выполнять прямые и криволинейные пропилы. При использовании соответствующих биметаллических пильных полотен возможно отрезание заподлицо.

Запрещается обрабатывать асбестосодержащие материалы.

- для использования с аккумуляторами Festool серии VP одного класса по напряжению.



Ответственность за использование не по назначению несёт пользователь.

Инструмент сконструирован для профессионального применения.

4 Технические данные

Аккумуляторная сабельная пила	RSC 18
Рабочее напряжение	18 В \equiv
Частота движения пильного полотна	0—3000 ходов/мин
Длина рабочего хода	32 мм
Маятниковый ход макс.	3 мм
Толщина заготовки макс.	Древесина 230 мм
	Металл 20 мм
Глубина реза при резке труб макс.	Ø 175 мм
Масса без аккумулятора	4,3 кг

Дата производства - см. этикетку инструмент

5 Составные части инструмента

- [1-1] Зажимное приспособление
- [1-2] Переключатель маятникового хода
- [1-3] Ползунковый переключатель регулировки скорости
- [1-4] Блокиратор включения
- [1-5] Акселератор
- [1-6] Задняя поверхность для хвата
- [1-7] Аккумулятор
- [1-8] Кнопки отсоединения аккумулятора
- [1-9] Кнопка индикатора ёмкости на аккумуляторе
- [1-10] Индикатор ёмкости
- [1-11] Передняя поверхность для хвата
- [1-12] Блокировка/разблокировка опорной плиты
- [1-13] Светодиодная подсветка
- [1-14] Опорная плита
- [1-15] Адаптер пылеудаления
- [1-16] Крючок для подвешивания инструмента

Некоторые изображённые или описываемые элементы оснастки не входят в комплект поставки.

Иллюстрации находятся в начале руководства по эксплуатации.

6 Аккумулятор

Перед установкой аккумулятора проверьте, не загрязнены ли клеммы. Загрязнённые клеммы не обеспечивают хороший контакт и могут получить повреждения.

Неисправный контакт может привести к перегреву и повреждению инструмента.

- [2A] Отсоедините аккумулятор.

- [2B]  Вставьте аккумулятор — до фиксации.

- ⓘ Подробная информация о зарядном устройстве и аккумуляторе с индикатором ёмкости содержится в соответствующих руководствах по эксплуатации.

7 Транспортировка и хранение



ВНИМАНИЕ

Опасность возгорания при коротком замыкании

Опасность травмирования

- ▶ Перевозите и храните электроинструмент с вынутым пильным полотном и отсоединённым аккумулятором.
- ▶ Снимите аккумулятор [1-7] (см. раздел 6).
- ▶ Выньте пильное полотно (см. раздел 9.3).
- ▶ Сложите крючок [1-16].
- ▶ Перевозите и храните электроинструмент в кейсе.

8 Подготовка к работе

8.1 Включение/выключение

ВНИМАНИЕ! Нажимайте акселератор [1-5] только после того, как приведёте электроинструмент в рабочее положение.

- ▶ Деактивируйте блокиратор включения [1-4].
- ▶ Нажатие акселератора = включение
Отпускание акселератора = выключение

ⓘ Светодиодная подсветка [1-13] горит при нажатом акселераторе.

ⓘ Силой нажатия на акселератор можно плавно регулировать частоту движения пильного полотна.

9 Настройки



ПРЕДУПРЕЖДЕНИЕ

Опасность травмирования

- ▶ Перед любыми работами на электроинструменте активируйте блокиратор включения [1-4] и вынимайте из него аккумулятор.

9.1 Электроника

Регулировка скорости хода

Частота движения пильного полотна плавно регулируется в заданном диапазоне с помощью акселератора [1-5] (см. раздел 4). При необходимости можно задать максимальную частоту рабочих ходов с помощью ползункового переключателя [1-3]. Благодаря этому можно настроить скорость распиловки под конкретный тип работ.

Скорость хода зависит от обрабатываемого материала и определяется опытным путём. Низкая частота движения пильного полотна рекомендуется при подводе полотна к заготовке, а также при пилении пластмассы и алюминия

ВНИМАНИЕ! При продолжительной работе с низкой скоростью хода электроинструмент может сильно нагреться и, как следствие, отключиться (см. раздел «Защита от перегрева»).

Рекомендуемая скорость хода пилы для разных материалов

Пластмасса, металл	Скорость хода 1	0—1900 ходов/мин
Строительный материал, древесина	Скорость хода 2	0—3000 ходов/мин

Защита от перегрузки

При экстремальной перегрузке электроинструмента уменьшается подача тока. В случае блокировки двигателя в течение некоторого времени, подача тока полностью прекращается. После разгрузки или выключения электроинструмент снова готов к работе.

Защита от перегрева

Для предотвращения перегрева при повышенной температуре двигателя ограничивается потребляемая мощность (например, при чрезмерном нажатии во время работы). При дальнейшем повышении температуры электроинструмент выключается. Повторное включение возможно только после охлаждения электродвигателя.

9.2 Настройка вида маятникового хода

Для обработки различных материалов с оптимальной подачей у электроинструмента предусмотрена регулировка маятникового хода. Нужно положение выбирается с помощью переключателя маятникового хода [1-2]:

Положение 0 — маятниковый ход отключён

Движения пильного полотна в горизонтальной плоскости

- для обработки тонких или твёрдых строительных материалов, например листовой металл, сталь.
- для получения чистых срезов.

Положение МАХ — маятниковый ход под-ключён

Движения пильного полотна в горизонтальной и вертикальной плоскостях (маятниковое движение)

- для обработки материалов средней твёрдости, например цветных металлов, твёрдой древесины, пластмасс.
- для обработки мягких материалов, например лёгких строительных материалов, изоляции, мягкой древесины, обрезки деревьев и кустарников.

9.3 Смена рабочего инструмента



ВНИМАНИЕ

Опасность травмирования сильно нагретым и острым рабочим инструментом

- ▶ Не используйте затупившиеся и неисправные рабочие инструменты.
- ▶ При работе с инструментом пользуйтесь защитными перчатками.

Выбор пильного полотна

Используйте только пильные полотна, пригодные для конкретного типа работ. Длина пильного полотна должна быть не больше необходимой для выполнения пропила.

Обзор рекомендуемых пильных полотен см. в каталоге Festool или на веб-сайте www.festool.ru.

Пилите только те материалы, для которых предназначен тот или иной пильный диск.

Выталкивание пильного полотна [3А]

- ▶ ❶ Разблокируйте зажимной патрон [3-2].
- ▶ ❷ Автоматическое выталкивание пильного полотна [3-1].

Зажимной патрон остаётся разблокированным.

- ❗ Если пильное полотно не выталкивается, выньте его из патрона движением вперёд.

Установка пильного полотна [3В]

- ▶ Удалите все опилки и посторонние частицы, прилипшие к пильному полотну [3-3] и зажимному патрону [3-4], иначе невозможно будет затянуть пильное полотно с достаточным усилием.
- ▶ ❶ Вставьте пильное полотно.

Зажимной патрон блокируется автоматически.

ВНИМАНИЕ! После каждой замены пильного полотна проверяйте надёжность его посадки. Плохо зажатое пильное полотно может выпасть из патрона и нанести травму.

- ❗ Если автоматический блокиратор недостаточно зажимает пильное полотно, очистите патрон (см. раздел 12) и зажмите его вручную после установки пильного полотна поворотом по часовой стрелке.

9.4 Регулировка опорной плиты [4]

При пилении опорная плита [4-1] должна всегда прилегать к заготовке для предотвращения вибраций.

Регулировкой опорной плиты можно, например, ограничить глубину реза пильного полотна.

- ▶ ❶ Нажмите и удерживайте кнопку блокировки/разблокировки [4-2] опорной плиты.
- ▶ ❷ Передвиньте опорную плиту в нужное положение или выньте для очистки.
- ▶ ❸ Отпустите кнопку блокировки/разблокировки опорной плиты.

ВНИМАНИЕ! Не работайте без опорной плиты.

9.5 Пылеудаление



ПРЕДУПРЕЖДЕНИЕ

Опасная для здоровья пыль

Травмирование дыхательных путей

- ▶ При работах с образованием пыли подключайте пылеудаление.
- ▶ Соблюдайте национальные предписания.
- ▶ Работайте в подходящем респираторе!

Монтаж адаптера пылеудаления [5]

- ▶ ❶ Приставьте адаптер пылеудаления [5-1] спереди к опорной плите [5-2].
- ▶ ❷ Наклоните верхнюю часть адаптера в направлении опорной плиты до его фиксации.
- ▶ Подсоедините всасывающий шланг.

9.6 Демонтаж/монтаж крючка для подвешивания инструмента [6]

Электроинструмент оснащён с завода специальным крючком [6-1] для подвешивания.

ОСТОРОЖНО! Опасность травмирования. При падении электроинструмент может травмировать Вас или находящихся рядом людей. Перед началом работы проверяйте надёжность крепления крючка.

Демонтаж крючка для подвешивания инструмента

- ▶ Выверните винты [6-2].
- ▶ Снимите крючок [6-1] и уберите на хранение.
- ▶ Снова вставьте и затяните винты, чтобы они не потерялись.

Монтаж крючка для подвешивания инструмента

- ▶ Закрепите крючок [6-1] винтами [6-2] на электроинструменте.

10 Работа с электроинструментом

Перед началом работы

- Всегда закрепляйте заготовку так, чтобы она не сдвигалась при обработке.
- **Для надёжного ведения инструмента держите его за предназначенные для хвата поверхности [1-6] + [1-11] и сохраняйте устойчивое положение.**
- **Не перекрывайте руками отверстия для охлаждения.** В противном случае существует опасность перегрева электроинструмента.
- **Следите за тем, чтобы во время пиления опорная плита всегда полностью прилегла к заготовке.** В противном случае возможно заклинивание пильного полотна, что приведёт к потере контроля над инструментом.

По окончании работы

- Дождитесь полной остановки и остывания пильного полотна.
- Активируйте блокиратор включения [1-4], чтобы предотвратить случайное включение инструмента.
- Очистите электроинструмент (см. раздел 12) и положите в кейс на хранение в сухом помещении.

10.1 Обработка металла



При обработке металла по соображениям безопасности необходимо соблюдать следующие правила:

- Подключайте машинку к подходящему пылеудаляющему аппарату.
- Регулярно очищайте инструмент от отложений пыли в корпусе двигателя посредством его продувки.



Работайте в защитных очках!

- При пилении металла используйте смазочное средство вдоль линии реза, чтобы предотвратить сильное нагревание материала.

10.2 Деревообработка

- ▶ Подведите электроинструмент под прямым углом к заготовке.
- ▶ Ведите электроинструмент через заготовку с равномерным нажимом, прижимая опорную плиту к заготовке.

10.3 Отрезание заподлицо

Благодаря эластичности биметаллических пильных полотен можно, например, отрезать трубы заподлицо со стеной.

- ▶ Используйте пильные полотна достаточной длины, которая превышает диаметр разрезаемой трубы. Приложите пильное полотно вплотную к стене так, чтобы место изгиба находилось вне отпиливаемой трубы.
- ▶ Приложите пильное полотно вплотную к стене так, чтобы место излома находилось вне отпиливаемой трубы.

10.4 Врезные пропилы [7]

Электроинструмент предназначен для выполнения врезных пропилов в таких мягких материалах, как древесина, гипсокартон и другие.

ВНИМАНИЕ! Не выполняйте врезные пропилы в металле.

При врезании принимайте соответствующие меры предосторожности на задней стороне заготовки.

ВНИМАНИЕ! Используйте только короткие пильные полотна (≤ 150 мм). С длинными полотнами невозможно прижать опорную плиту к заготовке, и электроинструмент не будет иметь необходимую устойчивость.

- ▶ Установите электроинструмент на заготовку нижней кромкой опорной плиты так, чтобы пильное полотно **не** касалось заготовки.
- ▶ Включите электроинструмент (см. раздел 8.1).
- ▶ Прижмите опорную плиту к заготовке и наклоните электроинструмент вперёд. Медленно погрузите пильное полотно в заготовку.
- ▶ Как только опорная плита будет полностью прилежать к заготовке, продолжите пилить по линии реза.

11 Предупреждающие сигналы

В следующих случаях подаются звуковые предупреждающие сигналы и электроинструмент выключается:

Звуковой сигнал	Причина	Мера
	Аккумулятор разряжен.	Зарядите аккумулятор.
	Двигатель электроинструмента перегрелся.	Продолжите работу после остывания электроинструмента.
	Аккумулятор перегрелся.	Продолжите работу после остывания аккумулятора или замените аккумулятор.
	Электроинструмент работает с перегрузкой.	Уменьшите нагрузку на электроинструмент.
	Электроинструмент повреждён.	Для устранения неисправности обратитесь к изготовителю инструмента.

12 Обслуживание и уход

ПРЕДУПРЕЖДЕНИЕ

Опасность травмирования, удар током

- ▶ Перед проведением любых работ по обслуживанию вынимайте аккумулятор из инструмента.
- ▶ Все работы по ремонту и техническому обслуживанию, которые требуют открывания корпуса двигателя, должны выполняться только специалистами авторизованной мастерской Сервисной службы.



Сервисное обслуживание и ремонт должны выполняться только специалистами фирмы-изготовителя или в сервисной мастерской. Адрес ближайшей мастерской см. на: www.festool.ru/сервис

см. на: www.festool.ru/сервис

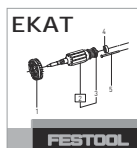

Используйте только оригинальные запасные части Festool! № для заказа на: www.festool.ru/сервис

- **После обработки металла: продувайте внутреннее пространство электроинструмента через вентиляционные отверстия сухим сжатым воздухом без содержания масла.** В противном случае внутри электроинструмента может осесть токопроводящая пыль. Это может привести к короткому замыканию.
- Для обеспечения циркуляции воздуха отверстия для охлаждения в корпусе двигателя всегда должны быть открытыми и чистыми.

- Очищайте зажимной патрон от опилок и посторонних предметов. Для этого выньте пильное полотно из инструмента (см. раздел 9.3) и очистите патрон (например, кисточкой или сжатым воздухом). Поддерживайте работоспособность зажимного патрона, смазывая его подходящим маслом (например, индустриальным).
- Не допускайте загрязнения подсоединительных контактов на электроинструменте и аккумуляторе.

13 Оснастка

Используйте только оригинальные рабочие инструменты и оснастку Festool. Использование рабочих инструментов и оснастки более низкого качества может привести к травмированию и значительному дисбалансу, который отрицательно сказывается на качестве работы и сокращает срок службы электроинструмента.

Номера принадлежностей и инструментов для заказа находятся в каталоге Festool или на веб-сайте www.festool.ru.

14 Окружающая среда



Не выбрасывайте инструмент вместе с бытовыми отходами! Обеспечьте экологически безопасную утилизацию инструментов, оснастки и упаковки. Соблюдайте действующие национальные предписания. Перед утилизацией не встроенные неразъёмно в бывший в эксплуатации инструмент старые разряженные батареи и аккумуляторы, а также лампы (при наличии), которые можно извлечь из бывшего в эксплуатации инстру-

мента, не опасаясь их разрушения, следует отделить от бывшего в эксплуатации инструмента. После этого их можно сдавать на переработку в установленном порядке.

Согласно директиве ЕС об отходах электрического и электронного оборудования, а также гармонизированным национальным стандартам отслужившие свой срок электроинструменты должны утилизироваться отдельно и направляться на экологически безопасную переработку.

Информацию о пунктах приёма и надлежащей утилизации см. на www.festool.ru/recycling.

Информация по директиве REACH:

www.festool.ru/reach

15 Общие указания

15.1 Информация о защите данных

Электроинструмент оснащён электронным чипом для автоматического сохранения рабочих и эксплуатационных данных (RFID). Сохранённые данные не привязаны к какому-либо определённому лицу.

Данные можно считывать бесконтактным способом с помощью специальных устройств. Эти данные используются Festool только в целях диагностики ошибок, ремонта и исполнения гарантийных обязательств, а также для повышения качества или усовершенствования электроинструмента. Любое иное использование данных — без соответствующего (письменного) согласия клиента — не допускается.

Obsah

1	Symboly.....	94
2	Bezpečnostní pokyny.....	94
3	Použití v souladu s určením.....	95
4	Technické údaje.....	95
5	Prvky zařízení.....	96
6	Akumulátor.....	96
7	Přeprava a skladování.....	96
8	Uvedení do provozu.....	96
9	Nastavení.....	96
10	Práce s elektrickým nářadím.....	98
11	Výstražné signály.....	99
12	Údržba a ošetřování.....	99
13	Příslušenství.....	99
14	Životní prostředí.....	99
15	Všeobecné pokyny.....	99

1 Symboly

Varování před všeobecným nebezpečím



Varování před úrazem elektrickým proudem



Přečtěte si návod k použití, bezpečnostní pokyny!



Používejte respirátor!



Noste chrániče sluchu!



Noste ochranné brýle!



Noste ochranné rukavice!



Vyjměte akumulátor.



Nasazení akumulátoru.



Značka CE: Potvrzuje shodu elektrického nářadí se směrnicemi Evropského společenství.



Nářadí má čip pro uložení dat. Viz kapitulu [15.1](#)



Nevyhazujte do domovního odpadu.



Rada, upozornění



Instruktažní návod

2 Bezpečnostní pokyny**2.1 Všeobecné bezpečnostní pokyny pro elektrické nářadí**

VÝSTRAHA! Přečtěte si všechny bezpečnostní pokyny a instrukce. Nedodržování bezpečnostních pokynů a instrukcí může způsobit úraz elektrickým proudem, požár a/nebo těžká poranění.

Všechny bezpečnostní pokyny a instrukce uschovejte, abyste je mohli použít i v budoucnosti.

Pojem „elektrické nářadí“ používaný v bezpečnostních pokynech se vztahuje na síťové elektrické nářadí (se síťovým kabelem) nebo na akumulátorové nářadí (bez síťového kabelu).

Dodržujte návod k obsluze nabíječky a akumulátoru.

2.2 Bezpečnostní pokyny pro pohyb při řezání sem a tam

- **Když provádíte práce, při nichž může nástroj narazit na skrytá elektrická vedení, držte elektrické nářadí za izolované rukojeti.** Kontaktem s vedením pod napětím se mohou pod napětí dostat i kovové části nářadí, což může způsobit úraz elektrickým proudem.
- **Obrobek upevněte a zajistěte pomocí svěrek nebo jiným způsobem ke stabilnímu podkladu.** Když budete obrobek držet pouze rukou nebo proti tělu, bude nestabilní, což může vést ke ztrátě kontroly.

2.3 Další bezpečnostní pokyny

- **Než elektrické nářadí odložíte, počkejte, dokud se nezastaví.** Nástroj se může zaháknout a způsobit ztrátu kontroly nad elektrickým nářadím.
- Deformované nebo naprasklé pilové plátky a pilové plátky s tupým nebo poškozeným ostřím se nesmějí používat.
- **Používejte vhodné detekční přístroje k vyhledání skrytých napájecích vedení nebo k práci přizvěte zástupce místní rozvodné společnosti.** Kontakt nástroje s vedením, jež vede elektrické napětí, může vést k vzniku požáru a úrazu elektrickým proudem. Poškození plynového vedení může vést k výbuchu. Narušení vodovodní trubky způsobí věcné škody.
- **Rukojeť udržujte suchou, čistou a beze stop oleje a tuku. Nikdy neřezejte do neznámých materiálů a zajistěte, aby v linii řezu nad obrobkem a pod ním nebyly žá-**

dné překážky. Když pilový list narazí na nějaký předmět, může dojít ke zpětnému rázu elektrického nářadí.

- **Nedávejte ruce do oblasti řezání. Nesahejte pod obrobek.** Při kontaktu s pilovým listem hrozí nebezpečí poranění.
- **Zajistěte, aby bylo pracoviště čisté.** Směsi materiálů jsou obzvláště nebezpečné. Prach z lehkých kovů se může vznítit nebo vybuchnout.
- **Zlepšete si prokrvení prstů tím, že si v přestávkách mezi prací uvolníte ruce a zacvičíte s prsty.** Vibrace při delší práci mohou způsobit poškození cév a nervového systému v prstech, rukou a zápěstích.
- **Při práci může vznikat škodlivý či jedovatý prach (např. nátěry s obsahem olova a některé druhy dřeva).** Kontakt s tímto prachem nebo jeho vdechování může pro obsluhu či osoby nacházející se v blízkosti představovat nebezpečí. Dodržujte bezpečnostní předpisy platné ve vaší zemi. Připojte elektrické nářadí k vhodnému odsávacímu zařízení.
- **K provozu akumulátorového elektrického nářadí nepoužívejte žádné síťové zdroje nebo cizí akumulátory. K nabíjení akumulátoru nepoužívejte žádné cizí nabíječky.** Používání příslušenství neschváleného výrobcem může vést k elektrickému úrazu a/ nebo těžkému poranění.



Používejte vhodné osobní ochranné pomůcky: chrániče sluchu, ochranné brýle, při prašných pracích respirátor, při výměně nástroje ochranné rukavice.

2.4 Hodnoty emisí

Hodnoty zjištěné podle EN 62841 představují typicky:

Hladina akustického tlaku	$L_{PA} = 87 \text{ dB(A)}$
Hladina akustického výkonu	$L_{WA} = 98 \text{ dB(A)}$
Nejistota	$K = 5 \text{ dB}$



UPOZORNĚNÍ

**Při práci vzniká hluk
Poškození sluchu**

- Používejte ochranu sluchu.

Hodnota vibrací a_h (součet vektorů ve třech směrech) a nejistota K zjištěné podle EN 62841:

Řezání dřevotřískových desek / $a_h = 11 \text{ m/s}^2$
dřevěných trámů

$K = 3 \text{ m/s}^2$

Uvedené emitované hodnoty (vibrace, hluchnost)

- slouží k porovnání nářadí,
- jsou vhodné také pro předběžné posouzení zatížení vibracemi a hlukem při použití nářadí,
- vztahují se k hlavním druhům použití elektrického nářadí.



UPOZORNĚNÍ

Hodnoty emisí se mohou od uvedených hodnot lišit. Závisí to na použití nářadí a druhu obrobku.

- Je nutné posoudit skutečné zatížení během celého provozního cyklu.
- V závislosti na skutečném zatížení je nutné stanovit vhodná bezpečnostní opatření na ochranu pracovníka.

3 Použití v souladu s určením

Akumulátorová pila ocaska je určena pro řezání dřeva, plastu, kovu a stavebních materiálů. Je vhodná pro přímé a křivkové řezy. Při použití odpovídajících vhodných bimetalových pilových listů jsou možné zarovnávací řezy.

Řezání jakýchkoli předmětů obsahujících azbest je zakázáno.

- pro použití s akumulátory Festool konstrukční řady BP stejné napěťové třídy.



Při použití v rozporu s určeným účelem přebírá odpovědnost uživatel.

4 Technické údaje

Akumulátorová pila ocaska	RSC 18
Napětí motoru	18 V ---
Počet zdvihů	0–3 000 min^{-1}
Délka zdvihu	32 mm
Max. kyvný zdvih	3 mm
Max. tloušťka materiálu	Dřevo 230 mm Kov 20 mm
Max. hloubka řezu v trubkách	$\varnothing 175 \text{ mm}$
Hmotnost bez akumulátoru	4,3 kg

5 Prvky zařízení

- [1-1] Upínání nástroje
- [1-2] Spínač kyvného zdvihu
- [1-3] Posuvný spínač regulace počtu zdvihů
- [1-4] Blokování zapnutí
- [1-5] Spínač pro přidávání rychlosti
- [1-6] Zadní plocha pro uchopení
- [1-7] Akumulátor
- [1-8] Tlačítka pro uvolnění akumulátoru
- [1-9] Tlačítka ukazatele kapacity na akumulátoru
- [1-10] Ukazatel kapacity
- [1-11] Přední plocha pro uchopení
- [1-12] Zajištění/odjištění stolu pily
- [1-13] LED osvětlení
- [1-14] Stůl pily
- [1-15] Nástavec odsávání
- [1-16] Hák na lešení

Zobrazené nebo popsané příslušenství zčásti není součástí dodávky.

Uvedené obrázky se nacházejí na začátku návodu k použití.

6 Akumulátor

Před nasazením akumulátoru zkontrolujte, zda je rozhraní akumulátoru čisté. Znečištěné rozhraní akumulátoru může zabránit správnému kontaktu a způsobit poškození kontaktů.

Nesprávný kontakt může způsobit přehřátí a poškození nářadí.

[2A] Vyjměte akumulátor.

[2B]  Nasadte akumulátor tak, aby zaskočil.

i Další informace k nabíječce a akumulátoru s ukazatelem kapacity najdete v návodech k obsluze nabíječky a akumulátoru.

7 Přeprava a skladování



UPOZORNĚNÍ

Nebezpečí požáru při zkratu

Nebezpečí poranění

- ▶ Přeprava a skladování elektrického nářadí s vysunutým pilovým listem a vyjmutým akumulátorem.
- ▶ Vyjměte akumulátor **[1-7]** (viz kapitolu 6).
- ▶ Vyjměte pilový list (viz kapitolu 9.3).
- ▶ Sklopte hák na lešení **[1-16]**.
- ▶ Elektrické nářadí přepravujte a skladujte v Systaineru.

8 Uvedení do provozu

8.1 Zapnutí/vypnutí

POZOR! Spínač pro přidávání rychlosti **[1-5]** stiskněte teprve po umístění elektrického nářadí do pracovní polohy.

- ▶ Deaktivujte blokování proti zapnutí **[1-4]**.
- ▶ Stisknutí spínače pro přidávání rychlosti = zapnutí
- Uvolnění spínače pro přidávání rychlosti = vypnutí

i LED osvětlení **[1-13]** svítí při stisknutém spínači pro přidávání rychlosti.

i Tlakem na spínač pro přidávání rychlosti lze plynule regulovat počet zdvihů.

9 Nastavení



VAROVÁNÍ

Nebezpečí poranění

- ▶ Před prací na elektrickém nářadí aktivujte blokování proti zapnutí **[1-4]** a vyjměte z něj akumulátor.

9.1 Elektronika

Regulace počtu zdvihů

Počet zdvihů lze plynule nastavit pomocí spínače pro přidávání rychlosti **[1-5]** v rozsahu počtu zdvihů (viz kapitolu 4). V případě potřeby lze počet zdvihů omezit směrem nahoru pomocí posuvného spínače **[1-3]**. Můžete tak rychlost řezání optimálně přizpůsobit příslušnému použití. Stupeň počtu zdvihů závisí na materiálu a lze ho zjistit pomocí praktických zkoušek.

Nižší počet zdvihů doporučujeme při nasazení pilového listu na obrobek a při řezání plastu a hliníku

POZOR! Při delší práci s malým počtem zdvihů se může elektrické nářadí silně zahřívát a případně se vypnout (viz tepelnou pojistku).

Doporučené stupně počtů zdvihu pro jednotlivé materiály

Plast, kov	Stupeň 1	0–1 900 min ⁻¹
Stavební materiál, dřevo	Stupeň 2	0–3 000 min ⁻¹

Ochrana proti přetížení

Při extrémním přetížení elektrického nářadí se omezí přívod proudu. Je-li motor na nějakou dobu zablokovaný, přívod proudu se zcela přerušuje. Po přerušení zatížení, resp. vypnutí je nářadí opět připravené k provozu.

Tepelná pojistka

Aby nedocházelo k přehřátí motoru, je při příliš vysoké teplotě motoru omezen příkon (např. při příliš velkém tlaku během práce). Pokud teplota nadále stoupá, elektrické nářadí se vypne. Znovu ho lze zapnout až po vychladnutí motoru.

9.2 Nastavení druhu kyvného zdvihu

Aby bylo možné řezat různé materiály s optimálním posuvem, je elektrické nářadí vybavené nastavitelným kyvným zdvihem. Pomocí spínače kyvného zdvihu [1-2] se zvolí požadovaná poloha:

Poloha 0 – kyvný zdvih vypnutý

Vodorovné pohyby pily

- pro obrábění tenkých nebo tvrdých obrobků, např. plechu, oceli,
- pro dosažení čistých rezných hran.

Poloha MAX – kyvný zdvih zapnutý

Vodorovné a svislé pohyby pily (kyvné pohyby)

- pro obrábění materiálů se střední pevností, např. barevných kovů, tvrdého dřeva, plastů,
- pro obrábění měkkých materiálů, např. lehkých konstrukčních materiálů, izolačního materiálu, měkkého dřeva, kmenů.

9.3 Výměna nástroje



UPOZORNĚNÍ

Nebezpečí poranění o horký a ostrý nástroj

- ▶ Nepoužívejte tupé a vadné nástroje.
- ▶ Při manipulaci s nástrojem noste ochranné rukavice.

Volba pilového listu

Používejte pouze pilové listy, které jsou vhodné pro příslušné použití. Pilový list by neměl být delší, než je nutné pro plánovaný řez.

Přehled doporučených pilových listů najdete v katalogu Festool nebo na internetu na www.festool.cz.

Řezejte pouze materiály, pro které je příslušný pilový kotouč určený.

Vyjmutí pilového listu [3A]

- ▶ ❶ Odjistěte upínání nástroje [3-2].
- ▶ ❷ Automatické vysunutí pilového listu [3-1].

Upínání nástroje zůstane odjištěné.

- ❶ Pokud pilový list nevyskočí, vytáhněte ho dopředu z upínání nástroje.

Nasazení pilového listu [3B]

- ▶ Odstraňte všechny třísky nebo cizí tělesa ulpívající na pilovém listu [3-3] a na upínání nástroje [3-4]. V opačném případě nelze čepel dostatečně utáhnout.
- ▶ ❶ Nasadte pilový list.

Upínání nástroje se zajistí automaticky.

POZOR! Po každé výměně pilového listu zkontrolujte, zda je pilový list bezpečně upevněný. Volný pilový list může vypadnout a způsobit poranění.

- ❶ Pokud automatické zajištění/odjištění upínání nástroje správně nezavírá, vyčistěte upínání nástroje (viz kapitolu 12) a zavřete ho po nasazení pilového listu ručně otočením proti směru hodinových ručiček.

9.4 Nastavení stolu pily [4]

Stůl pily [4-1] musí při řezání stále dosedat na materiál, aby se zabránilo nadměrným vibracím.

Nastavením stolu pily lze např. omezit hloubku řezu pilového listu.

- ▶ ❶ Stiskněte a držte stisknuté zajištění/odjištění stolu pily [4-2].
- ▶ ❷ Stůl pily přesuňte nebo vyjměte pro vyčištění.

POZOR! Nepracujte bez stolu pily.

- ▶ ❸ Uvolněte zajištění/odjištění stolu pily.

9.5 Odsávání



VAROVÁNÍ

Zdraví škodlivý prach

Poškození dýchacích cest

- ▶ Při prašné práci použijte odsávání prachu.
- ▶ Dodržujte národní předpisy.
- ▶ Používejte vhodný respirátor!

Montáž nástavce odsávání [5]

- ▶ ① Nástavec odsávání [5-1] nasadte zepředu na stůl pily [5-2].
- ▶ ② Nástavec odsávání otočte nahoru směrem ke stolu pily tak, aby nástavec zaskočil.
- ▶ Připojte sací hadici.

9.6 Demontáž/montáž háku na lešení [6]

Elektrické nářadí je z výroby opatřené předmontovaným hákem na lešení [6-1], který slouží k zavěšení elektrického nářadí.

VÝSTRAHA! Nebezpečí poranění. Padající elektrické nářadí může poranit vás a ostatní. Před zahájením práce zkontrolujte, zda je hák na lešení bezpečně upevněný.

Demontáž háku na lešení

- ▶ Povolte šrouby [6-2].
- ▶ Odstraňte hák na lešení [6-1] a uschovejte ho.
- ▶ Šrouby pro zachování znovu nasadte a utáhněte.

Montáž háku na lešení

- ▶ Hák na lešení [6-1] přišroubujte pomocí šroubů [6-2] na elektrické nářadí.

10 Práce s elektrickým nářadím

Před zahájením práce

- Obrobek upevněte vždy tak, aby se při práci nemohl pohybovat.
- **Elektrické nářadí držte kvůli bezpečnému vedení oběma rukama za plochu pro uchopení [1-6] + [1-11] a zajistěte si stabilní postoj.**
- **Nezakrývejte rukama chladicí otvory.** Jinak hrozí nebezpečí přehřátí elektrického nářadí.
- **Dbejte na to, aby stůl pily při řezání vždy zcela dosedal na obrobek.** Pilový list se může zaháknout a způsobit ztrátu kontroly nad elektrickým nářadím.

Po práci

- Počkejte, dokud se pilový list nezastaví a nevychladne.

- Aktivujte blokování proti zapnutí [1-4], abyste zabránili neúmyslnému spuštění.
- Elektrické nářadí vyčistěte (viz kapitolu 12) a uložte v Systaineru na suchém místě.

10.1 Obrábění kovu



Při obrábění kovu je z bezpečnostních důvodů nutné dodržovat následující opatření:

- K nářadí připojte vhodný vysavač.
- Profukováním pravidelně čistěte prach usazený v krytu motoru.



Noste ochranné brýle!

- Při řezání kovu používejte podél linie řezu mazivo. Zabráníte tak příliš silnému zahřívání materiálu.

10.2 Řezání dřeva

- ▶ Nasadte elektrické nářadí kolmo na obrobek.
- ▶ Elektrické nářadí vedte se stejným tlakem dřevem, přitom tlačte stůl pily proti obrobku.

10.3 Zarovnávací řezy

Díky pružnosti bimetalových pilových listů lze např. odřezávat trubky tak, aby byly zarovnané se stěnou.

- ▶ Používejte dostatečně dlouhý pilový list, který přesahuje průměr trubky. Pilový list přiložte ke stěně tak, aby místo zalomení bylo mimo řezaný obrobek.
- ▶ Pilový list přiložte ke stěně tak, aby místo zalomení bylo mimo řezaný obrobek.

10.4 Ponorné řezy [7]

Elektrické nářadí je vhodné pro ponorné řezy do měkkých materiálů, jako dřeva, sádkokartonu apod.

POZOR! Neprovádějte ponorné řezy do kovu.

Při zanoření proveďte odpovídající bezpečnostní opatření na zadní straně obrobku.

POZOR! Používejte pouze krátké pilové listy (≤ 150 mm).

S delšími pilovými listy nelze nasadit stůl pily a elektrické nářadí nemá potřebnou stabilitu.

- ▶ Elektrické nářadí nasadte na obrobek spodní hranou stolu pily tak, aby se pilový list **nedotýkal** obrobku.
- ▶ Zapněte (viz kapitolu 8.1).
- ▶ Stůl pily pevně přitlačte k obrobku a elektrické nářadí natočte dopředu. Pilový list pomalu zanořte do obrobku.

- Když stůl pily úplně dosedne na obrobek, řezejte dál podél požadované linie řezu.

11 Výstražné signály

Výstražné signály zní při následujících provozních stavech a elektrické nářadí se vypne:

Akustický signál	Příčina	Opatření
Jednou pípne. 	Akumulátor je vybitý.	Nabijte akumulátor.
	Elektrické nářadí je přehřáté.	Po vychladnutí uveďte elektrické nářadí opět do provozu.
	Akumulátor je přehřátý.	Elektrické nářadí znovu zapněte po vychladnutí akumulátoru nebo akumulátor vyměňte.
	Elektrické nářadí je přetížené.	Snižte zatížení elektrického nářadí.
	Elektrické nářadí je vadné.	Pro odstranění poruchy kontaktujte výrobce.

12 Údržba a ošetřování



VAROVÁNÍ

Nebezpečí poranění elektrickým proudem

- Před prováděním údržby a ošetřování vždy vyjměte z elektrického nářadí akumulátor.
- Všechny práce údržby a opravy, které vyžadují otevření krytu motoru, smí provádět pouze autorizovaný zákaznický servis.



Servis a opravy smí provádět pouze výrobce nebo servisní dílny. Nejbližší adresu najdete na: www.festool.cz/sluzby



Používejte jen originální náhradní díly Festool! Obj. č. na: www.festool.cz/sluzby

- **Po zpracování kovu: Vyfoukejte vnitřek elektrického nářadí skrz větrací otvory suchým stlačeným vzduchem neobsahujícím olej.** Jinak se může uvnitř elektrického nářadí usadit vodivý prach. To může vést ke zkratu.
- Pro zajištění cirkulace vzduchu musí být chladicí otvory neustále volné a čisté.
- Upínání nástroje udržujte stále čisté, bez třísek a cizích těles. Vyjměte pilový list z elektrického nářadí (viz kapitolu 9.3) a vyčistěte upínání nástroje (např. štětcem nebo stlačeným vzduchem).
Používejte vhodné mazivo (např. olej na nářadí), aby upínání nástroje zůstalo funkční.
- Připojovací kontakty elektrického nářadí a akumulátorů udržujte stále čisté.

13 Příslušenství

Používejte pouze originální nástroje a příslušenství Festool. Používáním méně kvalitních nástrojů a příslušenství od jiných výrobců se může zvýšit nebezpečí poranění a dojít k výraznému nevyvážení, na základě kterého se zhorší kvalita pracovních výsledků a zvýší opotřebení elektrického nářadí.

Objednací čísla pro příslušenství a nářadí naleznete ve svém katalogu Festool nebo na internetu na www.festool.cz.

14 Životní prostředí



Nářadí nevyhazujte do domovního odpadu! Nářadí, příslušenství a obaly odevzdejte k ekologické recyklaci. Dodržujte platné vnitrostátní předpisy.

Před likvidací je třeba ze starého zařízení vyjmout případné vybité staré baterie a staré akumulátory, které nejsou uzavřené ve starém nářadí, a dále žárovky, které lze ze starého zařízení vyjmout bez poškození. Staré baterie a akumulátory tak lze odevzdat k řádné recyklaci. Podle evropské směrnice o odpadních elektrických a elektronických zařízeních a provádění v národním právu se musí staré elektrické nářadí shromažďovat odděleně a odevzdat k ekologické recyklaci.

Informace o sběrných místech pro řádnou likvidaci najdete na www.festool.cz/recycling.

Informace k REACH: www.festool.cz/reach

15 Všeobecné pokyny

15.1 Informace k ochraně údajů

Elektrické nářadí obsahuje čip pro automatické uložení údajů o nářadí a provozních údajů.

Z uložených údajů nelze vyvozovat žádnou přímou souvislost s určitými osobami.

Údaje lze bezkontaktně načíst pomocí speciálních zařízení a společnost Festool je používá výhradně pro diagnostiku závad, provádění oprav a vyřizování záruky a dále pro zlepšování kvality, resp. další vývoj elektrického nářadí. Tyto údaje nejsou – bez výslovného souhlasu zákazníka – využívány nad tento rámec.

Spis treści

1	Symbole.....	101
2	Uwagi dotyczące bezpieczeństwa.....	101
3	Użycie zgodne z przeznaczeniem.....	102
4	Dane techniczne.....	103
5	Elementy urządzenia.....	103
6	Akumulator.....	103
7	Transport i przechowywanie.....	103
8	Rozruch.....	103
9	Ustawienia.....	104
10	Praca z narzędziem elektrycznym.....	105
11	Sygnaty ostrzegawcze.....	106
12	Konserwacja i utrzymanie w czystości...	107
13	Wyposażenie.....	107
14	Środowisko.....	107
15	Wskazówki ogólne.....	107

1 Symbole



Ostrzeżenie przed ogólnym zagrożeniem



Ostrzeżenie przed porażeniem prądem



Przeczytać instrukcję obsługi i wskazówki dotyczące bezpieczeństwa!



Należy stosować ochronę dróg oddechowych!



Należy nosić ochronniki słuchu!



Należy nosić okulary ochronne!



Należy nosić rękawice ochronne!



Zdjąć akumulator.



Włożyć akumulator.



Oznakowanie CE: potwierdza zgodność elektronarzędzia z wytycznymi Wspólnoty Europejskiej.



Narzędzie wyposażone jest w chip umożliwiający zapis danych. patrz rozdział 15.1



Nie wyrzucać razem z odpadami domowymi.



Zalecenie, wskazówka

► Instrukcja postępowania

2 Uwagi dotyczące bezpieczeństwa

2.1 Ogólne wskazówki bezpieczeństwa dotyczące elektronarzędzi



OSTRZEŻENIE! Należy przeczytać wszystkie wskazówki i instrukcje dotyczące bezpieczeństwa. Nieprzestrzeganie wskazówek i instrukcji dotyczących bezpieczeństwa może doprowadzić do porażenia prądem, pożaru i/ lub powstania ciężkich obrażeń ciała.

Wszystkie wskazówki i instrukcje dotyczące bezpieczeństwa należy zachować do wykorzystania w przyszłości.

Używane w niniejszych wskazówkach dotyczących bezpieczeństwa pojęcie „elektronarzędzie” odnosi się do narzędzi elektrycznych zasilanych z sieci (z przewodem zasilającym) i do narzędzi elektrycznych zasilanych z akumulatora (bez przewodu zasilającego).

Przestrzegać wskazówek zawartych w instrukcji obsługi ładowarki i akumulatora.

2.2 Wskazówki bezpieczeństwa dla pilarek posuwowych

- **W przypadku wykonywania prac, podczas których ostrze może natrafić na niewidoczne przewody zasilające, narzędzie należy trzymać wyłącznie za izolowane powierzchnie uchwytu.** Zetknięcie z przewodem przewodzącym prąd elektryczny może spowodować, że metalowe elementy urządzenia znajdują się pod napięciem, co doprowadzi do porażenia elektrycznego.
- **Element obrabiany należy mocować do stabilnego podłoża i zabezpieczać za pomocą zacisków lub w inny sposób.** Jeśli element obrabiany jest podtrzymywany jedynie ręką lub inną częścią ciała, jest on zamocowany niestabilnie, co może prowadzić do utraty kontroli nad nim.

2.3 Dodatkowe wskazówki dotyczące bezpieczeństwa

- **Należy zaczekać, aż elektronarzędzie zatrzyma się, zanim zostanie odłożone.** Istnieje ryzyko zahaczenia się narzędzia, co może prowadzić do utraty kontroli nad nim.
- Nie wolno stosować zdeformowanych lub popękanych brzeszczotów, jak również brzeszczotów z tępyimi lub uszkodzonymi ostrzami.

- **Użyć odpowiednich wykrywaczy, aby namierzyć ukryte przewody zasilające lub wezwać miejscowy zakład energetyczny.** Kontakt narzędzia eksploatacyjnego z przewodem pod napięciem może spowodować pożar i zwarcie elektryczne. Uszkodzenie przewodu gazowego może spowodować wybuch. Wdzieranie się w przewód wodny powoduje szkody rzeczowe.
- **Uchwyt należy utrzymywać w stanie suchym, czystym i wolnym od oleju oraz smaru. Nigdy nie należy ciąć nieznanymi materiałami i utrzymywać linię cięcia nad i pod obrabianym przedmiotem wolną od przeszkód.** Jeżeli brzeszczot natrafi na jakiś przedmiot, elektronarzędzie może odskoczyć.
- **Trzymać ręce z dala od obszaru cięcia. Nie wolno wkładać rąk pod element obrabiany.** Istnieje ryzyko obrażeń w przypadku kontaktu z brzeszczotem.
- **Utrzymywać swoje stanowisko pracy w czystości.** Szczególnie niebezpieczne są mieszaniny materiałów. Pył z metali lekkich może się zapalić lub wybuchnąć.
- **Poprawić krążenie krwi w palcach poprzez rozluźnienie dłoni i ćwiczenie palców w przerwach między pracami.** Drgania podczas długich godzin pracy mogą powodować zaburzenia naczyń krwionośnych i układu nerwowego w palcach, dłoniach i nadgarstkach.
- **W trakcie pracy mogą powstawać szkodliwe/trujące pyły (np. zawierająca otów, powłoka malarska, niektóre rodzaje drewna).** Stykanie się z tymi pyłami lub ich wdychanie może stanowić niebezpieczeństwo dla operatora lub osób znajdujących się w pobliżu. Należy przestrzegać przepisów bezpieczeństwa obowiązujących w danym kraju. Podłączyć odpowiednie urządzenie odsysające do elektronarzędzia.
- **Do zasilania elektronarzędzi akumulatorowych nie należy używać zasilaczy lub nieoryginalnych akumulatorów. Nie używać do ładowania akumulatorów nieoryginalnych ładowarek.** Zastosowanie wyposażenia niedopuszczonego przez producenta może doprowadzić do porażenia prądem elektrycznym i/ lub poważnego wypadku.



Należy stosować odpowiednie środki ochrony indywidualnej: Ochronniki słuchu,

okulary ochronne, maska przeciwpyłowa do prac generujących pył, rękawice ochronne podczas wymiany narzędzi.

2.4 Wartości emisji

Wartości obliczone zgodnie z EN 62841 wynoszą zazwyczaj:

Poziom ciśnienia akustycznego $L_{PA} = 87 \text{ dB(A)}$
go

Poziom mocy akustycznej $L_{WA} = 98 \text{ dB(A)}$

Tolerancja błędów $K = 5 \text{ dB}$



OSTROŻNIE

Parametry emisji

Uszkodzenie słuchu

- Używać ochronników słuchu.

Wartość emisji wibracji a_h (suma wektorowa w trzech kierunkach) oraz tolerancja błędów K ustalane wg EN 62841:

Cięcie płyt wiórowych / belek $a_h = 11 \text{ m/s}^2$
drewnianych

$K = 3 \text{ m/s}^2$

Podane wartości emisji (wibracje, szmery)

- służą do porównania narzędzi,
- nadają się do tymczasowej oceny obciążenia wibracjami i hałasem podczas użytkowania,
- odnoszą się do głównych zastosowań elektronarzędzia.



OSTROŻNIE

Rzeczywiste wartości emisji hałasu mogą różnić się od wartości podanych. Zależy to od zastosowania narzędzia i rodzaju obrabianego elementu.

- Rzeczywiste wartości należy określić dla całego cyklu pracy urządzenia.
- W zależności od rzeczywistego obciążenia hałasem należy określić odpowiednie środki bezpieczeństwa, w celu ochrony użytkownika.

3 Użycie zgodne z przeznaczeniem

Akumulatorowa pilarka szablata przeznaczona jest do cięcia drewna, tworzyw sztucznych, metalu i materiałów budowlanych. Nadaje się do cięć prostych i po łuku. Przy zastosowaniu odpowiednich brzeszczotów bimetalicznych możliwe jest odcinanie na równi z powierzchnią.

Nie wolno obrabiać materiałów zawierających azbest.

- do użytku z akumulatorami Festool serii BP o takiej samej klasie napięcia.



W przypadku eksploatacji niezgodnej z przeznaczeniem, odpowiedzialność ponosi użytkownik.

4 Dane techniczne

Akumulatorowa pilarka szablasta		RSC 18
Napięcie silnika		18 V \equiv
Liczba suwów		0-3000 min ⁻¹
Długość suwu		32 mm
maks. skok wahadłowy		3 mm
maks. grubość materiału	Drewno	230 mm
	Metal	20 mm
maks. głębokość cięcia rur		Ø 175 mm
Ciężar bez akumulatora		4,3 kg

5 Elementy urządzenia

- [1-1] Uchwyt narzędziowy
- [1-2] Przetątnik suwu wahadłowego
- [1-3] Przetątnik suwakowy do regulacji liczby suwów
- [1-4] Zabezpieczenie przetątnika
- [1-5] Przetątnik przyspieszenia
- [1-6] Tylna powierzchnia chwytu
- [1-7] Akumulator
- [1-8] Przyciski do zwalniania akumulatora
- [1-9] Wskaźnik pojemności akumulatora
- [1-10] Wskaźnik pojemności
- [1-11] Przednia powierzchnia chwytu
- [1-12] Blokowanie/odblokowanie stołu pilarskiego
- [1-13] Oświetlenie LED
- [1-14] Stół pilarski
- [1-15] Adapter do odsysania
- [1-16] Zaczep do zawieszania

Niektóre z przedstawionych lub opisanych akcesoriów nie wchodzą w zakres dostawy.

Podane rysunki znajdują się w załączniku instrukcji obsługi.

6 Akumulator

Przed założeniem akumulatora sprawdzić złącze akumulatora pod kątem czystości. Zanieczyszczenie złącza akumulatora może utrudnić prawidłowy kontakt i prowadzić do uszkodzenia styków.

Zaburzony kontakt może spowodować przegrzanie i uszkodzenie urządzenia.

[2A] Zdjąć akumulator.

[2B]  Założyć akumulator aż do zablokowania.

 Dalsze informacje dotyczące ładowarki i akumulatora ze wskazaniem pojemności można znaleźć w instrukcjach obsługi ładowarki i akumulatora.

7 Transport i przechowywanie



OSTROŻNIE

Zagrożenie pożarowe z powodu zwarcia
Niebezpieczeństwo zranienia

► Transportować i przechowywać elektronarzędzie z wysuniętym brzeszczotem i z odłączonym akumulatorem.

- Wyjąć akumulator [1-7] (patrz rozdział 6).
- Wyjąć brzeszczot (patrz rozdział 9.3).
- Złożyć zaczep do zawieszania [1-16].
- Elektronarzędzie należy transportować i przechowywać w Systainerze.

8 Rozruch

8.1 Włączanie/ wyłączenie

OSTROŻNIE! Nie należy naciskać przetątnika przyspieszenia [1-5], dopóki elektronarzędzie nie zostanie ustawione w pozycji roboczej.

- Wyłączyć zabezpieczenie przetątnika [1-4].
- Naciśnięcie przetątnika przyspieszenia = WŁ.
- Zwolnienie przetątnika przyspieszenia = WYŁ.

 Oświetlenie LED [1-13] zapala się po naciśnięciu przetątnika przyspieszenia.

 W zależności od nacisku na przetątnik przyspieszenia liczba suwów jest regulowana bezstopniowo.

9 Ustawienia



OSTRZEŻENIE

Niebezpieczeństwo zranienia

- ▶ Przed wykonaniem jakiejkolwiek czynności przy elektronarzędziu należy włączyć zabezpieczenie przelącznika [1-4] i wyjąć akumulator z elektronarzędzia.

9.1 Elektronika [Układ elektroniczny]

Regulacja liczby skoków

Liczbę suwów można ustawić bezstopniowo za pomocą przelącznika przyspieszenia [1-5] w zakresie liczby suwów (patrz rozdział 4). W razie potrzeby liczbę suwów można ograniczyć w górę za pomocą przelącznika suwakowego [1-3]. Pozwala to na optymalne dostosowanie prędkości cięcia do danego zastosowania.

Stopień liczby suwów roboczych zależy od materiału i może być określony na podstawie praktycznych testów.

Niższa liczba suwów roboczych zalecana jest podczas przykładania brzeszczotu do obrabianego przedmiotu, a także do cięcia tworzyw sztucznych i aluminium.

OSTROŻNIE! W przypadku długotrwałej pracy z niską liczbą suwów roboczych elektronarzędzie może się bardzo nagrzewać i ewentualnie się wyłączyć (patrz Zabezpieczenie temperaturowe).

Zalecane stopnie liczby suwów roboczych dla danego materiału

Tworzywo sztuczne, metal	stopień 1	0-1900 min ⁻¹
Materiał budowlany, drewno	stopień 2	0-3000 min ⁻¹

Zabezpieczenie przed przeciążeniem

Przy bardzo dużym przeciążeniu elektronarzędzia następuje zmniejszenie dopływu prądu. W przypadku zablokowania silnika na pewien czas, następuje całkowite odcięcie dopływu prądu. Po odciążeniu lub wyłączeniu elektronarzędzie jest ponownie gotowe do pracy.

Zabezpieczenie przed nadmiernym wzrostem temperatury

Aby zapobiec przegrzewaniu się silnika, po osiągnięciu zbyt wysokiej temperatury ograniczany jest pobór mocy (np. gdy nacisk podczas pracy będzie zbyt duży). W sytuacji dalszego

wzrostu temperatury elektronarzędzie wyłączy się. Ponowne włączenie jest możliwe dopiero po ostygnięciu silnika.

9.2 Ustawianie rodzaju suwu wahadłowego

Aby móc obrabiać różne materiały z optymalnym posuwem, elektronarzędzie posiadaj regulowany suw wahadłowy. Przelącznik suwu wahadłowego [1-2] pozwala na ustawienieżądanego położenia:

Pozycja 0 – suw wahadłowy wyłączony

Poziome ruchy cięcia

- do obróbki cienkich lub twardych materiałów, np. blach, stali.
- aby uzyskać czyste krawędzie cięcia.

Pozycja MAX – suw wahadłowy włączony

Poziome i pionowe ruchy cięcia (ruchy wahadłowe)

- do obróbki materiałów o średniej wytrzymałości, np. metali nieżelaznych, drewna twardego, tworzyw sztucznych.
- do obróbki miękkich materiałów, np. lekkich materiałów budowlanych, materiałów izolacyjnych, drewna miękkiego, drewna z drzew.

9.3 Wymiana narzędzia



OSTROŻNIE

Niebezpieczeństwo zranienia związane z gorącymi i ostrymi narzędziami

- ▶ Nie stosować stępionych ani uszkodzonych narzędzi.
- ▶ Przy obsłudze narzędzie stosować rękawice ochronne.

Wybór tarczy pilarskiej

Stosować tylko takie brzeszczoty, które są odpowiednie do danego zastosowania. Brzeszczot nie powinien być dłuższy, niż to konieczne dla przewidzianego cięcia.

Przegląd zalecanych brzeszczotów znajdą Państwo w swoim katalogu Festool lub w Internecie pod adresem www.festool.pl.

Ciąć tylko materiały, do których zgodnie ze swoim przeznaczeniem przewidziana jest tarcza pilarska.

Odrzucanie brzeszczotu [3A]

- ▶ ① Odblokować uchwyt narzędziowy [3-2].
- ▶ ② Automatyczne odrzucenie brzeszczotu [3-1].

Uchwyt narzędziowy pozostaje odblokowany.

- ❗ Jeżeli brzeszczot nie zostanie odrzucony, wyciągnąć brzeszczot do przodu z uchwytu narzędziowego.

Zakładanie brzeszczotu [3B]

- Usunąć wszystkie wióry lub ciała obce przylegające do brzeszczotu [3-3] i do uchwytu narzędziowego [3-4]. W przeciwnym razie nie będzie można dokręcić ostrza wystarczająco mocno.
- ❶ Założyć brzeszczot.

Uchwyt narzędziowy blokowany jest automatycznie.

OSTROŻNIE! Po każdorazowej wymianie tarczy pilarskiej należy sprawdzić prawidłowe zamocowanie tarczy pilarskiej. Luźno zamontowany brzeszczot może wypaść i spowodować obrażenia.

- ❗ Jeśli automatyczne blokowanie/odblokowywanie uchwytu narzędziowego nie zamyka się prawidłowo, należy wyczyścić uchwyt narzędziowy (patrz rozdział 12) i zamknąć go ręcznie, obracając w prawo po włożeniu do niego brzeszczotu.

9.4 Ustawianie stołu pilarskiego [4]

Stół pilarski [4-1] powinien zawsze opierać się o materiał podczas cięcia, aby uniknąć nadmiernych drgań.

Poprzez regulację stołu pilarskiego można np. ograniczyć głębokość cięcia brzeszczotu.

- ❶ Nacisnąć i przytrzymać blokowanie/odblokowanie stołu pilarskiego [4-2].
- ❷ Przesunąć stół pilarki lub zdjąć go w celu czyszczenia.

OSTROŻNIE! Nie wolno pracować bez stołu pilarskiego.

- ❸ Zwolnić blokowanie/odblokowanie stołu pilarskiego.

9.5 Odsysanie



OSTRZEŻENIE

Pyły szkodliwe dla zdrowia

Porażenia dróg oddechowych

- Do prac, podczas których powstaje pył, należy stosować odsysania pyłu.
- Przestrzegać przepisów obowiązujących w danym kraju.
- Stosować odpowiednią maskę ochronną!

Montaż adaptera do odsysania [5]

- ❶ Zamocować adapter do odsysania [5-1] od przodu do stołu pilarskiego [5-2].

- ❷ Pochylać adapter do odsysania u góry w stronę stołu pilarskiego, aż do zatrzaśnięcia adaptera do odsysania.
- Podłączanie węża ssącego.

9.6 Montaż/Demontaż zaczepu do zawieszania [6]

Elektronarzędzie jest fabrycznie wyposażone w zamontowany zaczep [6-1], który służy do jego zawieszania.

OSTRZEŻENIE! Niebezpieczeństwo zranienia. Spadające elektronarzędzie może spowodować obrażenia ciała u użytkownika i innych osób. Przed rozpoczęciem pracy sprawdzić, czy zaczep do zawieszania jest zabezpieczony.

Demontaż zaczepu do zawieszania

- Odkręcić śruby [6-2].
- Zdjąć zaczep do zawieszania [6-1] i przechować.
- Włożyć i dokręcić śruby na czas przechowywania.

Montaż zaczepu do zawieszania

- Dokręcić zaczep do zawieszania [6-1] za pomocą śrub [6-2] do elektronarzędzia.

10 Praca z narzędziem elektrycznym

Przed rozpoczęciem pracy

- Zamocować element obrabiany w taki sposób, aby nie mógł poruszyć się w czasie obróbki.
- **Dla pewnego prowadzenia trzymać elektronarzędzie obiema rękoma na powierzchni chwytu [1-6] + [1-11] i zachować stabilną postawę.**
- **Nie zastaniać dłońmi wlotów powietrza chłodzącego.** W przeciwnym razie istnieje zagrożenie przegrzania elektronarzędzia.
- **Upewnić się, że podczas cięcia stół pilarski jest całkowicie dosunięty do obrabianego przedmiotu.** Istnieje ryzyko zahaczenia się brzeszczotu, co może prowadzić do utraty kontroli nad elektronarzędziem.

Po zakończeniu pracy

- Poczekać, aż brzeszczot zatrzyma się i ostygnie.
- Włączyć zabezpieczenie przetącznika [1-4], aby zapobiec niezamierzonemu uruchomieniu.
- Wyczyścić elektronarzędzie (patrz rozdział 12) i przechowywać je w Systainerze w suchym miejscu.

10.1 Obróbka metalu



Ze względów bezpieczeństwa przy obróbce metalu należy stosować następujące środki zabezpieczające:

- Podłączyć urządzenie do odpowiedniego odkurzacza.
- Regularnie czyścić urządzenie ze złożeń pyłu w obudowie silnika poprzez jej przedmuchanie.



Należy nosić okulary ochronne!

- Podczas cięcia metalu należy stosować środek smarny wzdłuż linii cięcia. Dzięki temu można uniknąć nadmiernego nagrzewania się materiału.

10.2 Obróbka drewna

- ▶ Przyłożyć elektronarzędzie pod kątem prostym do obrabianego przedmiotu.
- ▶ Posuwać elektronarzędzie przez drewno z równomiernym naciskiem, dociskając stół pilarski do obrabianego przedmiotu.

10.3 Odcinanie równo z powierzchnią

Dzięki elastyczności brzeszczotów bimetalowych możliwe jest odcinanie np. rur na równi ze ścianą.

- ▶ Użyć odpowiedniego brzeszczotu, którego długość jest większa od średnicy rury. Przyłożyć brzeszczot równo do ściany tak, aby punkt załamania znajdował się na zewnątrz ciętego przedmiotu.

- ▶ Przyłożyć brzeszczot równo do ściany tak, aby punkt załamania znajdował się na zewnątrz ciętego przedmiotu.

10.4 Cięcia wgłębne [7]

Elektronarzędzie nadaje się do wykonywania cięć wgłębnych w miękkich materiałach, takich jak drewno, płyty gipsowe i podobne.

OSTROŻNIE! Nie należy wykonywać cięć wgłębnych w metalu.

Podczas zagłębiania należy stosować odpowiednie środki bezpieczeństwa od spodu obrabianego przedmiotu.

OSTROŻNIE! Stosować tylko krótkie brzeszczoty (≤ 150 mm). Przy dłuższych brzeszczotach nie jest możliwe nałożenie stołu pilarskiego i zapewnienie wymaganej stabilności elektronarzędzia.

- ▶ Przyłożyć elektronarzędzie do obrabianego przedmiotu z dolną krawędzią stołu pilarskiego tak, aby brzeszczot **nie** dotykał obrabianego przedmiotu.
- ▶ Włączyć (patrz rozdział 8.1).
- ▶ Mocno docisnąć stół pilarski do obrabianego przedmiotu i odchylić elektronarzędzie do przodu. Powoli zagłębiać brzeszczot w obrabianym przedmiocie.
- ▶ Gdy stół pilarski całkowicie przylega do obrabianego przedmiotu, należy kontynuować cięcie wzdłuż żądanej linii cięcia.

11 Sygnały ostrzegawcze

Dźwiękowe sygnały ostrzegawcze emitowane są przy następujących stanach po czym następuje wyłączenie elektronarzędzia:

Sygnał dźwiękowy	Przyczyna	Środki zaradcze
Jeden krótki sygnał dźwiękowy. 	Akumulator jest rozładowany.	Naładować akumulator.
	Elektronarzędzie jest przegrzane.	Po ostygnięciu elektronarzędzia można je uruchomić ponownie.
	Akumulator jest przegrzany.	Uruchomić ponownie elektronarzędzie po ostygnięciu akumulatora lub wymienić akumulator.
	Elektronarzędzie jest przeciążone.	Nie obciążać tak mocno narzędzia elektrycznego.
	Elektronarzędzie jest uszkodzone.	W sprawie usunięcia usterki skontaktować się z producentem.

12 Konserwacja i utrzymanie w czystości



OSTRZEŻENIE

Niebezpieczeństwo zranienia, porażenie prądem

- ▶ Przed wszelkimi pracami związanymi z konserwacją elektronarzędzia należy wyjąć z niego akumulator.
- ▶ Wszelkie prace związane z konserwacją i czyszczeniem narzędzia, które wymagają otwarcia obudowy silnika, mogą być wykonywane wyłącznie przez autoryzowany warsztat serwisowy.



Serwis i naprawa wyłącznie u producenta i w certyfikowanych warsztatach. Najbliższy adres znaleźć można na: www.festool.pl/serwis



Stosować wyłącznie oryginalne części zamienne Festool! Nr zam. na stronie: www.festool.pl/serwis

- **Po obróbce metalu: Przedmuchać wewnątrz elektronarzędzia poprzez szczeliny wentylacyjne suchym, odtuszczonym sprężonym powietrzem.** W przeciwnym razie wewnątrz elektronarzędzia może osadzać się pył przewodzący. W rezultacie może dojść do zwarcia.
- Dla zapewnienia cyrkulacji powietrza, otwory wlotowe powietrza chłodzącego w obudowie silnika muszą być zawsze odstępione i utrzymywane w czystości.
- Uchwyt narzędziowy należy zawsze utrzymywać w czystości, bez wiórów i ciał obcych. Wyjąć brzeszczot z elektronarzędzia (patrz rozdział 9.3) i wyczyścić uchwyt narzędziowy (np. za pomocą pędzelka lub używając sprężonego powietrza).
Utrzymywać uchwyt narzędziowy w dobrym stanie technicznym stosując odpowiednie środki smarne (np. olej narzędziowy).
- Styki przyłączeniowe elektronarzędzia i akumulatora należy utrzymywać zawsze w czystości.

13 Wyposażenie

Stosować wyłącznie oryginalne narzędzia robocze i wyposażenie firmy Festool. Stosowanie narzędzi roboczych o obniżonej jakości oraz wyposażenia innych firm może prowadzić do

zwiększonego ryzyka urazów i znacznego niewyważenia, co może pogarszać jakość wyników pracy i zwiększać zużycie elektronarzędzia.

Numery katalogowe wyposażenia i narzędzi znajdują się w katalogu Festool lub w internecie www.festool.pl.

14 Środowisko



Nie wyrzucać urządzenia razem z odpadami domowymi! Urządzenia, wyposażenie i opakowania przekazywać do recyklingu przyjaznego środowisku. Przestrzegać obowiązujących przepisów krajowych.

Przed utylizacją ze starego urządzenia należy wyjąć, ewentualnie obecne, rozładowane zużyte baterie i akumulatory, które nie są wbudowane w urządzenie oraz lampy, które można bez uszkodzeń wyjąć z urządzenia. Dzięki temu zużyte baterie i akumulatory mogą być poddawane zorganizowanemu recyklingowi.

Zgodnie z europejską dyrektywą dotyczącą zużytych urządzeń elektrycznych i elektronicznych i jej transpozycją do prawa krajowego, zużyte elektronarzędzia podlegają segregacji i recyklingowi w sposób przyjazny środowisku.

Informacje o punktach zbiórki odpadów dla prawidłowej utylizacji można znaleźć na stronie www.festool.pl/recycling.

Informacje dotyczące rozporządzenia REACH: www.festool.pl/reach

15 Wskazówki ogólne

15.1 Informacje o ochronie danych

Elektronarzędzie wyposażone jest w chip służący do automatycznego zapisywania danych o maszynie i jej pracy. Zapisane dane nie zawierają bezpośrednich danych osobowych.

Za pomocą specjalnych urządzeń można dane te bezprzewodowo odczytać. Będą one używane wyłącznie w przypadku diagnozy błędów, przeprowadzania naprawy czy gwarancji oraz w celu poprawy jakości lub ulepszania elektronarzędzia. Użycie danych poza wymienionym obszarem bez wyraźnej zgody Klienta nie jest możliwe.