

**5059340127484**  
**CLPYRO65UK**

**5059340127446**  
**CLPYRO65EU**

**COOke™**  

---

**&LEWIS**



EN	Contents	FR	Contenu	PL	Zawartość	
RO	Cuprins	ES	Contenido	PT	Conteúdo	02

02



## Installation

04

FR	Installation	04
PL	Instalacja	05
RO	Instalare	05
ES	Instalación	06
PT	Instalação	06



## Product description

19

FR	Description du produit	19
PL	Opis produktu	19
RO	Descrierea produsului	19
ES	Descripción del producto	19
PT	Descrição do produto	19



## Use

21

FR	Utilisation	26
PL	Użytkowanie	31
RO	Utilizare	36
ES	Uso	41
PT	Utilização	46



## Care and Maintenance

51

FR	Entretien et Maintenance	54
PL	Czyszczenie i konserwacja	57
RO	Îngrijire și întreținere	60
ES	Cuidado y mantenimiento	63
PT	Cuidados e manutenção	66



EN **IMPORTANT** - Please read carefully the separate safety guide before use.

FR **IMPORTANT** - Lire attentivement le guide de sécurité séparé avant utilisation.

PL **WAŻNE** - Przed użyciem proszę dokładnie zapoznać się z instrukcją bezpieczeństwa.

RO **IMPORTANT** - Vă rugăm să citiți cu atenție ghidul de siguranță separat înainte de utilizare.

ES **IMPORTANTE** - Lea atentamente la guía de seguridad separado antes de utilizar.

PT **IMPORTANTE** - Leia atentamente o guia de segurança separado antes de usar.

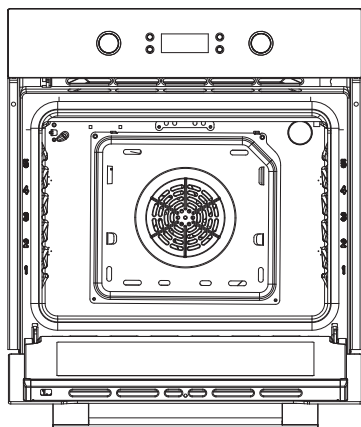

[01] x 1

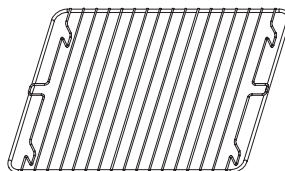

[03] x 1

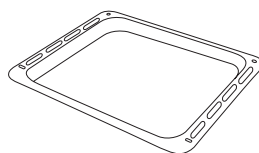

[04] x 1

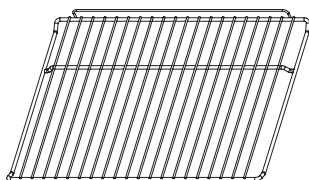

[02] x 2



[05] x 2



[06] x 2



[07] x 2



## EN Before you start

This appliance must be installed correctly by a qualified person, strictly following the manufacturer's instructions.

**WARNING: Danger of electric shock! The power supply must be cut off before the appliance is installed completely.**

Only a qualified person in compliance with the instructions provided can install the appliance. The manufacturer declines all responsibility for improper installation, which may harm persons and animals and cause damage.

Check the package and make sure you have all of the parts listed.

Decide on the appropriate location for the appliance.

This appliance contains glass. Please take care when fitting or handling to prevent personal injury or damage to the appliance.

The specifications plate is available on this appliance. This plate displays all the necessary identification information for ordering replacement parts.

If you sell the appliance, give it away, or leave it behind when you move house, make sure you also pass on this manual so that the new owner can become familiar with the appliance and its safety warnings.

## FR Avant de commencer

Cet appareil doit être correctement installé par une personne qualifiée, en suivant rigoureusement les instructions du fabricant.

**AVERTISSEMENT : Risque de choc électrique ! L'alimentation électrique doit être coupée avant que l'appareil ne soit installé complètement.**

Seule une personne qualifiée, conformément aux instructions fournies, peut installer l'appareil. Le fabricant décline toute responsabilité en cas d'installation incorrecte susceptible de blesser des personnes et des animaux et de provoquer des dommages.

Contrôler l'emballage et s'assurer de disposer de toutes les pièces répertoriées.

Choisir l'emplacement approprié pour l'appareil.

Cet appareil contient du verre. Rester prudent lors du montage ou de la manipulation pour éviter toute blessure ou tout dommage de l'appareil.

La plaque signalétique est disponible sur cet appareil électroménager. Cette plaque affiche toutes les informations d'identification nécessaires pour commander des pièces de rechange.

En cas de vente ou de don de l'appareil, ou encore s'il est laissé sur place lors d'un déménagement, s'assurer de remettre ce manuel au nouveau propriétaire afin qu'il puisse se familiariser avec l'appareil et les avertissements de sécurité.



## PL Przed rozpoczęciem użytkowania

Urządzenie musi być prawidłowo zainstalowane przez wykwalifikowaną osobę, ściśle według instrukcji producenta.

**OSTRZEŻENIE: Niebezpieczeństwo porażenia prądem! Przed zainstalowaniem urządzenia należy wyłączyć zasilanie.**

Urządzenie może być instalowane wyłącznie przez wykwalifikowaną osobę zgodnie z dołączonymi instrukcjami. Producent nie ponosi odpowiedzialności za niewłaściwy montaż, który może spowodować obrażenia u ludzi i zwierząt oraz szkody materialne.

Sprawdzić zawartość opakowania i upewnić się, że wszystkie elementy zostały dostarczone zgodnie z listą. Wybrać odpowiednie miejsce montażu urządzenia.

Urządzenie zawiera elementy ze szkła. Podczas montażu lub obsługi zachować ostrożność, aby uniknąć obrażeń i uszkodzeń mienia.

Na urządzeniu znajduje się tabliczka znamionowa. Tabliczka ta zawiera wszystkie informacje identyfikacyjne potrzebne do zamówienia części zamiennych.

W przypadku sprzedaży urządzenia, przekazania go innym osobom lub pozostawienia w domu po wyprowadzce należy przekazać niniejszą instrukcję obsługi nowemu właścicielowi, aby umożliwić mu zaznajomienie się z urządzeniem i ostrzeżeniami dotyczącymi bezpieczeństwa.

## RO Înainte de a începe

Acest aparat trebuie instalat corect de o persoană calificată, urmând cu strictețe instrucțiunile producătorului.

**AVERTISMENT: Pericol de electrocutare! Alimentarea trebuie întreruptă înainte de montarea completă a aparatului.**

Aparatul trebuie instalat numai de o persoană calificată, în conformitate cu instrucțiunile furnizate. Producătorul nu își asumă nicio responsabilitate pentru instalarea necorespunzătoare, care poate provoca rănirea persoanelor și animalelor și poate cauza daune.

Verifică ambalajul și asigură-te că ai toate piesele specificate.

Stabilește amplasarea corespunzătoare pentru aparat.

Acest aparat conține sticlă. Ai grijă la montare sau manipulare, pentru a preveni leziunile corporale sau deteriorarea aparatului.

Plăcuța cu specificații este disponibilă pe aparat. Pe plăcuță sunt afișate toate informațiile de identificare necesare pentru comanda pieselor de schimb.

Dacă vinzi, donezi sau lași aparatul montat când te muți, predă și acest manual noului proprietar, pentru ca acesta să se familiarizeze cu aparatul și cu avertismentele de siguranță.



## ES : Antes de empezar

Este aparato debe instalarlo correctamente una persona cualificada y que siga estrictamente las instrucciones del fabricante.

**ADVERTENCIA: Peligro de descarga eléctrica. La alimentación debe permanecer cortada hasta que el dispositivo esté completamente instalado.**

Solo debe instalar el aparato una persona cualificada que debe, además, seguir las instrucciones suministradas. El fabricante declina cualquier responsabilidad por una instalación incorrecta, que puede causar lesiones a personas y animales, y provocar daños.

Compruebe el embalaje y asegúrese de tener todas las piezas de la lista.

Decida la ubicación adecuada para el aparato.

Este aparato contiene cristal. Tenga cuidado durante el montaje o la manipulación para evitar lesiones personales o daños en el aparato.

Este aparato cuenta con una placa de especificaciones que muestra toda la información de identificación necesaria para realizar pedidos de piezas de recambio.

Si vende, cede o deja instalado el aparato al mudarse de casa, asegúrese de entregar también este manual para que el nuevo propietario pueda familiarizarse con el aparato y con las advertencias de seguridad.

## PT : Antes de começar

Este aparelho tem de ser instalado corretamente, por uma pessoa qualificada, seguindo rigorosamente as instruções do fabricante.

**ATENÇÃO: Perigo de choque elétrico! A alimentação tem de ser cortada antes de o aparelho ser completamente instalado.**

O aparelho só pode ser instalado por uma pessoa qualificada, de acordo com as instruções fornecidas.

O fabricante recusa qualquer responsabilidade por uma instalação incorreta que possa prejudicar pessoas e animais, e causar danos.

Verifique a embalagem e certifique-se de que dispõe de todas as peças indicadas.

Escolha o local adequado para o aparelho.

Este aparelho contém vidro. Tenha cuidado durante a instalação ou utilização para evitar ferimentos pessoais ou danos no aparelho.

A placa de especificações está disponível neste aparelho. Esta placa apresenta todas as informações de identificação necessárias para encomendar peças de substituição.

Se vender o aparelho, o oferecer ou deixar para o próximo morador quando mudar de casa, certifique-se de que entrega este manual, para que o novo proprietário se possa familiarizar com o aparelho e os respetivos avisos de segurança.



EN Installation  
RO Instalare

FR Installation  
ES Instalación

PL Instalacja  
PT Instalação

07

# 01

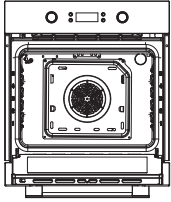

[01] x 1

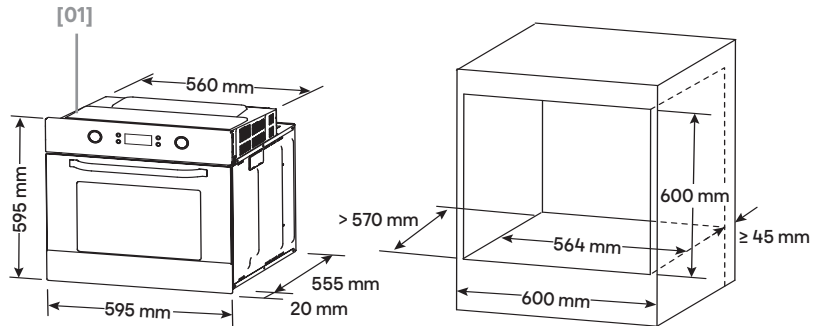

**EN** For correct installation, this appliance can be fitted under the work surface in a built under housing unit or in a tall oven housing unit.

**Caution!** The panels of the adjacent cabinets must be made of heat-resistant material. In particular, the adhesive that bonds the plastic laminate to the furniture must be able to withstand temperatures of not less than 120 °C to avoid delamination. The appliance must be housed in heat-resistant cabinets.

Be sure to observe the minimum installation height of the kitchen unit. Pay attention to the minimum dimensions of the openings.

Remove the back of the kitchen unit to ensure an adequate current of air circulates around the appliance.

**FR** Pour une bonne installation, cet appareil peut être installé sous le plan de travail dans un logement intégré ou dans une colonne avec logement de four.

**Attention !** Les panneaux des meubles de cuisine adjacents doivent être conçus à partir de matériaux résistants à la chaleur. La colle permettant de fixer le plastique stratifié aux meubles doit notamment pouvoir résister à une température minimale de 120°C afin d'éviter tout décollement. L'appareil doit être installé dans des meubles résistants à la chaleur.

Veiller à bien respecter la hauteur d'installation minimale du meuble de cuisine. Faire attention à l'amplitude minimale d'ouverture.

Retirer le fond du meuble de cuisine pour garantir une bonne circulation de l'air autour de l'appareil.

**PL** Aby zapewnić prawidłową instalację, urządzenie można zamontować pod blatem w zabudowie lub w szafce wysokiej na piekarnik.

**Uwaga!** Panele sąsiadujących szafek muszą być wykonane z materiału odpornego na wysoką temperaturę. W szczególności klej, który wiąże do mebli laminat z tworzywa sztucznego, musi być w stanie wytrzymać temperatury nie mniejsze niż 120°C, aby nie doszło do rozwarstwienia. Urządzenie musi być umieszczone w szafkach odpornych na wysoką temperaturę.

Pamiętaj o zachowaniu minimalnej wysokości montażu szafki kuchennej. Zwróć uwagę na minimalne wymiary otworów.

Zdemontuj tylną część szafki kuchennej, aby zapewnić cyrkulację powietrza wokół urządzenia.



# 01

**RO** Pentru o instalare corectă, acest aparat trebuie poziționat sub suprafața de lucru, într-o carcasă special creată, sau într-un corp înalt pentru cuptoare incorporabile.

**Atenție!** Panourile corpurilor de bucătărie învecinate trebuie să fie fabricate din material termorezistent. În mod special, pentru a evita exfolierea, adezivul care fixează folia laminată pe mobilier trebuie să poată suporta temperaturi de cel puțin 120 °C. Aparatul trebuie încorporat în corpuri de mobilier termorezistente.

Respectă înălțimea minimă de instalare a corpului de bucătărie. Respectă dimensiunile minime ale spațiilor libere.

Îndepărtează partea din spate a corpului de bucătărie, pentru a asigura o circulație corespunzătoare a aerului în jurul aparatului.

**ES** Para una instalación correcta, este aparato se puede instalar debajo de la superficie de trabajo, en un módulo de encastre, o en un módulo alto para horno.

**Precaución!** Los paneles de los módulos adyacentes deben estar fabricados de un material resistente al calor. Especialmente, el adhesivo que une el laminado plástico al mobiliario debe tener capacidad para resistir temperaturas de 120 °C y superiores para evitar que el laminado se despegue. El aparato se debe colocar en módulos resistentes al calor.

Asegúrese de respetar la altura de instalación mínima del módulo de cocina. Preste atención a las dimensiones mínimas de las aberturas.

Retire la parte posterior del módulo de cocina para asegurarse de que circula una corriente de aire adecuada alrededor del aparato.

**PT** Para garantir uma instalação correta, este aparelho pode ser encaixado debaixo da superfície de trabalho numa unidade de alojamento inferior ou numa unidade de alojamento alta.

**Cuidado!** Os painéis dos armários adjacentes têm de ser feitos de um material resistente ao calor. Em particular, o adesivo que fixa os laminados de plástico ao mobiliário tem de ser capaz de suportar temperaturas mínimas de 120 °C para evitar a delaminação. O aparelho tem de ser instalado em armários resistentes ao calor.

Certifique-se de que respeita a altura mínima de instalação da unidade de cozinha. Preste atenção às dimensões mínimas das aberturas.

Remove o fundo da unidade de cozinha para garantir uma circulação de ar adequada à volta do aparelho.





# 02

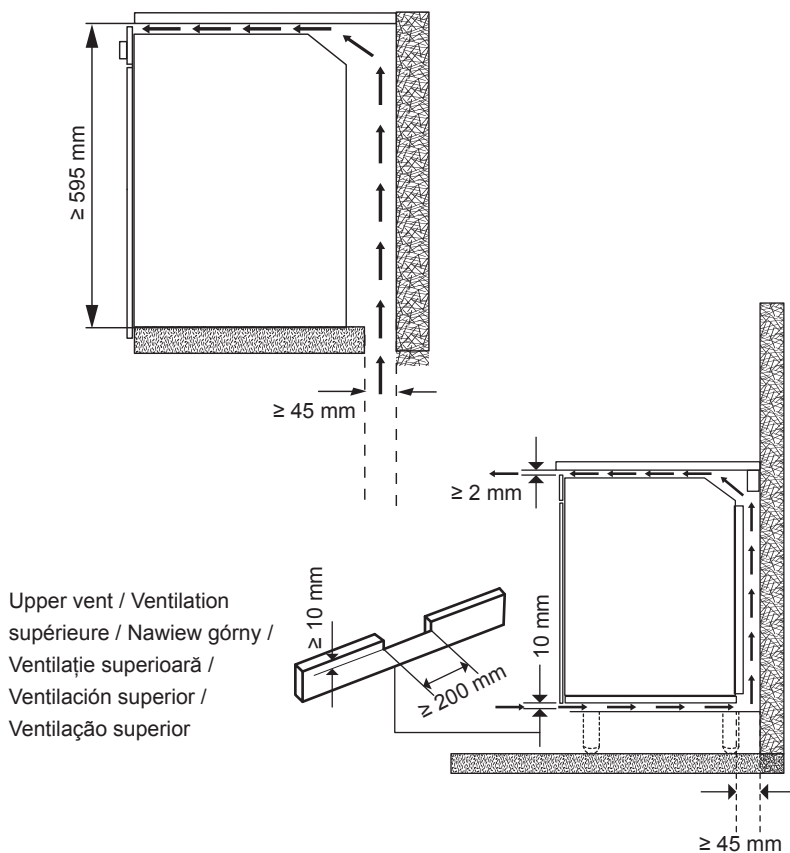

Upper vent / Ventilation  
supérieure / Nawiew górny /  
Ventilație superioară /  
Ventilación superior /  
Ventilação superior

**EN** The diagram above shows the air circulation requirements including a slot that should be cut into the plinth if fitted.

It is essential when installing your oven there is adequate air circulation around the appliance to ensure the correct operation of the appliance. Inadequate air circulation will greatly impair the performance of the appliance and can affect adjacent cabinets due to the rise in temperature. The panels of the kitchen unit that are next to the oven must be made of a heat resistant material. Ensure that the glues of units that are made of veneered wood can withstand temperatures of at least 120 °C. Remove the back of the kitchen unit to ensure an adequate current of air circulates around the oven.

**FR** Le schéma ci-dessus présente les exigences en matière de circulation de l'air ; une fente doit notamment être découpée dans la plinthe, si disponible.

Lors de l'installation du four, il est essentiel de prévoir une circulation d'air suffisante autour de l'appareil afin d'en assurer le bon fonctionnement. Une circulation d'air insuffisante altère considérablement les performances de l'appareil et peut affecter les meubles de cuisine adjacents en raison de l'augmentation de la température. Les panneaux des meubles de cuisine situés à côté du four doivent être conçus à partir d'un matériau résistant à la chaleur. Veiller à ce que les colles des meubles en bois contreplaqué puissent supporter des températures d'au moins 120°C. Retirer le fond du meuble de cuisine pour garantir une bonne circulation de l'air autour du four.



# 02

**PL** Powyższy rysunek przedstawia wymagania dotyczące obiegu powietrza, w tym szczelinę, którą należy wyciąć w cokole, jeśli jest zamontowany.

Podczas montażu piekarnika konieczne jest zapewnienie odpowiedniej cyrkulacji powietrza, aby urządzenie działało prawidłowo. Niedostateczna cyrkulacja powietrza znacznie pogorszy działanie piekarnika, a wzrost temperatury może mieć wpływ na sąsiednie szafki. Panele szafki kuchennej znajdujące się obok piekarnika muszą być wykonane z materiału odpornego na wysoką temperaturę. Należy się upewnić, że kleje użyte w szafkach wykonanych z drewna fornirowanego są odporne na temperaturę co najmniej 120°C. Należy także zdemontować tylną część szafki, aby zapewnić cyrkulację powietrza wokół piekarnika.

**RO** Schița de mai sus arată cerințele referitoare la circulația aerului, inclusiv o fantă ce trebuie tăiată în plintă dacă aceasta se montează.

Pentru a asigura funcționarea corespunzătoare a cuptorului, este esențială instalarea acestuia astfel încât să se permită o circulație corespunzătoare a aerului în jurul lui. O circulație necorespunzătoare a aerului va afecta semnificativ performanțele aparatului și poate afecta corpurile de mobilier adiacente din cauza creșterii temperaturii. Panourile corpurilor de bucătărie din vecinătatea cuptorului trebuie să fie fabricate din material termorezistent. Asigură-te că adezivii corpurilor care sunt realizați din lemn furniruit pot rezista la temperaturi de cel puțin 120 °C. Scoate partea din spate a corpului de bucătărie, pentru a asigura o circulație corespunzătoare a aerului în jurul cuptorului.

**ES** El diagrama anterior muestra los requisitos de circulación de aire, incluida una ranura que debe cortarse en el zócalo, si procede.

Al instalar el horno, es esencial que el aire circule adecuadamente alrededor del aparato para garantizar el correcto funcionamiento del mismo. Una circulación de aire inadecuada puede afectar en gran medida al rendimiento del aparato y a los armarios adyacentes debido al aumento de la temperatura. Los paneles del módulo de cocina situados junto al horno deben estar fabricados con un material resistente al calor. Asegúrese de que el pegamento de los módulos fabricados con madera contrachapada pueden soportar temperaturas de, al menos, 120 °C. Retire la parte posterior del módulo de cocina para garantizar que circule una corriente de aire adecuada alrededor del horno.

**PT** O diagrama acima mostra os requisitos de circulação de ar, incluindo uma ranhura que deve ser aberta no rodapé, se aplicado.

Ao instalar o seu forno, é fundamental que haja uma circulação de ar adequada à volta do forno para garantir o correto funcionamento do aparelho. Uma circulação de ar inadequada prejudica seriamente o desempenho do aparelho e pode afetar os armários adjacentes devido ao aumento da temperatura. Os painéis da unidade da cozinha que estão junto do forno têm de ser feitos de um material resistente ao calor. Certifique-se de que a cola das unidades que são fabricadas com madeira laminada consegue suportar temperaturas de, pelo menos, 120 °C. Remova o fundo da unidade de cozinha para garantir uma circulação de ar adequada à volta do forno.



# 03

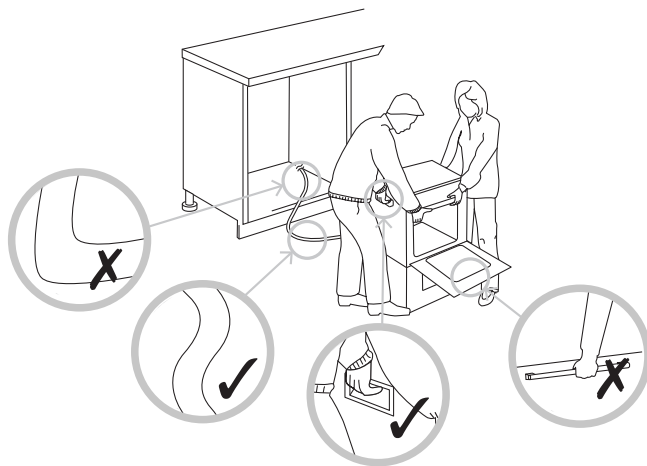

**EN Important:** Do not lift the appliance by the door handle to avoid potential damage to the glass and hinges.

**Caution!** If the supply cord is damaged, it must be replaced by the manufacturer, its service agent or similarly qualified persons in order to avoid a hazard.

**FR Important :** Ne pas soulever l'appareil par la poignée de porte afin d'éviter des dommages potentiels au niveau du verre et des charnières.

**Attention !** Si le cordon d'alimentation est endommagé, il doit être remplacé par le fabricant, son prestataire de service ou une personne qualifiée afin d'éviter tout danger.

**PL Ważne:** Nie podnosić urządzenia za uchwyt drzwi, aby uniknąć uszkodzenia szyby i zawiasów.

**Uwaga!** Jeśli dojdzie do uszkodzenia przewodu zasilającego, z powodów bezpieczeństwa powinien on zostać wymieniony przez producenta, przedstawiciela serwisowego lub inną osobę o odpowiednich kwalifikacjach.

**RO Important:** Nu ridica aparatul ținând-l de mânerul ușii, pentru a evita posibilele deteriorări ale sticlei și balamalelor.

**Atenție!** Dacă se deteriorează, cablul de alimentare trebuie înlocuit de producător, agentul de service sau persoane cu un nivel de calificare similar, pentru evita o situație periculoasă.

**ES Importante:** No levante el aparato por el tirador de la puerta para evitar posibles daños en el cristal y las bisagras.

**Precaución!** Si el cable de alimentación está dañado, debe ser sustituido por el fabricante, su distribuidor local o una persona de cualificación similar para evitar situaciones de peligro.

**PT Importante:** Não levante o aparelho pelo puxador da porta para evitar potenciais danos no vidro e nas dobradiças.

**Cuidado!** Se o cabo de alimentação estiver danificado, deve ser substituído pelo fabricante, pelo respetivo técnico de assistência ou por pessoal devidamente qualificado a fim de evitar situações de perigo.



EN Installation  
RO Instalare

FR Installation  
ES Instalación

PL Instalacja  
PT Instalação

12

# 04



[05] x 2



[06] x 2



[07] x 2

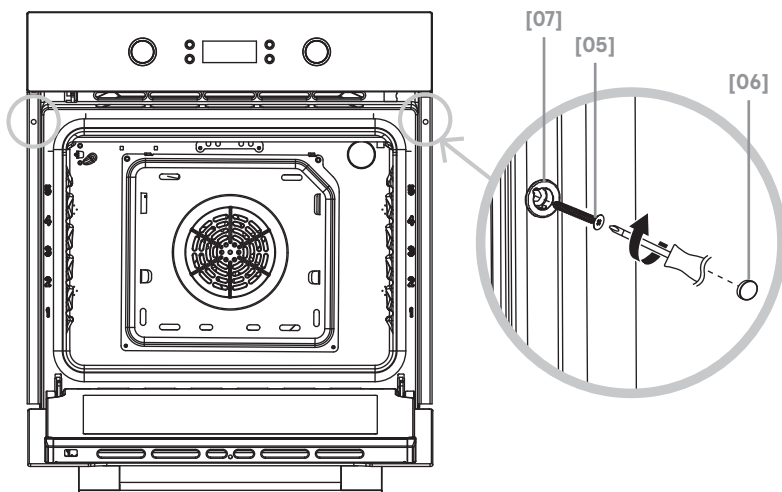

**EN** Once the oven has been lifted into place inside the appliance housing, locate the two holes in the casing of the oven and fix it into place using [05], [06] and [07].

**Caution:** Do not over tighten the screws [05] to avoid damage to the oven or appliance housing – use a screwdriver only!

**FR** Une fois que le four est placé à l'intérieur du meuble, repérer les deux trous dans l'enceinte du four et fixer l'appareil à l'aide des [05], [06] et [07].

**Attention :** Ne pas trop serrer les vis [05] pour éviter d'endommager le four ou le meuble. Utiliser uniquement un tournevis.

**PL** Po wsunięciu piekarnika całkowicie w zabudowę należy zlokalizować dwa otwory w jego obudowie i zabezpieczyć go przed wysunięciem za pomocą elementów [05], [06] i [07].

**Uwaga:** Nie dokręcać zbyt mocno wkrętów [05], aby nie uszkodzić piekarnika lub zabudowy urządzenia – należy używać tylko wkrętaka!

**RO** După ce cuptorul a fost ridicat pe poziție în carcasa aparatului, localizează cele două orificii din carcasa cuptorului și fixează-l folosind [05], [06] și [07].

**Atenție:** Nu strânge excesiv șuruburile [05], pentru a evita deteriorarea cuptorului sau a carcasei – folosește doar șurubelnița!

**ES** Una vez que el horno se haya colocado en su lugar dentro del espacio de encastre, localice los dos orificios de la carcasa del horno y fíjelo en su posición con [05], [06] y [07].

**Precaución:** No apriete en exceso los tornillos [05] para evitar daños en el horno o en el encastre del aparato. Utilice solo un destornillador.

**PT** Depois de o forno ter sido colocado no devido lugar no interior do alojamento do aparelho, localize os dois orifícios no revestimento do forno e fixe-o no devido lugar utilizando [05], [06] e [07].

**Atenção:** Não aperte demasiado os parafusos [05] para evitar danos no forno ou no alojamento do aparelho. Utilize apenas uma chave de parafusos!



## EN Electrical installation

### CLPYRO65UK (EAN 5059340127484)

Connect the power plug (which is fitted with a 13A fuse for UK use) to the mains.

The cable must not be bent or compressed.

Regularly check the power cord for damage. If the supply cord becomes damaged, it must be replaced by the manufacturer, its service agent or similarly qualified persons in order to avoid a hazard.

### CLPYRO65EU (EAN 5059340127446)

All installation must be carried out by a competent person or qualified electrician. Before connecting the mains supply ensure that the mains voltage corresponds to the voltage on the rating plate.

#### Direct Connection

The appliance must be connected directly to the mains using an omnipolar circuit breaker with a minimum opening of 3 mm between the contacts.

The installer must ensure that the correct electrical connection has been made and that it complies with the wiring diagram.

The cable must not be bent or compressed.

Regularly check the power cord for damage. If the supply cord becomes damaged, it must be replaced by the manufacturer, its service agent or similarly qualified persons in order to avoid a hazard.

**WARNING: This is a Class I appliance and MUST be earthed.**

The appliance is supplied with a 3-core mains cable and must be connected to the electricity supply via a double pole switch having a 3 mm minimum contact gap on each connector.

**This appliance requires a 20 Amp Miniature Circuit Breaker (MCB).**

The wires in the mains lead are coloured in accordance with the following code:

Brown = L - Live

Blue = N - Neutral

Green and Yellow =  - Earth

To avoid the risks that are always present when you use an electrical appliance it is important that this appliance is installed correctly and that you read the safety instructions carefully to avoid misuse and hazards. Please keep this instruction booklet for future reference and pass it on to any future owners. After unpacking the appliance please check that it is not damaged. If in doubt, do not use the appliance but contact Customer Services - see end of Care & Maintenance section for details.



This product complies with conformity requirements of the applicable UK Regulations.



## FR : Installation électrique

### CLPYRO65UK (EAN 5059340127484)

Brancher la fiche d'alimentation (équipée d'un fusible de 13A pour une utilisation au Royaume-Uni) sur le secteur.

Le câble ne doit pas être plié ou comprimé.

Vérifier régulièrement la présence de dommages sur le cordon d'alimentation. Si le cordon d'alimentation est endommagé, il doit être remplacé par le fabricant, son prestataire de service ou une personne qualifiée afin d'éviter tout danger.

### CLPYRO65EU (EAN 5059340127446)

Toute l'installation doit être effectuée par une personne compétente ou un électricien qualifié. Avant de raccorder le câble d'alimentation, s'assurer que la tension du secteur correspond à la tension indiquée sur la plaque signalétique.

#### Raccordement direct

L'appareil doit être raccordé directement au secteur à l'aide d'un disjoncteur omnipolaire avec une ouverture minimale de 3mm entre les contacts.

L'installateur doit s'assurer que le bon raccordement électrique a été effectué et qu'il respecte le schéma de câblage.

Le câble ne doit pas être plié ou comprimé.

Vérifier régulièrement la présence de dommages sur le cordon d'alimentation. Si le cordon d'alimentation est endommagé, il doit être remplacé par le fabricant, son prestataire de service ou une personne qualifiée afin d'éviter tout danger.

### **AVERTISSEMENT : Il s'agit d'un appareil de Classe I. Il DOIT être raccordé à la terre.**

L'appareil est livré avec un câble secteur à 3 conducteurs ; il doit être relié à l'alimentation électrique via un interrupteur bipolaire présentant un écart minimal de 3mm entre chaque connecteur.

#### **Cet appareil nécessite un disjoncteur modulaire de 20A.**

Les fils du cordon d'alimentation secteur présentent le code couleur suivant :

Marron = L (Phase)

Bleu = N (Neutre)

Vert et jaune = ⊕ - Terre

Afin de prévenir tout risque lors de l'utilisation d'un appareil électrique, il est important que cet appareil soit correctement installé et de lire attentivement les consignes de sécurité afin d'éviter une mauvaise utilisation et tout danger. Veiller à conserver ce manuel d'instructions pour toute référence ultérieure et à le transmettre à tout futur propriétaire. Après avoir déballé l'appareil, vérifier qu'il n'est pas endommagé. En cas de doute, ne pas utiliser l'appareil et contacter le service client (voir la partie finale de « Entretien et maintenance » pour plus de détails).



## PL Podłączenie elektryczne

### CLPYRO65UK (EAN 5059340127484)

Podłączyć wtyczkę przewodu zasilającego (wyposażoną w bezpiecznik 13A do użytku w Wielkiej Brytanii) do sieci elektrycznej.

Przewód nie może być zagięty ani przygnieciony.

Należy regularnie sprawdzać przewód zasilający pod kątem uszkodzeń. Jeśli dojdzie do uszkodzenia przewodu zasilającego, aby uniknąć zagrożeń, powinien on zostać wymieniony przez producenta, przedstawiciela serwisowego lub inną osobę o odpowiednich kwalifikacjach.

### CLPYRO65EU (EAN 5059340127446)

Montaż musi zostać wykonany przez odpowiednio wykwalifikowaną osobę lub elektryka. Przed podłączeniem zasilania upewnić się, czy napięcie zasilania odpowiada napięciu na tabliczce znamionowej.

#### Podłączenie bezpośrednie

Urządzenie należy podłączyć bezpośrednio do sieci zasilającej, korzystając z wyłącznika wielobiegunowego z minimalnym rozwarciem między stykami 3 mm.

Monter powinien upewnić się, że połączenie zostało odpowiednio poprowadzone i że jest ono zgodne ze schematem instalacji.

Przewód nie może być zagięty ani przygnieciony.

Należy regularnie sprawdzać przewód zasilający pod kątem uszkodzeń. Jeśli dojdzie do uszkodzenia przewodu zasilającego, aby uniknąć zagrożeń, powinien on zostać wymieniony przez producenta, przedstawiciela serwisowego lub inną osobę o odpowiednich kwalifikacjach.

**OSTRZEŻENIE: Urządzenie posiada klasę ochronności I, co oznacza, że MUSI być uziemione.**

To urządzenie jest wyposażone w 3-żyłowy przewód zasilający i musi być podłączone do sieci zasilającej za pomocą przełącznika dwubiegunowego z odstępem między stykami wynoszącym co najmniej 3 mm.

**To urządzenie wymaga miniaturowego wyłącznika automatycznego 20 A (MCB).**

Żyły w przewodzie zasilającym są oznaczone następującymi kolorami:

Brązowy = L (pod napięciem)

Niebieski = N (neutralny)

Zielony i żółty =  $\oplus$  (uziemienie)

Aby ograniczyć do minimum ryzyko związane z użytkowaniem urządzenia elektrycznego, niezwykle ważne jest, aby produkt został prawidłowo zamontowany oraz aby użytkownik dokładnie zapoznał się z instrukcjami dotyczącymi bezpieczeństwa i unikał nieprawidłowej obsługi oraz związanych z tym zagrożeń. Należy zachować instrukcję obsługi w celu wykorzystania w przyszłości i przekazania jej kolejnym właścicielom. Po rozpakowaniu urządzenia upewnić się, że nie jest ono uszkodzone. W przypadku wątpliwości nie korzystać z urządzenia i skontaktować się z działem obsługi klienta. Więcej szczegółowych informacji znajduje się na końcu części „Czyszczenie i konserwacja”.



## RO Conectarea la alimentarea electrică

### CLPYRO65UK (EAN 5059340127484)

Conectează ștecărul de alimentare (echipat cu o siguranță de 13 A pentru Regatul Unit) la rețea.

Cablul nu trebuie să fie îndoit sau presat.

Verifică periodic cablul de alimentare, pentru a depista deteriorările. Dacă se deteriorează, cablul de alimentare trebuie înlocuit de producător, agentul său de service sau persoane cu un nivel de calificare similar, pentru a evita o situație periculoasă.

### CLPYRO65EU (EAN 5059340127446)

Instalarea trebuie să fie realizată în totalitate de o persoană competentă sau de un electrician calificat.

Înainte de conectarea la rețeaua electrică, asigură-te că tensiunea rețelei corespunde cu tensiunea de pe plăcuța de identificare.

#### Conexiune directă

Aparatul trebuie conectat direct la rețea cu un disjunctor omnipolar cu o deschidere minimă de 3 mm între contacte.

Instalatorul trebuie să se asigure că a realizat corect legăturile electrice și că a respectat schema electrică.

Cablul nu trebuie să fie îndoit sau presat.

Verifică periodic cablul de alimentare, pentru a depista deteriorările. Dacă se deteriorează, cablul de alimentare trebuie înlocuit de producător, agentul său de service sau persoane cu un nivel de calificare similar, pentru a evita o situație periculoasă.

### **AVERTISMENT: Acesta este un aparat Clasa I și TREBUIE împământat.**

Aparatul dispune de un cablu de alimentare cu 3 fire și trebuie conectat la sursa de alimentare printr-un întrerupător bipolar, cu o distanță minimă de 3 mm între contacte la fiecare conector.

**Acest aparat are nevoie de un disjunctor miniatural (MCB) de 20 A.**

Firele din cablul de alimentare sunt colorate conform codificării de mai jos:

Maro = L – Fază

Albastru = N – Nul

Verde și galben =  $\oplus$  – Împământare

Pentru a evita riscurile aferente utilizării unui echipament electric, este important ca acest aparat să fie instalat corect și să citești cu atenție instrucțiunile de siguranță, ca să eviți utilizarea greșită și pericolele.

Păstrează această broșură cu instrucțiuni pentru consultare ulterioară și predă-o proprietarilor viitori.

După despachetarea aparatului, verifică să nu fie deteriorat. Dacă ai îndoieli, nu folosi aparatul, ci contactează serviciul de asistență clienți – vezi detalii la sfârșitul secțiunii Îngrijire și întreținere.





## ES Instalación eléctrica

### CLPYRO65UK (EAN 5059340127484)

Conecte el enchufe de alimentación (que está equipado con un fusible de 13 A para uso en el Reino Unido) a la red eléctrica.

El cable no debe doblarse ni comprimirse.

Inspeccione periódicamente el cable de alimentación en busca de daños. Si el cable de alimentación está dañado, debe ser sustituido por el fabricante, su distribuidor local o una persona de cualificación similar para evitar situaciones de peligro.

### CLPYRO65EU (EAN 5059340127446)

Toda la instalación debe realizarla una persona con los debidos conocimientos o un electricista formado. Antes de conectar la corriente eléctrica, asegúrese de que la tensión de la red se corresponde con la indicada en la placa de especificaciones técnicas.

#### Conexión directa

El aparato debe conectarse directamente a la red eléctrica mediante un disyuntor omnipolar con una apertura mínima de 3 mm entre los contactos.

El instalador debe garantizar una conexión eléctrica correcta y que cumpla con el esquema de cableado correspondiente.

El cable no debe doblarse ni comprimirse.

Inspeccione periódicamente el cable de alimentación en busca de daños. Si el cable de alimentación está dañado, debe ser sustituido por el fabricante, su distribuidor local o una persona de cualificación similar para evitar situaciones de peligro.

### **ADVERTENCIA: Este es un aparato de Clase I y DEBE conectarse a tierra.**

Este aparato se suministra con un cable de alimentación de 3 conductores y debe conectarse al suministro eléctrico mediante un interruptor bipolar con una separación de contacto de, como mínimo, 3 mm en cada conector.

**Este aparato requiere un disyuntor en miniatura de 20 amperios (MCB).**

Los hilos del cable de red tienen un color asignado de conformidad con el código siguiente:

Marrón = L: fase

Azul = N: neutro

Verde y amarillo = ⊕ tierra

Para evitar los riesgos que están siempre presentes al utilizar un aparato eléctrico, es importante que la unidad se instale correctamente y leer las instrucciones de seguridad detenidamente para evitar un mal uso y situaciones peligrosas. Conserve este manual de instrucciones para consultarlo en el futuro y entrégueselo a cualquier propietario posterior. Después de desembalar el aparato, compruebe que no esté dañado. En caso de duda, no utilice el aparato y póngase en contacto con el servicio de atención al cliente; consulte los detalles al final de la sección Cuidado y mantenimiento.



## PT Instalação elétrica

### CLPYRO65UK (EAN 5059340127484)

Ligue a ficha de alimentação (que está equipada com um fusível de 13 A para utilização no Reino Unido) à rede elétrica.

O cabo não pode ser dobrado nem comprimido.

Verifique regularmente se existem danos no cabo elétrico. Se o cabo de alimentação ficar danificado, tem de ser substituído pelo fabricante, pelo seu fornecedor de assistência técnica ou por uma pessoa qualificada de modo a evitar perigos.

### CLPYRO65EU (EAN 5059340127446)

A instalação tem de ser efetuada por uma pessoa competente ou por um eletricista qualificado. Antes de ligar a rede elétrica, certifique-se de que a tensão da rede corresponde à tensão na placa de classificação.

#### Ligação direta

O aparelho tem de ser ligado diretamente à rede elétrica através de um disjuntor omnipolar com uma abertura mínima de 3 mm entre os contactos.

O responsável pela instalação tem de garantir que foi realizada a ligação elétrica correta e que esta está em conformidade com o diagrama da cablagem.

O cabo não pode ser dobrado nem comprimido.

Verifique regularmente se existem danos no cabo elétrico. Se o cabo de alimentação ficar danificado, tem de ser substituído pelo fabricante, pelo seu fornecedor de assistência técnica ou por uma pessoa qualificada de modo a evitar perigos.

**ATENÇÃO: Este é um aparelho de Classe I e TEM DE estar ligado à terra.**

O aparelho é fornecido com um cabo de alimentação de 3 núcleos e tem de ser ligado à alimentação elétrica através de um interruptor de dois polos que tenha um intervalo mínimo de 3 mm entre cada conector.

**Este aparelho requer um disjuntor miniatura (MCB) de 20 A.**

Os fios do cabo de alimentação são coloridos em conformidade com o seguinte código:

Castanho = L – sob tensão

Azul = N – neutro

Verde e amarelo = ⊕ - terra

Para evitar os riscos que estão sempre presentes quando utiliza um aparelho elétrico, é importante que este aparelho esteja instalado corretamente e que leia as instruções de segurança cuidadosamente para evitar utilizações indevidas e perigos. Guarde este manual de instruções para consulta futura e entregue-o a futuros proprietários. Depois de desembalar o aparelho, verifique se não está danificado. Em caso de dúvida, não utilize o aparelho e entre em contacto com o serviço de atendimento ao cliente; consulte a parte final da secção de Cuidados e manutenção para obter mais detalhes.



EN Product description  
RO Descrierea produsului

FR Description du produit  
ES Descripción del producto

PL Opis produktu  
PT Descrição do produto

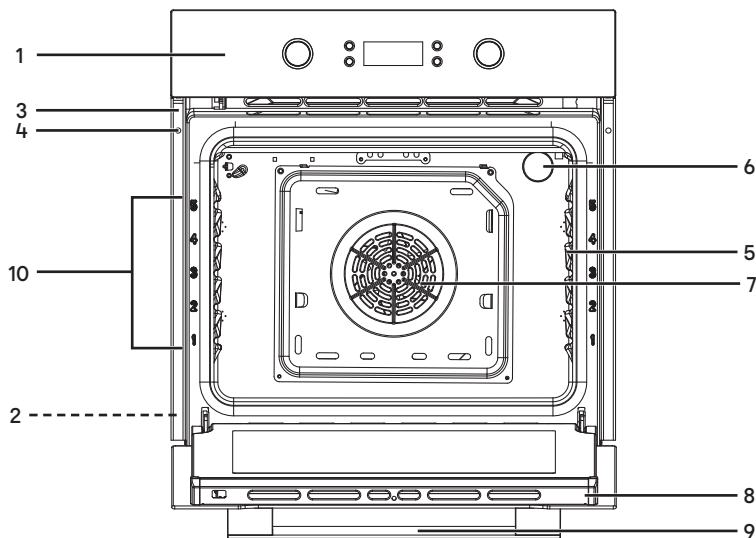

- EN 1. Control panel 2. Mains cable (at rear, not shown) 3. Carrying handles (x 2)  
4. Fixing holes (x 2) 5. Side rails (x 2) 6. Oven lamp 7. Fan 8. Door  
9. Door handle 10. Shelf level markings
- FR 1. Panneau de commande 2. Câble secteur (à l'arrière, non illustré)  
3. Poignées de transport (x 2) 4. Trous de fixation (x 2) 5. Rails latéraux (x 2)  
6. Lampe du four 7. Ventilateur 8. Porte 9. Poignée de porte  
10. Marquages des niveaux des gradins
- PL 1. Panel sterowania 2. Przewód sieciowy (z tyłu, niewidoczny na ilustracji)  
3. Uchwyty do przenoszenia (x 2) 4. Otwory montażowe (x 2)  
5. Prowadnice boczne (x 2) 6. Oświetlenie piekarnika 7. Wentylator 8. Drzwi  
9. Uchwyt drzwi 10. Oznaczenia poziomów półek
- RO 1. Panou de comandă 2. Cablu de alimentare (în spate, nu este vizibil)  
3. Mânere pentru transport (2) 4. Orificii de fixare (2) 5. Șine laterale (2)  
6. Bec cuptor 7. Ventilator 8. Ușă 9. Mâner ușă  
10. Marcaje de nivel pentru grătar
- ES 1. Panel de control  
2. Cable de alimentación (en la parte posterior, no se muestra)  
3. Asas de transporte (2) 4. Orificios de fijación (2) 5. Guías laterales (2)  
6. Bombilla del horno 7. Ventilador 8. Puerta 9. Tirador  
10. Marcas de nivelación
- PT 1. Painel de controlo  
2. Cabo de alimentação (na parte traseira, não apresentado)  
3. Pegas de transporte (x 2) 4. Orifícios de fixação (x 2)  
5. Calhas laterais (x 2) 6. Lâmpada do forno 7. Ventoinha 8. Porta  
9. Puxador da porta 10. Marcas de nível da prateleira



EN Product description  
RO Descrierea produsului

FR Description du produit  
ES Descripción del producto

PL Opis produktu  
PT Descrição do produto

20

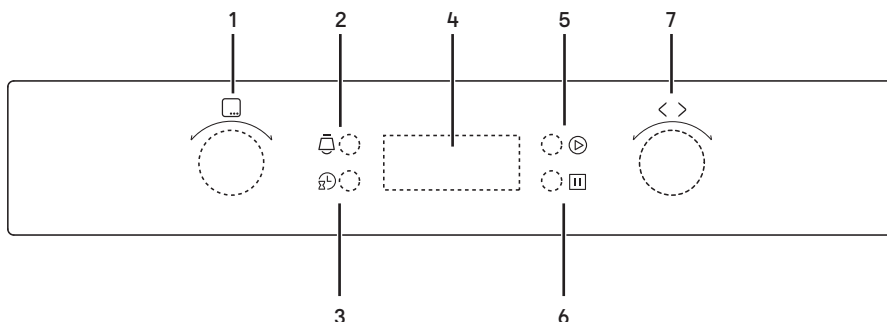

- EN** 1. Left 360° control knob “□” (Push to eject or hide) 2. Remind button 3. Time button  
4. Display screen 5. Start / Confirm button 6. Pause / Cancel button  
7. Right 360° control knob “<>” (Push to eject or hide)
- FR** 1. Bouton de commande 360° gauche « □ » (appuyer pour enclencher ou désenclencher)  
2. Bouton Rappel 3. Bouton Heure 4. Écran d’affichage  
5. Bouton Démarrer/Confirmer 6. Bouton Pause/Annuler  
7. Bouton de commande 360° droit « <> » (appuyer pour enclencher ou désenclencher)
- PL** 1. Lewe pokrętko obrotowe „□” (nacisnąć, aby wysunąć lub schować)  
2. Przycisk przypomnienia 3. Przycisk czasu 4. Ekran  
5. Przycisk startu / potwierdzenia 6. Przycisk pauzy / anulowania  
7. Prawe pokrętko obrotowe „<>” (nacisnąć, aby wysunąć lub schować)
- RO** 1. Buton de control 360° stânga „□” (apasă pentru a ejecta sau a ascunde)  
2. Buton de reamintire 3. Buton pentru timp 4. Afişaj  
5. Buton de pornire/confirmare 6. Buton de pauză/anulare  
7. Buton de control 360° dreapta „<>” (apasă pentru a ejecta sau a ascunde)
- ES** 1. Perilla de control izquierda de 360° “□” (pulsar para expulsar u ocultar)  
2. Botón Recordar 3. Botón Reloj 4. Pantalla de visualización  
5. Botón Iniciar/Confirmar 6. Botón Pausa/Cancelar  
7. Perilla de control derecha de 360° “<>” (pulsar para expulsar u ocultar)
- PT** 1. Botão de controlo de 360° do lado esquerdo “□” (premir para ejetar ou ocultar)  
2. Botão de lembrete 3. Botão de tempo 4. Ecrã de visualização  
5. Botão Iniciar/Confirmar 6. Botão Pausa/Cancelar  
7. Botão de controlo de 360° do lado direito “<>” (premir para ejetar ou ocultar)



## EN Before you start

**WARNING: Read the instructions before using the appliance.**



### For CLPYRO65UK (EAN 5059340127484):

Switch on the power to the appliance at the mains outlet. The appliance will beep once and "0:00" will be displayed. It is important to set the clock before proceeding to ensure all functions operate correctly. After ten minutes of inactivity, the appliance will automatically switch off; operate any control to turn it back on.

### For CLPYRO65EU (EAN 5059340127446):

Switch on the power to the appliance at the mains consumer unit. The appliance will beep once and "0:00" will be displayed. It is important to set the clock before proceeding to ensure all functions operate correctly. After ten minutes of inactivity, the appliance will automatically switch off; operate any control to turn it back on.

## Clock setting

1. Press the Time button " " and the hours digit will flash.
2. Rotate the right control knob "<>" to set the hours from 0-23.
3. Press the Time button " " again and the minutes digit will now flash.
4. Rotate the right control knob "<>" to set the minutes from 0-59.
5. Press the Time button " " again to confirm the clock setting.

**Note:** After power on, if the clock is not set, the time will become "0:00".



## Using your oven

### Before first use



- Remove all stickers, surface protection foils and packing materials.
- Remove all accessories and the side racks from the cavity.
- Clean the appliance cavity and all accessories as described in Care and maintenance.
- Turn the oven on, choose Convection mode and set the temperature to 250 °C. Close the door and cook for 90 minutes to burn off any remaining manufacturing residues. (See the section "Cooking Mode" below.)







**IMPORTANT: Keep the kitchen well ventilated during this first use to help disperse the odours produced. Keep kitchen doors closed and ensure children and pets are not present.**

**Program selection**

1. Rotate the left control knob " to choose the cooking mode you require. See the table below for full details.
2. Rotate the right control knob "<>" to alter the default temperature.
3. Press the Start / Confirm button " to select the mode or start cooking.
4. Press the Pause / Cancel button " once to Pause cooking or twice to cancel cooking at any time. The whole display will flash when Pause is selected.

**Note:**

1. The default cooking time is nine hours, but this can be adjusted after cooking has started by rotating the left control knob " and pressing the Start / Confirm button " within three seconds to confirm the selection.
2. The selected temperature can also be adjusted after cooking has started by rotating the right control knob "<>" and pressing the Start / Confirm button " within three seconds to confirm the selection.
3. The temperature selected will flash in the display until the correct temperature has been reached.
4. The appliance will beep once to acknowledge selection of each key and will beep five times when the end of the cooking time has been reached.

Icon	Mode	Temperature range (default)	Description
	Oven lamp	/	Use for illuminating the cavity when cleaning. The lamp will also operate for all cooking modes with the exception of Pyrolytic and ECO.
	Defrost	/	Circulates air at room temperature with no heat to assist the thawing of frozen foods.
	Bottom (low power)	60 - 120 °C (60 °C)	The bottom heating element is working in low power for keeping food warm.
	Standard	50 - 250 °C (220 °C)	Traditional static heat from upper and lower heating elements ensures that the foods remain moist when cooked for longer periods of time. Ideal for slow baked cakes and soufflés.
	Fanned	50 - 250 °C (220 °C)	Combination of the fan and both heating elements provides more even heat penetration, saving up to 30-40% of energy. Dishes are lightly browned on the outside and still moist on the inside. Ideal for grilling or roasting large pieces of meat at a higher temperature.
	Grill	180 - 240 °C (210 °C)	Only the upper heating element is working. Best results are achieved by using the top shelf for smaller foods and a lower shelf for larger foods. Ideal for rapid cooking and browning.
	Double grill	180 - 240 °C (210 °C)	The inner heating element and the upper heating element are both working. Ideal for grilling flat items and for browning foods.



Icon	Mode	Temperature range (default)	Description
	Grill and fan	180 - 240 °C (210 °C)	The inner heating element and the upper heating element are both working together with the fan. Best results are achieved by using the top shelf for smaller foods and a lower shelf for larger foods. The fan lessens the strong heat from the upper heating element creating more even browning and heat distribution, without drying out foods. Ideal for rapid cooking and browning.
	Convection	50 - 240 °C (180 °C)	A heating element around the convection fan provides an additional source of heat for convection style cooking. In convection mode the fan automatically comes on to improve air circulation within the oven and creates an even heat for cooking. This mode is suitable for cakes, pastry and to roast meat when you want it well cooked on the outside and tender in the middle. No pre-heating is required when using this mode.
PYR	Pyrolytic	/	This is used for high temperature cleaning of the oven and when selected, "PYR" is displayed. The timer can be set to 1:30 or 2:00 hours. See Care and Maintenance below.
	ECO	50 - 250 °C (160 °C)	For energy-saving cooking. The temperature range of the thermostat is wider and drops to a lower temperature to save energy.

**Note:** The adjustable temperature increments for each cooking mode are 5 °C with the exception of the Grill which is a 30 °C increment.

## Alarm

Use this function to set an alarm when the oven is in Standby only.





1. Press the Remind button "" and the hours digit will flash.
2. Rotate the right control knob "<>" to set the hours from 0-9.
3. Press the Remind button "" again and the minutes digit will now flash.
4. Rotate the right control knob "<>" to set the minutes from 0-59.
5. Press the Start / Confirm button "" to confirm the alarm setting.

**Note:** The oven will beep ten times when the alarm has completed. Press the Pause / Cancel button "" twice to cancel the alarm.





## Timer inquiry

There are three options to use this function:

1. During cooking
  - Press the Time “” button to see the current time.
  - Press the Remind “” button to see the remaining cooking time, if an alarm has been set.
2. In Standby and if an alarm has been set, press the Time button “” to see the current time.
3. In Standby and if a programmed start time has been set, press the Time button “” to see the start time.

## Child lock

To lock the control panel, press the Start / Confirm “” and the Pause / Cancel “” buttons simultaneously for three seconds.

The oven will beep and the Padlock “” will be displayed.

Repeat this step again to unlock the oven.

## Display energy saving









In Standby or Alarm mode, press the Start / Confirm button “” for three seconds to turn off the display.

Rotate either knob or press any button to turn the display back on.

The display will automatically switch off after ten minutes of inactivity during Standby mode.

## Programming the start time

You can program a start time so that the oven will start to cook automatically based on your settings.

1. The clock must be set before using this function.
2. Press the Time button “” and the hours digit will flash.
3. Rotate the right control knob “<>” to set the hours from 0-23.
4. Press the Time button “” again and the minutes digit will now flash.
5. Rotate the right control knob “<>” to set the minutes from 0-59.
6. Rotate the left control knob “” to choose the Cooking Mode.
7. Press the Start / Confirm button “” to adjust the cooking time with the left control knob “” and the temperature with the right control knob “<>”.
8. Press the Start / Confirm button “” again to confirm the program settings and the Clock will be displayed along with the Timer “”.
9. To cancel the programming, press the Pause / Cancel button “” twice.

**Notes:** The programmed start time can be checked by pressing the Time button “” and the display will revert to the clock after three seconds.

Once the start time is reached, the oven will switch on, sound a beep and commence cooking.

The Lamp and Defrost modes cannot be programmed.

The Alarm cannot be set when using this function.





## Accessories

Always ensure all accessories are safely fixed to the side rails and level before use.

To attach the side rails to the internal racks, follow these steps and ensure they are fully secure before attaching the grill tray or wire racks.

# 01

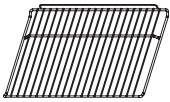

[02] x 2

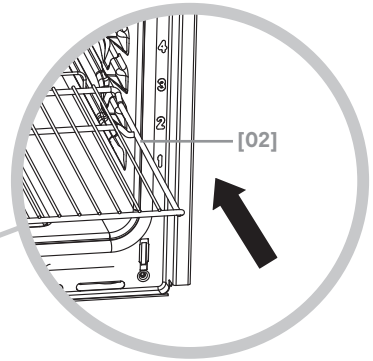
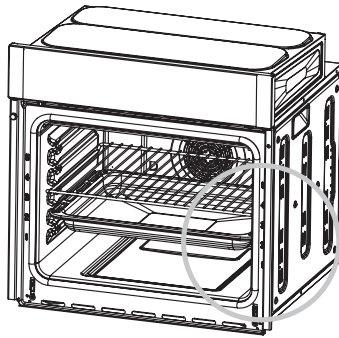

# 02

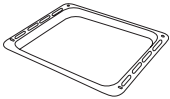

[04] x 1

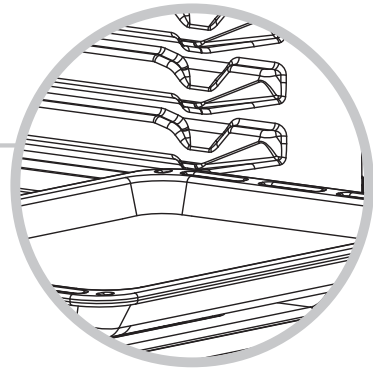
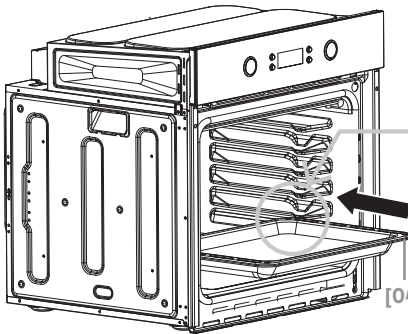

# 03

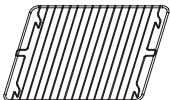

[03] x 1

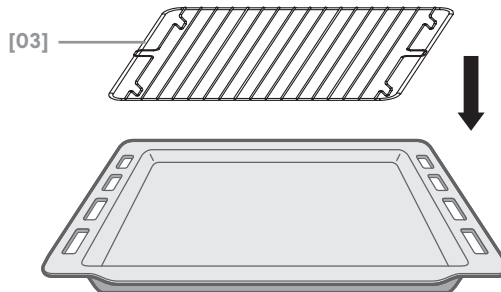



### FR Avant de commencer

**AVERTISSEMENT : Lire les instructions avant d'utiliser l'appareil.**

#### Pour CLPYRO65UK (EAN 5059340127484) :

Mettre l'appareil sous tension au niveau de la prise secteur. L'appareil émet un bip et « 0:00 » s'affiche. Il est important de régler l'horloge avant de continuer pour s'assurer du bon fonctionnement de toutes les fonctions. Au bout de dix minutes d'inactivité, l'appareil s'éteint automatiquement ; utiliser n'importe quelle commande pour le rallumer.

#### Pour CLPYRO65EU (EAN 5059340127446) :

Mettre l'appareil sous tension au niveau du tableau électrique principal. L'appareil émet un bip et « 0:00 » s'affiche. Il est important de régler l'horloge avant de continuer pour s'assurer du bon fonctionnement de toutes les fonctions. Au bout de dix minutes d'inactivité, l'appareil s'éteint automatiquement ; utiliser n'importe quelle commande pour le rallumer.

### Réglage de l'horloge

1. Appuyer sur le bouton Heure «  $\frac{h}{m}$  » ; le chiffre des heures clignote.
2. Tourner le bouton de commande droit « < > » pour sélectionner les heures de 0 à 23.
3. Appuyer à nouveau sur le bouton Heure «  $\frac{h}{m}$  » ; le chiffre des minutes clignote à présent.
4. Tourner le bouton de commande droit « < > » pour sélectionner les minutes de 0 à 59.
5. Appuyer à nouveau sur le bouton Heure «  $\frac{h}{m}$  » pour confirmer le réglage de l'horloge.

**Remarque :** Après la mise sous tension, si l'horloge n'est pas réglée, l'heure affichera « 0:00 ».

### Utilisation du four





#### Avant la première utilisation

- Retirer tous les autocollants, films de protection et matériaux d'emballage.
- Retirer tous les accessoires et les supports latéraux de la cavité du four.
- Nettoyer la cavité de l'appareil et tous les accessoires comme décrit dans le chapitre « Entretien et maintenance ».
- Allumer le four, choisir le mode Convection et régler la température sur 250°C. Fermer la porte et faire fonctionner le four pendant 90 minutes pour brûler tous les résidus issus de la fabrication. (Voir la partie ci-dessous sur les modes de cuisson.)





**IMPORTANT : S'assurer que la cuisine est bien aérée au cours de cette première utilisation pour éliminer les odeurs dégagées. Garder les portes de la cuisine fermées et tenir les enfants et les animaux domestiques à l'écart.**









## Sélection des programmes

1. Tourner le bouton de commande gauche «  » pour choisir le mode de cuisson souhaité. Consulter le tableau ci-dessous pour plus de détails.
2. Tourner le bouton de commande droit «  » pour modifier la température par défaut.
3. Appuyer sur le bouton Démarrer/Confirmer «  » pour sélectionner le mode ou démarrer la cuisson.
4. Appuyer une fois sur le bouton Pause/Annuler «  » pour interrompre la cuisson ou deux fois pour annuler la cuisson à tout moment. L'ensemble de l'écran clignote lorsque le mode Pause est sélectionné.

### Remarque :

1. Le temps de cuisson par défaut est de neuf heures, mais il peut être réglé après le début de la cuisson en tournant le bouton de commande gauche «  » et en appuyant sur le bouton Démarrer/Confirmer «  » dans les trois secondes pour confirmer la sélection.
2. La température sélectionnée peut également être réglée après le début de la cuisson en tournant le bouton de commande droit «  » et en appuyant sur le bouton Démarrer/Confirmer «  » dans les trois secondes pour confirmer la sélection.
3. La température sélectionnée clignote sur l'écran jusqu'à ce que la température correcte soit atteinte.
4. L'appareil émet un bip pour confirmer la sélection de chaque touche et émet cinq bips lorsque le temps de cuisson est écoulé.

Icône	Mode	Plage de température (par défaut)	Description
	Lampe du four	/	Permet d'éclairer la cavité lors du nettoyage. La lampe fonctionne également pour tous les modes de cuisson, à l'exception des modes Pyrolyse et ECO.
	Décongélation	/	Fait circuler l'air à température ambiante sans apport de chaleur pour faciliter la décongélation des aliments surgelés.
	Résistance inférieure (faible puissance)	60 - 120°C (60°C)	La résistance inférieure fonctionne à faible puissance pour maintenir les aliments au chaud.
	Convection naturelle	50 - 250°C (220°C)	La chaleur statique traditionnelle des résistances supérieure et inférieure permet aux aliments de rester moelleux lorsqu'ils sont cuisinés avec un temps de cuisson élevé. Idéal pour des gâteaux et des soufflés cuits lentement.
	Convection naturelle avec chaleur brassée	50 - 250°C (220°C)	Le fonctionnement combiné du ventilateur et des deux résistances assure une pénétration uniforme de la chaleur, ce qui permet une économie d'énergie de 30 à 40%. Les aliments sont légèrement dorés à l'extérieur et restent moelleux à l'intérieur. Idéal pour griller ou rôtir de gros morceaux de viande à une température plus élevée.
	Gril	180 - 240°C (210°C)	Seule la résistance supérieure fonctionne. De meilleurs résultats sont obtenus en utilisant la grille supérieure pour les aliments plus petits et une grille inférieure pour les aliments plus gros. Idéal pour une cuisson rapide et pour dorer les aliments rapidement.



Icône	Mode	Plage de température (par défaut)	Description
	Gril grande surface	180 - 240°C (210°C)	Les résistances de sole et de voûte fonctionnent en même temps. Idéal pour griller des aliments disposés à plat et pour faire dorer des plats.
	Gril avec chaleur brassée	180 - 240°C (210°C)	La résistance de sole et de voûte fonctionnent en même temps que le ventilateur. De meilleurs résultats sont obtenus en utilisant la grille supérieure pour les aliments plus petits et une grille inférieure pour les aliments plus gros. Le ventilateur réduit la forte chaleur émise par la résistance supérieure pour dorer les aliments de manière plus homogène et pour mieux répartir la chaleur, sans les dessécher. Idéal pour une cuisson rapide et pour dorer les aliments rapidement.
	Chaleur tournante	50 - 240°C (180°C)	Une résistance située à proximité du ventilateur fournit une source de chaleur supplémentaire pour une cuisson par convection. En mode convection, le ventilateur s'allume automatiquement pour améliorer la circulation de l'air à l'intérieur du four et procure une chaleur uniforme pour la cuisson. Ce mode est approprié pour les gâteaux et les pâtisseries, mais aussi pour les rôtis, lorsque vous les désirez bien cuits à l'extérieur et tendres à l'intérieur. Ce mode ne nécessite pas de préchauffer le four.
<b>PYR</b>	Pyrolyse	/	Ce mode est utilisé pour le nettoyage à haute température du four. Une fois sélectionné, « PYR » s'affiche. La minuterie peut être réglée sur 1h30 ou 2h. Se reporter à Entretien et maintenance ci-dessous.
	ECO	50 - 250°C (160°C)	Pour une cuisson économique. La plage de température du thermostat est plus grande et chute à une température plus basse pour économiser de l'énergie.

**Remarque :** Pour chaque mode de cuisson, la température est réglable par incréments de 5°C, à l'exception du mode gril (incrément de 30°C).

## Alarme

Utiliser cette fonction pour régler une alarme lorsque le four est en mode Veille uniquement.

1. Appuyer sur le bouton Rappel « » ; le chiffre des heures clignote.
2. Tourner le bouton de commande droit « < > » pour sélectionner les heures de 0 à 9.
3. Appuyer à nouveau sur le bouton Rappel « » ; le chiffre des minutes clignote à présent.
4. Tourner le bouton de commande droit « < > » pour sélectionner les minutes de 0 à 59.
5. Appuyer sur le bouton Démarrer/Confirmer « » pour confirmer le réglage de l'alarme.



**Remarque :** Le four émet dix bips lorsque l'alarme arrive à son terme. Appuyer deux fois sur le bouton Pause/Annuler « » pour annuler l'alarme.



## Vérification du temps restant

Il existe trois options pour utiliser cette fonction :



1. Pendant la cuisson

- Appuyer sur le bouton Heure «  » pour afficher l'heure actuelle.
- Appuyer sur le bouton Rappel «  » pour afficher le temps de cuisson restant, si une alarme a été activée.

2. En mode Veille et si une alarme a été activée, appuyer sur le bouton Heure «  » pour afficher l'heure actuelle.

3. En mode Veille et si un démarrage automatique a été programmé, appuyer sur le bouton Heure «  » pour afficher l'heure de début.

## Sécurité enfant

Pour verrouiller le panneau de commande, appuyer simultanément sur les boutons Démarrer/Confirmer «  » et Pause/Annuler «  » pendant trois secondes.

Le four émet un bip et le cadenas «  » s'affiche.

Répéter cette étape pour déverrouiller le four.

## Fonction d'économie d'énergie











En mode Veille ou Alarme, appuyer sur le bouton Démarrer/Confirmer «  » pendant trois secondes pour éteindre l'écran.

Turner l'un des boutons ou appuyer sur n'importe quel bouton pour rallumer l'écran.

L'écran s'éteint automatiquement au bout de dix minutes d'inactivité en mode Veille.

## Programmation du démarrage automatique

Il est possible de programmer un démarrage automatique pour que le four commence à cuire automatiquement en fonction des réglages définis.

1. L'horloge doit être réglée avant d'utiliser cette fonction.
2. Appuyer sur le bouton Heure «  » ; le chiffre des heures clignote.
3. Tourner le bouton de commande droit «  » pour sélectionner les heures de 0 à 23.
4. Appuyer à nouveau sur le bouton Heure «  » ; le chiffre des minutes clignote à présent.
5. Tourner le bouton de commande droit «  » pour sélectionner les minutes de 0 à 59.
6. Tourner le bouton de commande gauche «  » pour choisir le mode de cuisson.
7. Appuyer sur le bouton Démarrer/Confirmer «  » pour régler le temps de cuisson à l'aide du bouton de commande gauche «  » et la température à l'aide du bouton de commande droit «  ».
8. Appuyer à nouveau sur le bouton Démarrer/Confirmer «  » pour confirmer les réglages du programme. L'horloge s'affiche avec la minuterie «  ».
9. Pour annuler la programmation, appuyer deux fois sur le bouton Pause/Annuler «  ».

**Remarques :** Il est possible de vérifier l'heure de démarrage automatique en appuyant sur le bouton Heure «  ». L'horloge réapparaîtra au bout de trois secondes.

Une fois l'heure de démarrage atteinte, le four s'allume, émet un bip et lance la cuisson.

Les modes Lampe et Décongélation ne peuvent pas être programmés.

L'alarme ne peut pas être réglée avec cette fonction.



## Accessoire

Toujours s'assurer que tous les accessoires sont bien fixés aux rails latéraux et aux gradins avant toute utilisation.

Pour fixer les rails latéraux aux supports internes, suivre ces étapes et s'assurer qu'ils sont bien fixés avant de placer la grille ou les gradins métalliques.

# 01

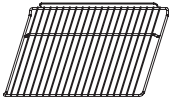

[02] x 2

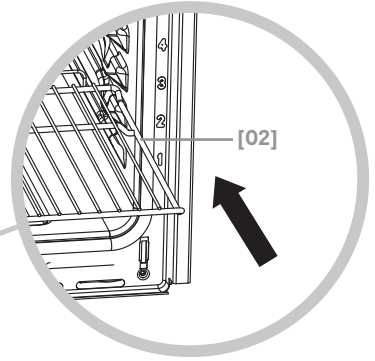
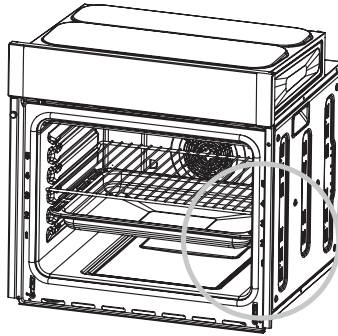

# 02

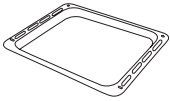

[04] x 1

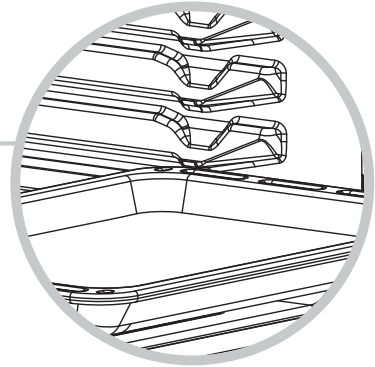
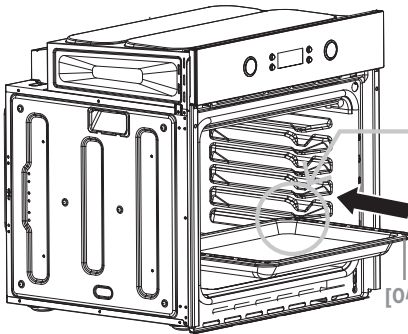

# 03

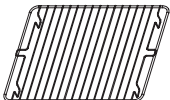

[03] x 1

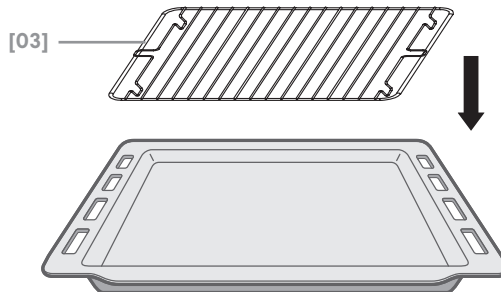



## PL Przed rozpoczęciem użytkowania

**OSTRZEŻENIE:** Przed rozpoczęciem korzystania z urządzenia zapoznać się z instrukcją obsługi.



### Dotyczy modelu CLPYRO65UK (EAN 5059340127484):

Podłączyć urządzenie do zasilania, włączając zasilanie w gnieździe sieciowym. Urządzenie wyemituje jeden sygnał dźwiękowy, a na wyświetlaczu pojawi się „0:00”. Ważne jest, aby przed przejściem do kolejnych czynności ustawić zegar, co pozwoli upewnić się, że wszystkie funkcje działają prawidłowo. Po upływie dziesięciu minut bezczynności urządzenie wyłączy się automatycznie; aby je ponownie włączyć, należy użyć dowolnego elementu sterującego.

### Dotyczy modelu CLPYRO65EU (EAN 5059340127446):

Podłączyć urządzenie do zasilania, włączając zasilanie w rozdzielnicę. Urządzenie wyemituje jeden sygnał dźwiękowy, a na wyświetlaczu pojawi się „0:00”. Ważne jest, aby przed przejściem do kolejnych czynności ustawić zegar, co pozwoli upewnić się, że wszystkie funkcje działają prawidłowo. Po upływie dziesięciu minut bezczynności urządzenie wyłączy się automatycznie; aby je ponownie włączyć, należy użyć dowolnego elementu sterującego.

## Ustawienie zegara

1. Naciśnij przycisk czasu „”, a cyfry godziny zaczną migać.
2. Obracaj prawe pokrętko „<>”, tak aby ustawić godzinę w zakresie od 0 do 23.
3. Ponownie naciśnij przycisk czasu „”, a cyfry minut zaczną migać.
4. Obracaj prawe pokrętko „<>”, aby ustawić minuty w zakresie od 0 do 59.
5. Naciśnij ponownie przycisk czasu „”, aby potwierdzić ustawienie zegara.

**Uwaga:** Po włączeniu zasilania, jeśli zegar nie będzie ustawiony, wyświetlacz pokaże godzinę „0:00”.

## Korzystanie z piekarnika

### Przed pierwszym użyciem

- Usunąć wszystkie nalepki, folie ochronne i elementy opakowaniowe.
- Wyjąć wszystkie akcesoria i prowadnice boczne (drabinki) z komory.
- Wyczyścić komorę urządzenia i wszystkie akcesoria w sposób opisany w części Czyszczenie i konserwacja.
- Włączyć piekarnik, wybrać tryb konwekcji i ustawić temperaturę na 250°C. Zamknąć drzwi i wygrzać przez 90 minut, aby usunąć pozostałości produkcyjne (patrz część „Funkcje piekarnika” poniżej).

**WAŻNE:** Podczas pierwszego użycia należy zapewnić dobrą wentylację w kuchni, aby sprawnie usunąć nieprzyjemne zapachy. Drzwi kuchenne powinny być zamknięte, a w pomieszczeniu nie powinno być dzieci ani zwierząt.



## Wybór programu

1. Obróć lewe pokrętko „□”, aby wybrać żądany tryb pieczenia. Szczegółowe informacje znajdują się w poniższej tabeli.
2. Obróć prawe pokrętko „<>”, aby zmienić domyślną temperaturę.
3. Naciśnij przycisk startu / potwierdzenia „▶”, aby wybrać tryb lub rozpocząć pieczenie.
4. Naciśnij jeden raz przycisk pauzy / anulowania „⏏”, aby wstrzymać pieczenie, lub dwa razy, aby w dowolnym momencie anulować pieczenie. W przypadku wybrania pauzy cały wyświetlacz będzie migać.

### Uwaga:

1. Domyślny czas pieczenia wynosi dziewięć godzin, ale po rozpoczęciu pieczenia można go zmienić, obracając lewe pokrętko „□” i w ciągu trzech sekund naciskając przycisk startu / potwierdzenia „▶”, aby potwierdzić wybór.
2. Wybraną temperaturę również można zmienić po rozpoczęciu pieczenia, obracając prawe pokrętko „<>” i w ciągu trzech sekund naciskając przycisk startu / potwierdzenia „▶”, aby potwierdzić wybór.
3. Wartość temperatury będzie migać na wyświetlaczu do momentu osiągnięcia zadanej temperatury.
4. Urządzenie emituje jeden sygnał dźwiękowy w celu potwierdzenia każdego wyboru i pięciokrotny sygnał dźwiękowy po upływie czasu pieczenia.

Ikona	Tryb	Zakres temperatur (domyślnie)	Opis
	Oświetlenie piekarnika	/	Służy do oświetlania komory piekarnika podczas czyszczenia. Oświetlenie będzie również działać we wszystkich trybach pieczenia, z wyjątkiem trybu pyrolizy i ECO.
	Rozmrażanie	/	Obieg powietrza o temperaturze pokojowej bez podgrzewania, aby przyspieszyć rozmrażanie mrożonej żywności.
	Grzałka dolna (niska moc)	60–120°C (60°C)	Dolna grzałka pracuje z niską mocą do utrzymania temperatury wcześniej przygotowanych potraw.
	Standardowy	50–250°C (220°C)	Tradycyjne pieczenie statyczne z wykorzystaniem górnej i dolnej grzałki. Potrawy nie są wysuszone nawet podczas pieczenia przez dłuższy czas. Idealny do wolno pieczonych ciast i sufletów.
	Wentylator	50–250°C (220°C)	Połączenie działania wentylatora i obu grzałek zapewnia bardziej równomierne przenikanie ciepła, pozwalając oszczędzić do 30–40% energii. Potrawy będą lekko rumiane na zewnątrz i pozostaną wilgotne wewnątrz. Idealny do grillowania lub pieczenia dużych porcji mięsa w wyższej temperaturze.
	Grill	180–240°C (210°C)	Działa tylko górna grzałka. Najlepsze rezultaty osiąga się, wykorzystując górną półkę na mniejsze potrawy, a na dolnej umieszczając większe produkty. Idealny do szybkiego pieczenia i opiekania.
	Podwójny grill	180–240°C (210°C)	Wewnętrzny element grzejny i górna grzałka działają jednocześnie. Idealny do grillowania płaskich produktów i do opiekania.





Ikona	Tryb	Zakres temperatur (domyślnie)	Opis
	Grill z wentylatorem	180–240°C (210°C)	Wewnętrzny element grzewczy i górna grzałka pracują jednocześnie z wentylatorem. Najlepsze rezultaty osiąga się, wykorzystując górną półkę na mniejsze potrawy, a na dolnej umieszczając większe produkty. Użycie wentylatora łagodzi działanie ciepła z górnej grzałki, zapewniając bardziej równomierne opiekanie i dystrybucję ciepła bez wysuszania potraw. Idealny do szybkiego pieczenia i opiekania.
	Konwekcja	50–240°C (180°C)	Element grzewczy wokół wentylatora konwekcyjnego zapewnia dodatkowe źródło ciepła, umożliwiając pieczenie konwekcyjne. W trybie konwekcyjnym wentylator włącza się automatycznie, aby poprawić obieg powietrza w piekarniku i zapewnić równomierny dopływ ciepła do przygotowywanych potraw. Ten tryb jest odpowiedni do ciast i innych wypieków oraz do pieczenia mięsa, kiedy chcemy, żeby było dobrze upieczone z zewnątrz i delikatne w środku. W tym trybie nie jest wymagane podgrzewanie wstępne.
	Pyroliza	/	Służy do czyszczenia komory piekarnika w wysokiej temperaturze. Po wybraniu tej opcji na wyświetlaczu pojawia się „PYR”. Czas programu można ustawić na 1:30 lub 2:00 godz. Patrz punkt „Czyszczenie i konserwacja” poniżej.
	ECO	50–250°C (160°C)	Do energooszczędnego pieczenia. Zakres temperatur termostatu jest szerszy, a temperatura spada do niższej wartości, co pozwala oszczędzić energię.

**Uwaga:** Temperaturę w każdym trybie pieczenia można regulować z dokładnością 5°C z wyjątkiem trybu grillowania, w którym krok regulacji to 30°C.

## Alarm

Funkcja pozwala ustawić alarm, gdy piekarnik znajduje się w trybie gotowości.

1. Naciśnij przycisk przypomnienia „”, a cyfry godziny zaczną migać.
2. Obracaj prawe pokrętko „<>”, tak aby ustawić godzinę w zakresie od 0 do 9.
3. Ponownie naciśnij przycisk przypomnienia „”, a cyfry minut zaczną migać.
4. Obracaj prawe pokrętko „<>”, aby ustawić minuty w zakresie od 0 do 59.
5. Naciśnij przycisk startu / potwierdzenia „”, aby potwierdzić ustawienie alarmu.



**Uwaga:** Po upływie zadanego czasu piekarnik wyemituje dziesięć sygnałów dźwiękowych. Naciśnij dwukrotnie przycisk pauzy / anulowania „”, aby anulować alarm.

## Minutnik (timer)



Z tej funkcji można korzystać na trzy sposoby:

1. Podczas pieczenia
  - Naciśnij przycisk czasu „”, aby zobaczyć aktualny czas.
  - Naciśnij przycisk przypomnienia „”, aby sprawdzić pozostały czas pieczenia, jeśli wcześniej ustawiono alarm.



2. W trybie gotowości i po ustawieniu alarmu naciśnij przycisk czasu „”, aby zobaczyć aktualny czas.
3. W trybie gotowości i po ustawieniu zaprogramowanego czasu rozpoczęcia naciśnij przycisk czasu „”, aby zobaczyć czas rozpoczęcia.

## Zabezpieczenie przed dziećmi

Aby zablokować panel sterowania, naciśnij i przytrzymaj przez trzy sekundy jednocześnie przyciski startu / potwierdzenia „” i pauzy / anulowania „”.

Piekarnik wyemituje sygnał dźwiękowy i wyświetli się ikona kłódki „”.

Powtórz ten krok ponownie, aby odblokować piekarnik.

## Wyświetlanie informacji o oszczędzaniu energii









W trybie gotowości lub w trybie alarmu nacisnąć i przytrzymać przez trzy sekundy przycisk startu / potwierdzenia „”, aby wyłączyć wyświetlacz.

Obrócić pokrętko lub nacisnąć dowolny przycisk, aby włączyć wyświetlacz ponownie.

W trybie gotowości wyświetlacz wyłączy się automatycznie po dziesięciu minutach braku aktywności.

## Programowanie czasu rozpoczęcia

Czas rozpoczęcia pieczenia można zaprogramować, aby piekarnik automatycznie włączył się zgodnie z zadany ustawieniem.

1. Przed użyciem tej funkcji należy ustawić zegar.
2. Naciśnij przycisk czasu „”, a cyfry godziny zaczną migać.
3. Obracaj prawe pokrętko „<>”, tak aby ustawić godzinę w zakresie od 0 do 23.
4. Ponownie naciśnij przycisk czasu „”, a cyfry minut zaczną migać.
5. Obracaj prawe pokrętko „<>”, aby ustawić minuty w zakresie od 0 do 59.
6. Obróć lewe pokrętko „”, aby wybrać tryb pieczenia.
7. Naciśnij przycisk startu / potwierdzenia „”, aby ustawić czas pieczenia za pomocą lewego pokrętko „”, a temperaturę za pomocą prawego pokrętko „<>”.
8. Naciśnij ponownie przycisk startu / potwierdzenia „”, aby potwierdzić ustawienia programu, a na wyświetlaczu wyświetli się zegar oraz minutnik „”.
9. Aby anulować program, naciśnij dwukrotnie przycisk pauzy / anulowania „”.

**Uwagi:** Zaprogramowany czas rozpoczęcia można sprawdzić, naciskając przycisk czasu „”. Po trzech sekundach na wyświetlaczu ponownie pojawi się zegar.

Piekarnik włączy się w zaprogramowanym czasie rozpoczęcia, wyemituje sygnał dźwiękowy i rozpocznie pieczenie.

Nie można zaprogramować trybów oświetlenia i rozmrażania.

Podczas korzystania z tej funkcji nie można ustawić alarmu.



## Akcesoria

Przed użyciem należy zawsze upewnić się, że wszystkie akcesoria są pewnie zamocowane do prowadnic bocznych i wypoziomowane.

Aby przymocować prowadnice boczne do wewnętrznych prowadnic (drabinek), należy wykonać poniższe czynności i przed zamocowaniem blachy do pieczenia lub rusztu upewnić się, że są one całkowicie zabezpieczone.

# 01

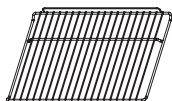

[02] x 2

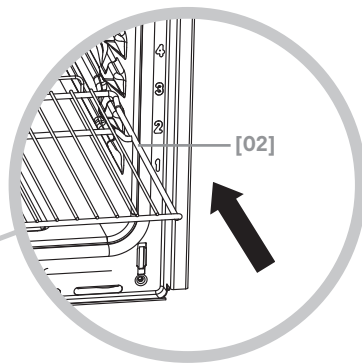
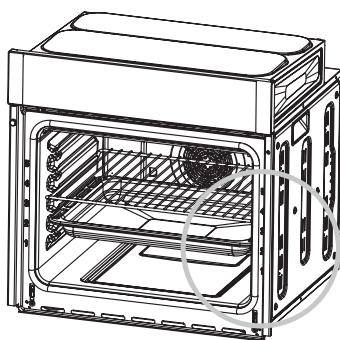

# 02

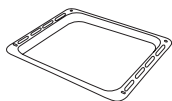

[04] x 1

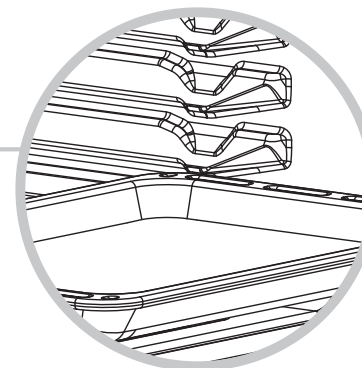
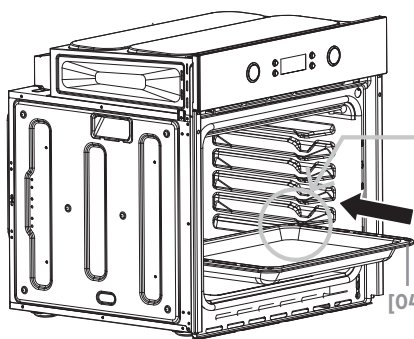

# 03

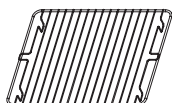

[03] x 1

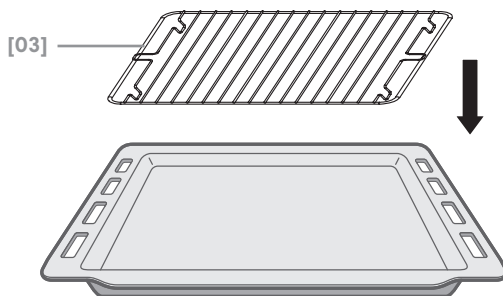



## RO Înainte de a începe

**AVERTISMENT: Citește instrucțiunile înainte de a utiliza aparatul.**

### Pentru CLPYRO65UK (EAN 5059340127484):

Pornește alimentarea aparatului de la priza electrică. Aparatul va emite un semnal sonor și pe afișaj va apărea „0:00”. Este important să setezi ceasul înainte de a continua, pentru a te asigura că toate funcțiile sunt active și corecte. După zece minute de inactivitate, aparatul se va opri automat; acționează orice comandă pentru a-l reporni.

### Pentru CLPYRO65EU (EAN 5059340127446):

Pornește alimentarea aparatului de la panoul electric principal. Aparatul va emite un semnal sonor și pe afișaj va apărea „0:00”. Este important să setezi ceasul înainte de a continua, pentru a te asigura că toate funcțiile sunt active și corecte. După zece minute de inactivitate, aparatul se va opri automat; acționează orice comandă pentru a-l reporni.

## Setarea ceasului

1. Apasă butonul pentru timp „

**Notă:** Dacă ceasul nu este setat după pornire, ora afișată va fi „0:00”.

## Utilizarea cuptorului

### Înainte de prima utilizare

- Îndepărtează toate autocolantele, foliile de protecție a suprafețelor și ambalajele.
- Scoate toate accesoriile și fantele de prindere laterale din interiorul cuptorului.
- Curăță interiorul aparatului și toate accesoriile conform descrierii din capitolul Îngrijire și întreținere.
- Pornește cuptorul, alege modul convecție și setează temperatura la 250 °C. Închide ușa și lasă cuptorul să funcționeze 90 de minute pentru a arde toate reziduurile rămase după fabricare. (Vezi capitolul „Mod de gătit” de mai jos.)

**IMPORTANT: Asigură-te că bucătăria este bine aerisită în timpul primei utilizări, pentru a permite dispersarea mirosurilor emanate. Ține ușile bucătăriei închise și asigură-te că nu sunt prezenți copii sau animale de companie.**





## Selectarea programului

1. Rotește butonul de control din stânga „□” pentru a selecta modul de gătire necesar. Consultă tabelul de mai jos pentru detalii complete.
2. Rotește butonul de control din dreapta „<>” pentru a modifica temperatura implicită.
3. Apasă pe butonul de pornire/confirmare „▶” pentru a selecta modul sau pentru a începe gătitul.
4. Apasă în orice moment butonul de pauză/anulare „⏸” o dată pentru a întrerupe gătitul sau de două ori pentru a anula gătitul. Întreg afișajul se va aprinde intermitent când selectezi Pauză.

### Notă:

1. Timpul de gătit implicit este de nouă ore, dar poate fi reglat după ce începe gătitul, prin rotirea butonului de control din stânga „□” și apăsarea butonului pornire/confirmare „▶” în trei secunde, pentru a confirma selecția.
2. Temperatura selectată poate fi reglată și după ce începe gătitul, rotind butonul de control din dreapta „<>” și apăsând butonul pornire/confirmare „▶” în trei secunde, pentru a confirma selecția.
3. Temperatura selectată va lumina intermitent pe afișaj până când este atinsă temperatura corectă.
4. Aparatul va emite un semnal sonor pentru a confirma selecția fiecărei taste și va emite cinci semnale sonore când se încheie timpul de gătit.

Pictogramă	Mod	Interval de temperaturi (implicit)	Descriere
	Bec cuptor	/	Se folosește pentru iluminarea cuptorului în timpul curățării. Becul se aprinde și pentru toate modurile de gătit, cu excepția modurilor pirolitic și ECO.
	Decongelare	/	Recirculă aerul la temperatura camerei fără căldură, pentru a ajuta la dezghețarea alimentelor congelate.
—	Nivel inferior (putere redusă)	60-120 °C (60 °C)	Elementul de încălzire inferior funcționează la putere redusă pentru a păstra mâncarea caldă.
— —	Standard	50-250 °C (220 °C)	Căldura statică tradițională de la elementele de încălzire de sus și de jos asigură păstrarea frăgezimii preparatelor atunci când sunt gătite perioade mai lungi. Ideală pentru prăjituri și sufleuri gătite la foc mic.
	Cu ventilator	50-250 °C (220 °C)	Combinarea dintre ventilator și ambele elemente de încălzire oferă o pătrundere mai uniformă a căldurii, economisind până la 30-40% din energie. Preparatele sunt ușor rumenite la exterior și rămân fragede la interior. Ideal pentru preparate la grătar și bucăți mari de carne friptă la temperatură mai mare.
~~~~~	Grătar	180-240 °C (210 °C)	Funcționează doar elementul de încălzire superior. Cele mai bune rezultate sunt obținute folosind grătarul de sus pentru preparate mai mici și grătarul de jos pentru preparate mai mari. Ideal pentru gătit rapid și rumenire.



Pictogramă	Mod	Interval de temperaturi (implicit)	Descriere
	Grătar dublu	180 - 240 °C (210 °C)	Elementul interior de încălzire și elementul superior de încălzire funcționează simultan. Ideal pentru gătirea preparatelor plate și pentru rumenire.
	Grătar și ventilator	180-240 °C (210 °C)	Elementul interior de încălzire și elementul superior de încălzire funcționează împreună cu ventilatorul. Cele mai bune rezultate sunt obținute folosind grătarul de sus pentru preparate mai mici și grătarul de jos pentru preparate mai mari. Ventilatorul reduce căldura puternică de la elementul superior de încălzire, creând o rumenire și o distribuire a căldurii mai uniformă, fără a usca preparatele. Ideal pentru gătit rapid și rumenire.
	Convecție	50-240 °C (180 °C)	Un element de încălzire din jurul ventilatorului de convecție asigură o sursă suplimentară de căldură pentru gătitul cu convecție. În modul convecție, ventilatorul pornește automat, pentru a îmbunătăți circulația aerului în interiorul cuptorului, și creează o căldură uniformă pentru gătit. Acest mod este potrivit pentru prăjituri, produse de patiserie și friptură, când dorești să fie bine gătite la exterior și fragede la mijloc. Nu este necesară preîncălzirea atunci când folosești acest mod.
	Auto-curățare pirolitică	/	Acesta este utilizat pentru curățarea cuptorului la temperatură ridicată, iar când este selectat, se afișează „PYR”. Temporizatorul poate fi setat la 1:30 sau la 2:00 ore. Vezi capitolul Îngrijire și întreținere de mai jos.
	ECO	50-250 °C (160 °C)	Pentru gătit cu economie de energie. Intervalul de temperaturi al termostatului este mai amplu și scade până la o temperatură mai joasă, pentru a economisi energie.

**Notă:** Temperatura poate fi reglată pentru fiecare mod de gătire în trepte de câte 5 °C, cu excepția modului Grătar care are o treaptă de 30 °C.

## Alarmă

Utilizează această funcție pentru a seta o alarmă numai când cuptorul este inactiv.





1. Apasă butonul de reamintire „” și cifrele pentru oră se vor aprinde intermitent.
2. Rotește butonul de control din dreapta „<>” pentru a seta ora între 0 și 9.
3. Apasă butonul de reamintire „” din nou și cifrele pentru minute se vor aprinde intermitent.
4. Rotește butonul de control din dreapta „<>” pentru a seta minutele între 0 și 59.
5. Apasă pe butonul de pornire/confirmare „” pentru a confirma setarea alarmei.

**Notă:** Cuptorul va emite zece semnale sonore când alarma se va opri. Apasă buton de pauză/anulare „” de două ori, pentru a anula alarma.





### Verificare temporizator

Există trei opțiuni pentru utilizarea acestei funcții:

1. În timpul gătirii
  - Apasă butonul pentru timp „” pentru a vedea timpul curent.
  - Apasă butonul de reamintire „” pentru a vedea timpul de gătire rămas dacă a fost setată o alarmă.
2. În modul inactiv și dacă a fost setată o alarmă, apasă pe buton pentru timp „” pentru a vedea ora curentă.
3. În modul inactiv și dacă a fost setată o oră de pornire, apasă pe buton pentru timp „” pentru a vedea ora de pornire.

### Blocare împotriva accesului copiilor

Pentru a bloca panoul de comandă, apasă simultan pe butoanele de pornire/confirmare „” și pauză/anulare „” timp de trei secunde.

Cuptorul va emite un semnal sonor și se va afișa lacătul „”.

Repetă acest pas pentru deblocarea cuptorului.

### Economie de energie cu afișajul









În modul inactiv sau de alarmă, apasă pe butonul de pornire/confirmare „” timp de trei secunde pentru a dezactiva afișajul.

Rotește sau apasă oricare dintre butoane pentru a reactiva afișajul.

Afișajul se va dezactiva automat după zece minute de inactivitate în modul inactiv.

### Programarea orei de pornire

Poți să programezi o oră de pornire astfel încât cuptorul să înceapă gătitul automat, în funcție de setările tale.

1. Ceasul trebuie să fie setat pentru a putea folosi această funcție.
2. Apasă butonul pentru timp „” și cifrele pentru oră se vor aprinde intermitent.
3. Rotește butonul de control din dreapta „<>” pentru a seta ora între 0 și 23.
4. Apasă butonul pentru timp „” din nou și cifrele pentru minute se vor aprinde intermitent.
5. Rotește butonul de control din dreapta „<>” pentru a seta minutele între 0 și 59.
6. Rotește butonul de control din stânga „” pentru a selecta modul de gătit.
7. Apasă butonul de pornire/confirmare „” pentru a regla timpul de gătit cu butonul de control din stânga „” și temperatura cu cel din dreapta „<>”.
8. Apasă butonul de pornire/confirmare „” din nou pentru a confirma setările programului și ceasul va fi afișat alături de temporizator „”.
9. Pentru a anula programarea, apasă butonul de pauză/anulare „” de două ori.

**Note:** Ora de pornire programată poate fi verificată apăsând butonul pentru timp „”, iar afișajul va reveni la ceas după trei secunde.

Odată ce se ajunge la ora de pornire, cuptorul va porni, va emite un sunet și va începe gătitul.

Modurile cu bec și de decongelare nu pot fi programate.

Alarma nu poate fi setată când folosești această funcție.



## Accesorii

Asigură-te întotdeauna că toate accesoriile sunt fixate în siguranță pe șinele laterale și drepte înainte de utilizare.

Pentru a prinde șinele laterale de fantele de prindere, urmează acești pași și asigură-te că sunt fixate bine înainte de a așeza tava grătarului sau grătarele de sârmă.

# 01

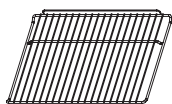

[02] x 2

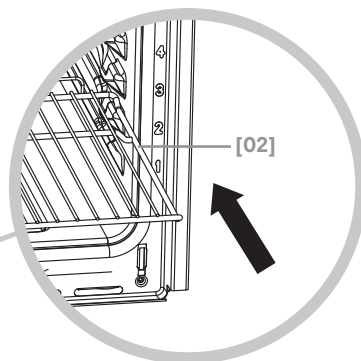
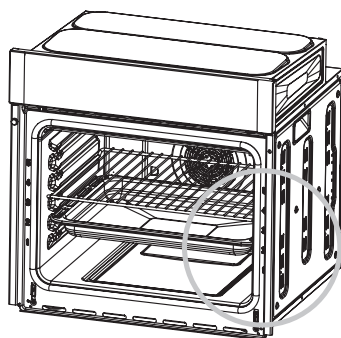

# 02

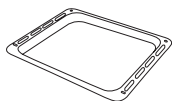

[04] x 1

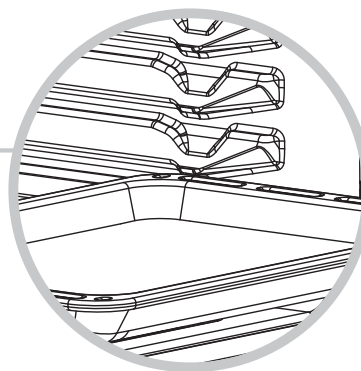
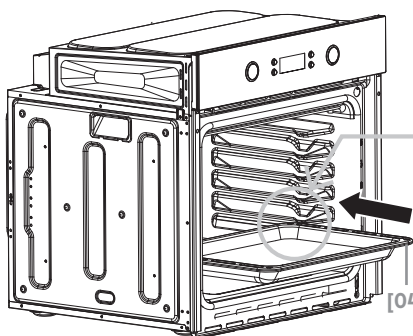

# 03

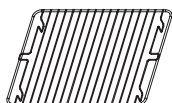

[03] x 1

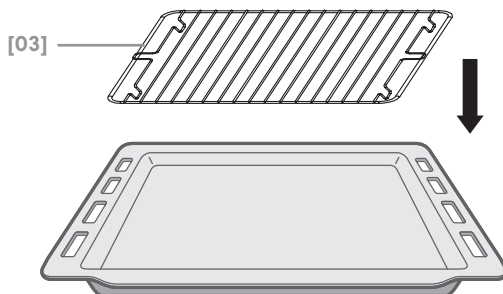





## ES Antes de empezar

**ADVERTENCIA: Lea las instrucciones antes de utilizar el aparato.**

### Para CLPYRO65UK (EAN 5059340127484):

Conecte la alimentación del aparato en la toma de corriente. El aparato emitirá un pitido y se mostrará "0:00". Es importante ajustar el reloj antes de continuar para asegurarse de que todas las funciones funcionan correctamente. Después de diez minutos de inactividad, el aparato se apagará automáticamente; utilice cualquier control para volver a encenderlo.

### Para CLPYRO65EU (EAN 5059340127446):

Conecte la alimentación del aparato en la unidad de consumo principal. El aparato emitirá un pitido y se mostrará "0:00". Es importante ajustar el reloj antes de continuar para asegurarse de que todas las funciones funcionan correctamente. Después de diez minutos de inactividad, el aparato se apagará automáticamente; utilice cualquier control para volver a encenderlo.

## Ajuste del reloj

1. Pulse el botón Reloj " $\frac{h}{m}$ ". El dígito de las horas parpadeará.
2. Gire la perilla de control derecha "<>" para ajustar las horas de 0 a 23.
3. Vuelva a pulsar el botón Reloj " $\frac{h}{m}$ ". El dígito de los minutos parpadeará.
4. Gire la perilla de control derecha "<>" para ajustar los minutos de 0 a 59.
5. Pulse de nuevo el botón Reloj " $\frac{h}{m}$ " para confirmar el ajuste del reloj.

**Nota:** Después del encendido, si el reloj no se ha ajustado, la hora pasará a ser "0:00".

## Uso del horno



### Antes del primer uso

- Retire todas las pegatinas, las láminas de protección de la superficie y los materiales de embalaje.
- Retire todos los accesorios y los soportes laterales de la cavidad.
- Limpie la cavidad del aparato y todos los accesorios como se describe en Cuidado y mantenimiento.
- Encienda el horno, elija el modo de convección y ajuste la temperatura a 250 °C. Cierre la puerta y mantenga el horno encendido durante 90 minutos para quemar los residuos del proceso de fabricación. (Consulte la sección "Modo de cocción" más adelante).



**IMPORTANTE: Mantenga la cocina bien ventilada durante el primer uso para ayudar a dispersar los olores. Mantenga las puertas de la cocina cerradas y asegúrese de que no haya niños ni mascotas presentes.**









## Selección de programas

1. Gire la perilla de control izquierda " " para seleccionar el modo de cocción deseado. Consulte la tabla siguiente para obtener más información.
2. Gire la perilla de control derecha "<>" para modificar la temperatura predeterminada.
3. Pulse el botón Iniciar/Confirmar " " para seleccionar el modo o comenzar a cocinar.
4. Pulse el botón Pausa/Cancelar " " una vez para poner en pausa la cocción o dos veces para cancelar la cocción en cualquier momento. Toda la pantalla parpadeará cuando se seleccione Pausa.

### Nota:

1. El tiempo de cocción predeterminado es de nueve horas, pero se puede ajustar después de que se haya iniciado la cocción girando la perilla de control izquierda " " y pulsando el botón Iniciar/Confirmar " " en un plazo de tres segundos para confirmar la selección.
2. La temperatura seleccionada también se puede ajustar después de que se haya iniciado la cocción girando la perilla de control izquierda "<>" y pulsando el botón Iniciar/Confirmar " " en un plazo de tres segundos para confirmar la selección.
3. La temperatura seleccionada parpadeará en la pantalla hasta que se alcance la temperatura correcta.
4. El aparato emitirá un pitido una vez para confirmar la selección de cada tecla y emitirá cinco pitidos cuando se alcance el final del tiempo de cocción.

Icono	Modo	Rango de temperaturas (predeterminado)	Descripción
	Bombilla del horno	/	Se utiliza para iluminar la cavidad durante la limpieza. La bombilla también funciona en todos los modos de cocción, a excepción de pirolítico y ECO.
	Descongelar	/	Hace circular el aire a temperatura ambiente sin calor para ayudar a descongelar los alimentos.
	Inferior (baja potencia)	60 - 120 °C (60 °C)	El elemento de calentamiento inferior funciona a baja potencia para mantener calientes los alimentos.
	Estándar	50 - 250 °C (220 °C)	Calor estático tradicional procedente de los elementos de calentamiento superior e inferior garantiza que los alimentos mantengan su jugo cuando se cocinan durante períodos de tiempo más prolongados. Ideal para bizcochos y soufflés de cocción lenta.
	Ventilador	50 - 250 °C (220 °C)	La combinación del ventilador con los dos elementos de calentamiento proporciona una penetración del calor más uniforme, ahorrando hasta un 30-40 % de energía. Los platos se doran ligeramente por fuera y permanecen jugosos por dentro. Ideal para asar u hornear grandes trozos de carne a una temperatura más alta.
	Parrilla	180 - 240 °C (210 °C)	Solo funciona el elemento de calentamiento de la parte superior. Para obtener los mejores resultados, utilice el estante superior para alimentos más pequeños y el estante inferior para alimentos más grandes. Ideal para cocinar y dorar rápidamente.



Icono	Modo	Rango de temperaturas (predeterminado)	Descripción
	Parrilla doble	180 - 240 °C (210 °C)	Funcionan conjuntamente el elemento de calentamiento interior y superior. Ideal para asar al grill alimentos de poco espesor y para dorar.
	Parrilla y ventilador	180 - 240 °C (210 °C)	Funcionan conjuntamente el elemento de calentamiento interior y superior con el ventilador. Para obtener los mejores resultados, utilice el estante superior para alimentos más pequeños y el estante inferior para alimentos más grandes. El ventilador reduce el calor del elemento de calentamiento superior, creando un dorado y una distribución del calor más uniformes, sin secar los alimentos. Ideal para cocinar y dorar rápidamente.
	Convección	50 - 240 °C (180 °C)	Un elemento de calentamiento alrededor del ventilador de convección proporciona una fuente adicional de calor para la cocción por convección. En el modo de convección, el ventilador se enciende automáticamente para mejorar la circulación del aire dentro del horno y crear un calor uniforme para cocinar. Este modo es adecuado para bizcochos, repostería y para asar carne cuando desee que esté bien hecha por fuera y tierna en el centro. No es necesario precalentar cuando se utiliza este modo.
PyR	Pirolítico	/	Se utiliza para la limpieza a alta temperatura del horno. Cuando se selecciona, se muestra el texto "PYR". El programador se puede ajustar a 1:30 o 2:00 horas. Consulte la sección Cuidado y mantenimiento más adelante.
	ECO	50 - 250 °C (160 °C)	Para cocción de bajo consumo. El rango de temperaturas del termostato es más amplio y desciende a una temperatura más baja para ahorrar energía.

**Nota:** Los incrementos de temperatura ajustables para cada modo de cocción son de 5 °C, a excepción del modo Parrilla, que es un incremento de 30 °C.

## Alarma

Utilice esta función para fijar una alarma cuando el horno está solo en modo de espera.





1. Pulse el botón Recordar "". El dígito de las horas parpadeará.
2. Gire la perilla de control derecha "<>" para ajustar las horas de 0 a 9.
3. Vuelva a pulsar el botón Recordar "". El dígito de los minutos parpadeará.
4. Gire la perilla de control derecha "<>" para ajustar los minutos de 0 a 59.
5. Pulse el botón Iniciar/Confirmar "" para confirmar el ajuste de alarma.

**Nota:** El horno emitirá diez pitidos cuando el tiempo de alarma haya concluido. Pulse el botón Pausa/Cancelar "" dos veces para cancelar la alarma.





## Consulta del programador

Hay tres opciones para utilizar esta función:

1. Durante la cocción
  - Pulse el botón Reloj “” para ver la hora actual.
  - Pulse el botón Recordar “” para ver el tiempo de cocción restante, si se ha fijado una alarma.
2. En el modo de espera y si se ha fijado una alarma, pulse el botón Reloj “” para ver la hora actual.
3. En el modo de espera y si se ha establecido una hora de inicio programada, pulse el botón Reloj “” para ver la hora de inicio.

## Bloqueo infantil

Para bloquear el panel de control, pulse simultáneamente los botones Iniciar/Confirmar “” y Pausa/Cancelar “” durante tres segundos.

El horno emitirá un pitido y se mostrará el candado “”.

Repita este paso de nuevo para desbloquear el horno.

## Ahorro de energía con la pantalla









En el modo de espera o alarma, pulse el botón Iniciar/Confirmar “” durante tres segundos para apagar la pantalla.

Gire cualquiera de las perillas o pulse cualquier botón para volver a encender la pantalla.

La pantalla se apagará automáticamente después de diez minutos de inactividad durante el modo de espera.

## Programación de la hora de inicio

Puede programar una hora de inicio para que el horno comience a cocinar automáticamente según sus ajustes.

1. Antes de utilizar esta función, debe ajustarse el reloj.
2. Pulse el botón Reloj “”. El dígito de las horas parpadeará.
3. Gire la perilla de control derecha “< >” para ajustar las horas de 0 a 23.
4. Vuelva a pulsar el botón Reloj “”. El dígito de los minutos parpadeará.
5. Gire la perilla de control derecha “< >” para ajustar los minutos de 0 a 59.
6. Gire la perilla de control izquierda “” para seleccionar el modo de cocción.
7. Pulse el botón Iniciar/Confirmar “” para ajustar el tiempo de cocción con la perilla de control izquierda “” y la temperatura con la perilla de control derecha “< >”.
8. Pulse de nuevo el botón Iniciar/Confirmar “” para confirmar los ajustes del programa. Se mostrará el reloj junto con el programador “”.
9. Para cancelar la programación, pulse dos veces el botón Pausa/Cancelar “”.

**Notas:** La hora de inicio programada se puede comprobar pulsando el botón Reloj “”. La pantalla volverá al reloj después de tres segundos.

Una vez alcanzada la hora de inicio, el horno se encenderá, emitirá un pitido y comenzará a cocinar.

Los modos de luz y descongelación no se pueden programar.

La alarma no se puede fijar cuando se utiliza esta función.



## Accesorios

Asegúrese siempre de que todos los accesorios están bien fijados a las guías laterales y nivelados antes del uso.

Para fijar las guías laterales a los soportes internos, siga estos pasos y asegúrese de que están perfectamente fijadas antes de acoplar la bandeja de parrilla o las rejillas.

# 01

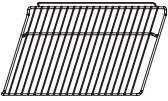

[02] x 2

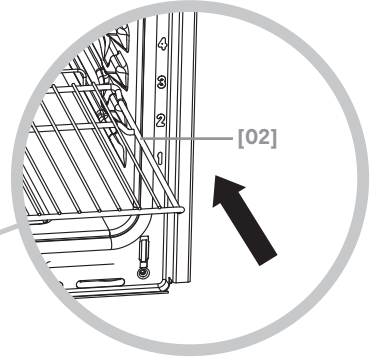
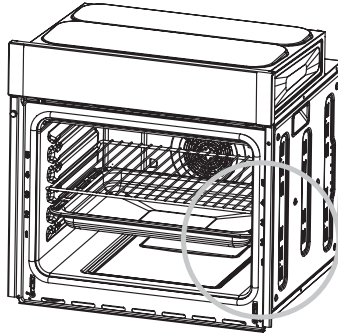

# 02

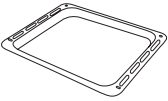

[04] x 1

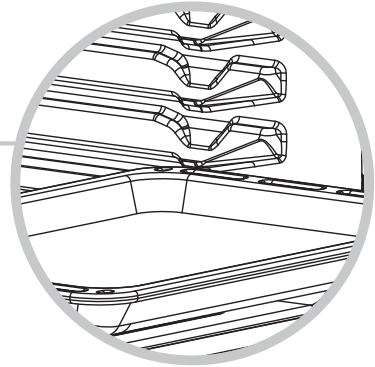
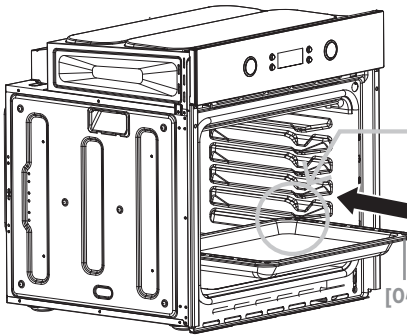

# 03

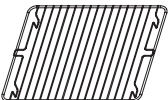

[03] x 1

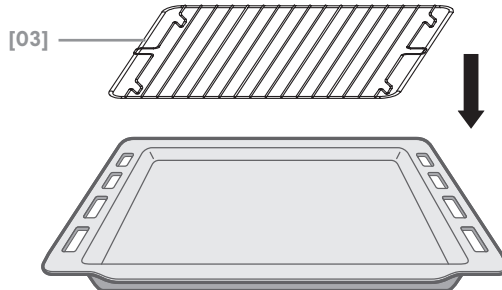



### PT Antes de começar

**ATENÇÃO: Leia as instruções antes de utilizar o aparelho.**



#### Para CLPYRO65UK (EAN 5059340127484):

Ligue a alimentação do aparelho à tomada elétrica. O aparelho emite um sinal sonoro uma vez e a indicação "0:00" é apresentada. É importante acertar o relógio antes de avançar para garantir que todas as funções funcionam corretamente. Após dez minutos de inatividade, o aparelho desliga-se automaticamente; utilize qualquer controlo para o ligar novamente.

#### Para CLPYRO65EU (EAN 5059340127446):

Ligue a alimentação do aparelho na unidade de consumo da rede elétrica. O aparelho emite um sinal sonoro uma vez e a indicação "0:00" é apresentada. É importante acertar o relógio antes de avançar para garantir que todas as funções funcionam corretamente. Após dez minutos de inatividade, o aparelho desliga-se automaticamente; utilize qualquer controlo para o ligar novamente.

### Configuração do relógio

1. Prima o botão de tempo " e o dígito das horas fica intermitente.
2. Rode o botão de controlo do lado direito "<>" para configurar as horas de 0-23.
3. Prima o botão de tempo " novamente e o dígito dos minutos fica intermitente.
4. Rode o botão de controlo do lado direito "<>" para configurar os minutos de 0-59.
5. Prima novamente o botão de tempo " para confirmar a configuração do relógio.

**Nota:** Depois de ligar, se o relógio não estiver definido, a hora passa a ser "0:00".

### Utilizar o forno



#### Antes da primeira utilização

- Remova todos os autocolantes, protetores de superfície e materiais de embalagem.
- Remova todos os acessórios e os suportes laterais da cavidade.
- Limpe a cavidade do aparelho e todos os acessórios conforme descrito em Cuidados e manutenção.
- Ligue o forno, escolha o modo de convecção e defina a temperatura para 250 °C. Feche a porta e deixe cozinhar durante 90 minutos para queimar quaisquer resíduos de fabrico restantes. (Consulte a secção "Modo de utilização" abaixo.)



**IMPORTANTE: Mantenha a cozinha bem ventilada durante esta primeira utilização para ajudar a dispersar os odores produzidos. Mantenha as portas da cozinha fechadas e certifique-se de que as crianças e os animais de estimação não estão presentes.**









## Seleção de programa

1. Rode o botão de controlo do lado esquerdo " " para selecionar o modo de utilização pretendido. Consulte a tabela abaixo para obter detalhes completos.
2. Rode o botão de controlo do lado direito "<>" para alterar a temperatura predefinida.
3. Prima o botão Iniciar/Confirmar " " para selecionar o modo ou começar a cozinhar.
4. Prima o botão Pausa/Cancelar " " uma vez para interromper a utilização ou duas vezes para cancelar a utilização a qualquer momento. Todo o visor fica intermitente quando a opção Pausa é selecionada.

### Nota:

1. O tempo de cozedura predefinido é de nove horas, mas é possível ajustá-lo depois de iniciada a cozedura, rodando o botão de controlo do lado esquerdo " " e premindo o botão Iniciar/Confirmar " " no espaço de três segundos para confirmar a seleção.
2. Também é possível ajustar a temperatura selecionada depois de iniciada a cozedura rodando o botão de controlo do lado direito "<>" e premindo o botão Iniciar/Confirmar " " no espaço de três segundos para confirmar a seleção.
3. A temperatura selecionada fica intermitente no visor até ser atingida a temperatura correta.
4. O aparelho emite um sinal sonoro para confirmar a seleção de cada tecla e cinco sinais sonoros quando o fim do tempo de cozedura for atingido.

Ícone	Modo	Intervalo de temperaturas (predefinição)	Descrição
	Lâmpada do forno	/	Utilize para iluminar a cavidade durante a limpeza. A lâmpada também funciona para todos os modos de utilização, à exceção de Pirolítico e ECO.
	Descongelar	/	Circula o ar à temperatura ambiente sem calor para ajudar a descongelar alimentos congelados.
	Parte inferior (baixa potência)	60 - 120 °C (60 °C)	O elemento de aquecimento inferior está a funcionar a baixa potência para manter os alimentos quentes.
	Padrão	50 - 250 °C (220 °C)	O calor estático tradicional dos elementos de aquecimento superiores e inferiores garante que os alimentos permanecem húmidos quando cozinhados durante períodos de tempo mais longos. Ideal para bolos e suflês de cozedura lenta.
	Ventoinha	50 - 250 °C (220 °C)	A combinação da ventoinha com ambos os elementos de aquecimento proporciona uma maior penetração do calor, permitindo poupar até 30-40% de energia. Os cozinhados ficam ligeiramente tostados no exterior, mas continuam suculentos no interior. Ideal para grelhar e assar peças grandes de carne a alta temperatura.
	Grelha	180 - 240 °C (210 °C)	Apenas o elemento de aquecimento superior está a funcionar. Os melhores resultados são obtidos ao utilizar a prateleira superior para alimentos menores e uma prateleira mais baixa para alimentos maiores. Ideal para cozinhar e alourar rapidamente.



Ícone	Modo	Intervalo de temperaturas (predefinição)	Descrição
	Grelha dupla	180 - 240 °C (210 °C)	O elemento de aquecimento interior e o elemento de aquecimento superior funcionam em simultâneo. Ideal para grelhar itens planos e alourar alimentos.
	Grelha e ventoinha	180 - 240 °C (210 °C)	O elemento de aquecimento interior e o elemento de aquecimento superior funcionam em simultâneo, juntamente com a ventoinha. Os melhores resultados são obtidos ao utilizar a prateleira superior para alimentos menores e uma prateleira mais baixa para alimentos maiores. A ventoinha diminui o calor forte do elemento de aquecimento superior, criando um grau de alourar e uma distribuição de calor mais uniformes, sem secar os alimentos. Ideal para cozinhar e alourar rapidamente.
	Convecção	50 - 240 °C (180 °C)	Um elemento de aquecimento à volta da ventoinha de convecção proporciona uma fonte adicional de calor para uma cozedura estilo convecção. No modo de convecção a ventoinha acende automaticamente para melhorar a circulação de ar dentro do forno e cria um aquecimento homogéneo para cozedura. Este modo é adequado para bolos e doces, e para assar carne quando quiser que fique bem cozinhada no exterior, mas succulenta no interior. Não é necessário efetuar o pré-aquecimento ao utilizar este modo.
	Pirolítico	/	É utilizado para limpar o forno a alta temperatura e quando selecionado é apresentado ""PYR"" no visor. O programador pode ser definido para 1:30 ou 2:00 horas. Consulte a secção Cuidados e manutenção apresentada abaixo.
	ECO	50 - 250 °C (160 °C)	Para cozinhar com poupança de energia. O intervalo de temperaturas do termóstato é mais amplo e desce para uma temperatura mais baixa para poupar energia.

**Nota:** Os incrementos de temperatura ajustáveis para cada modo de utilização são de 5 °C, à exceção do modo de grelha, o qual o incremento é de 30 °C.

## Alarme

Utilize esta função para definir um alarme apenas quando o forno estiver no modo de espera.

1. Prima o botão de lembrete " " e o dígito das horas fica intermitente.
2. Rode o botão de controlo do lado direito "<>" para definir as horas de 0-9.
3. Prima novamente o botão de lembrete " " e o dígito dos minutos fica intermitente.
4. Rode o botão de controlo do lado direito "<>" para configurar os minutos de 0-59.
5. Prima o botão Iniciar/Confirmar " " para confirmar a definição do alarme.

**Nota:** O forno emite dez sinais sonoros quando o alarme estiver concluído. Prima o botão Pausa/Cancelar " " duas vezes para cancelar o alarme.





### Solicitação do programador

Existem três opções para utilizar esta função:

1. Durante a cozedura
  - Prima o botão de tempo “” para ver o tempo atual.
  - Prima o botão de lembrete “” para ver o tempo de cozedura restante, se tiver sido definido um alarme.
2. No modo de espera e se um alarme tiver sido definido, prima o botão de tempo “” para ver a hora atual.
3. No modo de espera e se tiver sido definida uma hora de início programada, prima o botão de tempo “” para ver a hora de início.

### Bloqueio para crianças

Para bloquear o painel de controlo, prima os botões Iniciar/Confirmar “” e Pausa/Cancelar “” simultaneamente durante três segundos.

O forno emite um sinal sonoro e o cadeado “” é apresentado.

Repita este passo para desbloquear o forno.

### Poupança de energia do visor

No modo de espera ou de alarme, prima o botão Iniciar/Confirmar “” durante três segundos para desligar o visor.

Rode qualquer um dos botões ou prima qualquer botão para voltar a ligar o visor.

O visor desliga-se automaticamente após dez minutos de inatividade durante o modo de espera.

### Programação da hora de início

Pode programar uma hora de início para que o forno comece a cozinhar automaticamente com base nas suas definições.

1. O relógio tem de ser acertado antes de utilizar esta função.
2. Prima o botão de tempo “” e o dígito das horas fica intermitente.
3. Rode o botão de controlo do lado direito “<>” para configurar as horas de 0-23.
4. Prima o botão de tempo “” novamente e o dígito dos minutos fica intermitente.
5. Rode o botão de controlo do lado direito “<>” para configurar os minutos de 0-59.
6. Rode o botão de controlo do lado esquerdo “” para selecionar o modo de utilização.
7. Prima o botão Iniciar/Confirmar “” para ajustar o tempo de cozedura com o botão de controlo do lado esquerdo “” e a temperatura com o botão de controlo do lado direito “<>”.
8. Prima novamente o botão Iniciar/Confirmar “” para confirmar as definições do programa e o relógio será apresentado juntamente com o programador “”.
9. Para cancelar a programação, prima duas vezes o botão Pausa/Cancelar “”.

**Notas:** A hora de início programada pode ser verificada premindo o botão de tempo “” e o visor volta ao relógio após três segundos.

Assim que a hora de início for atingida, o forno liga-se, emite um sinal sonoro e começa a trabalhar.

Não é possível programar os modos de lâmpada e descongelamento.

O alarme não pode ser definido ao utilizar esta função.



## Acessórios

Certifique-se sempre de que todos os acessórios estão fixos de forma segura às calhas laterais e nivelados antes de os utilizar.

Para fixar as calhas laterais aos suportes internos, siga estes passos e certifique-se de que estão bem seguros antes de fixar a bandeja para grelhar ou as grelhas.

# 01

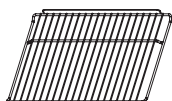

[02] x 2

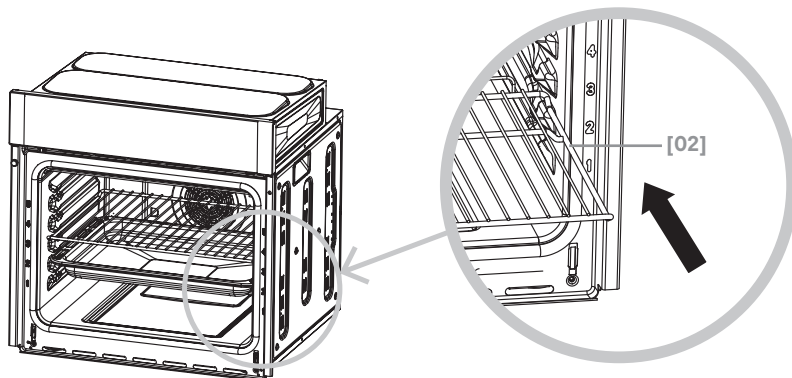

# 02

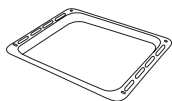

[04] x 1

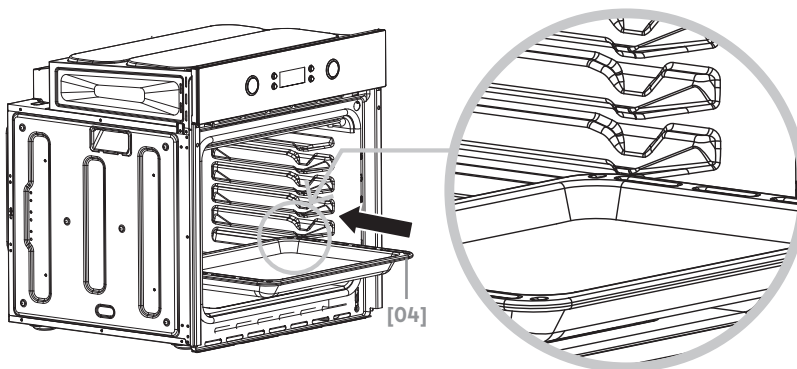

# 03

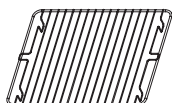

[03] x 1

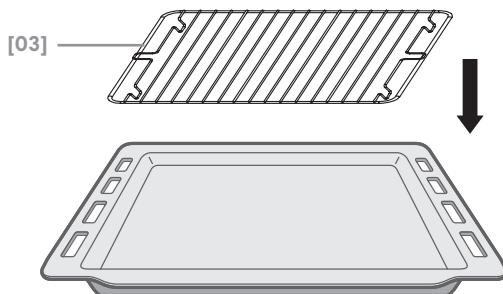



EN For CLPYRO65UK (EAN 5059340127484):

**WARNING! Always switch the appliance off and unplug the power plug before cleaning and maintenance.**

For CLPYRO65EU (EAN 5059340127446):

**WARNING! Always switch off the power at the main consumer unit before cleaning and maintenance.**

- Clean the appliance regularly to ensure its safe use and reliability.
- It is recommended to clean the appliance when it is still slightly warm. Do not clean when hot.
- Do not clean the door glass with abrasive cleaners or sharp metal scrapers as these can scratch the surface or lead to the glass being damaged.
- Never leave acidic substances (lemon juice, vinegar) on stainless steel parts.
- Do not use high pressure steam cleaners for cleaning.
- Do not use metal scourers for cleaning.

### Cleaning the accessories

Clean the accessories in hot soapy water using a damp cloth, soft brush or sponge. Dry thoroughly before use.

### Cleaning the oven cavity

1. Open the door and remove all accessories.
2. Clean the cavity with a damp cloth, soft brush or fine sponge and then wipe dry.
3. In case of heavy soiling, use hot soapy water and a sponge. Wipe dry with a damp cloth.

### Cleaning the oven door

The door is removable to allow full access to the cavity for cleaning and maintenance.

1. To remove the door, open the door to maximum. Pull the hinge buckle towards you on both sides.

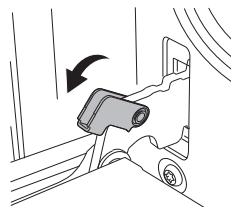

2. Close the door to an angle approximately 15°. Lift up and slowly pull the door out from the oven.

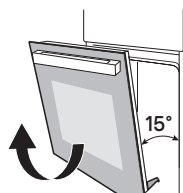

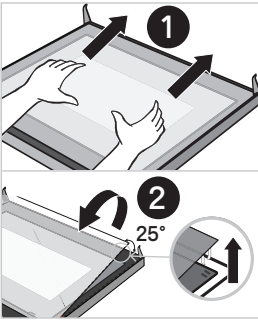
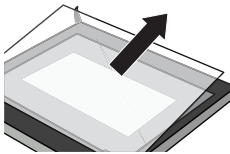
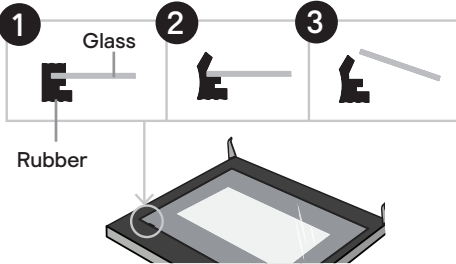

<p>3. Place the door handle down on a flat soft surface to avoid damage. Push the internal glass downwards and lift carefully up to 25°.</p>	
<p>4. Gently pull the glass plate out of the socket.</p>	
<p>5. After pulling out the inner glass plate, please take out the middle glass plates as shown.</p>	
<p>6. When cleaning is completed, reverse the above steps to reassemble and reattach the door.</p>	

## Pyrolytic cleaning

This function is a high temperature cleaning mode that will burn off any residues inside the cavity and leaves ash deposits that must be wiped away with a damp cloth.

**IMPORTANT! Before using this mode, ALL accessories must be removed from the cavity including shelves, grill pans and trivets. Failure to do this will cause damage to the accessories.**

### Note:

1. The door must be closed and the cavity empty before pressing the Start / Confirm button “▶”. The display will show “door” if this is still open.
2. The oven door cannot be opened during cleaning. If you wish to cancel the program, press the Pause / Cancel “||” button.
3. Dependant upon the internal temperature of the cavity, you may have to press the Pause / Cancel button “||” again whilst the cavity cools before the door can be opened.



### Replacing bulb

**WARNING! Let the bulb cover cool before replacing bulb.**

**Note:** Replace only with bulbs resistant to high temperatures with the following specification: 25-40 W 220-240 V, T300 °C halogen bulb.

#### Replacing the bulb

1. Disconnect power from the mains outlet or switch off the circuit breaker at the consumer unit.
2. Unscrew the glass lamp cover by turning it counter-clockwise (note, it may be stiff) and replace the bulb with a new one of the same type.
3. Screw the glass lamp cover back in place.

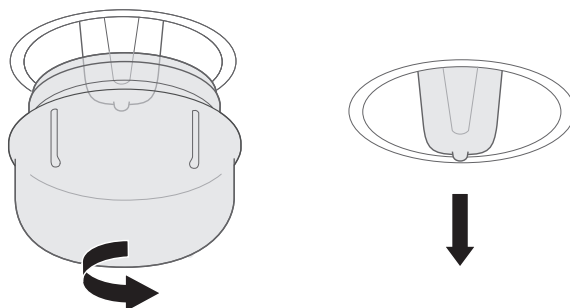

### Cooling fan operation

When cooking is finished, the cooling fan still operates for a short while until the oven has cooled below 75 °C.

### Troubleshooting: E01 error

Once a broken circuit or short circuit of the temperature sensor is detected, the error code **E01** is shown on the display. If this happens, proceed as follows:

1. Disconnect the power, and check if the cable, its connection and electrical socket is not damaged.
2. If the error code is still displayed, contact the Customer Services helpline shown in this manual.

### Customer helpline (toll free)

UK 0800 324 7818 [uk@kingfisherservice.com](mailto:uk@kingfisherservice.com)

Eire 1-800 932 230 [eire@kingfisherservice.com](mailto:eire@kingfisherservice.com)



FR Pour CLPYRO65UK (EAN 5059340127484) :

**AVERTISSEMENT ! Toujours éteindre l'appareil et débrancher la fiche d'alimentation avant de procéder au nettoyage et à l'entretien.**

Pour CLPYRO65EU (EAN 5059340127446) :

**AVERTISSEMENT ! Toujours couper l'alimentation au niveau du tableau électrique principal avant de procéder au nettoyage et à l'entretien.**

- Nettoyer régulièrement l'appareil pour garantir une utilisation fiable et en toute sécurité.
- Il est recommandé de nettoyer l'appareil lorsqu'il est encore légèrement chaud. Ne pas le nettoyer à chaud.
- Ne pas nettoyer la porte en verre avec des produits abrasifs ou avec des grattoirs métalliques, car ils peuvent rayer la surface ou endommager la vitre.
- Ne jamais laisser de substances acides (jus de citron, vinaigre) sur les pièces en acier inoxydable.
- Ne pas utiliser de nettoyeurs à vapeur à haute pression pour le nettoyage.
- Ne pas utiliser de tampons à récurer métal pour le nettoyage.

### Nettoyage des accessoires

Nettoyer les accessoires à l'eau chaude savonneuse à l'aide d'un chiffon humide, d'une brosse souple ou d'une éponge. Sécher soigneusement avant utilisation.

### Nettoyage de la cavité du four

1. Ouvrir la porte et retirer tous les accessoires.
2. Nettoyer la cavité avec un chiffon humide, une brosse souple ou une éponge fine, puis l'essuyer.
3. En cas de taches tenaces, utiliser de l'eau chaude savonneuse et une éponge. Sécher à l'aide d'un chiffon humide.

### Nettoyage de la porte du four

La porte est amovible pour permettre un accès complet à la cavité pour le nettoyage et l'entretien.

1. Pour retirer la porte, l'ouvrir au maximum. Déclipser la charnière en la tirant vers soi des deux côtés.

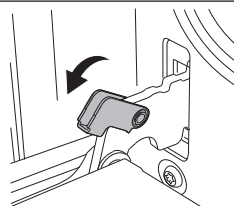

2. Fermer la porte en laissant un angle d'ouverture d'environ 15°. Soulever et sortir lentement la porte du four.

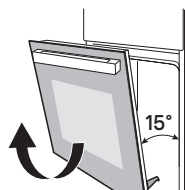



3. Placer la poignée de porte sur une surface plane et souple pour éviter tout dommage. Pousser la vitre intérieure vers le bas et la soulever avec précaution jusqu'à 25°.

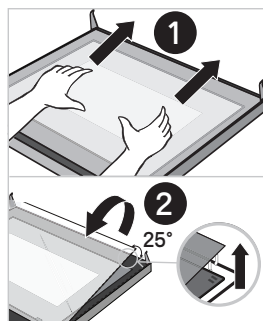

4. Retirer doucement la plaque de verre de son logement.

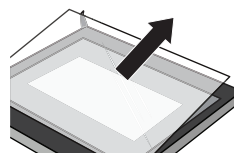

5. Après avoir retiré la plaque de verre interne, retirer les plaques de verre intermédiaires comme illustré.

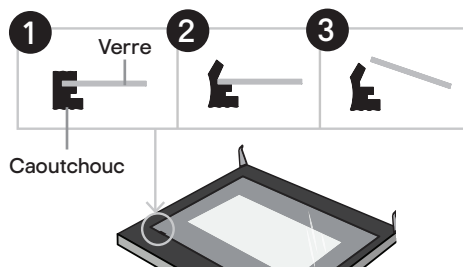



6. Une fois le nettoyage terminé, inverser les étapes ci-dessus pour remonter et remettre en place la porte.

## Nettoyage par pyrolyse

Cette fonction est un mode de nettoyage à haute température qui brûle tous les résidus à l'intérieur de la cavité et laisse des dépôts de cendres qui doivent être essuyés avec un chiffon humide.

**IMPORTANT ! Avant d'utiliser ce mode, TOUS les accessoires doivent être retirés de la cavité, y compris les gradins, les poêles grill et les dessous-de-plat. Le non-respect de cette consigne peut endommager les accessoires.**

### Remarque :

1. La porte doit être fermée et la cavité du four doit être vide avant d'appuyer sur le bouton Démarrer/ Confirmer «  ». « DOOR » s'affichera à l'écran si la porte est toujours ouverte.
2. La porte du four ne peut pas s'ouvrir pendant le nettoyage. Pour annuler le programme, appuyer sur le bouton Pause/Annuler «  ».
3. Selon la température interne de la cavité, il peut être nécessaire d'appuyer à nouveau sur le bouton Pause/Annuler «  » pendant que la cavité refroidit avant de pouvoir ouvrir la porte.



### Remplacement de l'ampoule

**AVERTISSEMENT ! Laisser refroidir le cache de l'ampoule avant de la remplacer.**

Remarque : Remplacer uniquement avec des ampoules résistantes aux températures élevées présentant les caractéristiques techniques suivantes : ampoule halogène T300°C 220-240V 25-40W.

#### Remplacement de l'ampoule

1. Débrancher l'alimentation du réseau électrique ou couper le disjoncteur au niveau du tableau électrique.
2. Dévisser le cache en verre de la lampe en le tournant dans le sens inverse des aiguilles d'une montre (remarque : Il peut être difficile à enlever) et remplacer l'ampoule par une nouvelle du même type.
3. Revisser le cache en verre de la lampe.

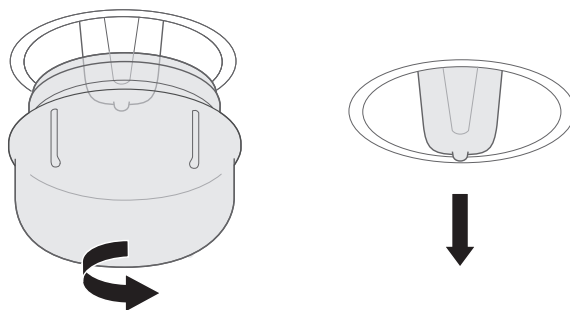

### Fonctionnement du ventilateur de refroidissement

Lorsque la cuisson est terminée, le ventilateur de refroidissement continue de fonctionner pendant un court instant jusqu'à ce que la température du four passe en dessous de 75°C.

### Dépannage : erreur E01

Le code d'erreur **E01** s'affiche à l'écran en cas de détection de circuit ouvert ou de court-circuit au niveau du capteur de température. Si cela se produit, procéder comme suit :

1. Débrancher l'alimentation et vérifier que le câble, son raccordement et la prise électrique ne sont pas endommagés.
2. Si le code d'erreur s'affiche toujours, contacter le service client comme indiqué dans ce manuel.

### Assistance téléphonique (numéro vert)

0805 114 951 france@kingfisherservice.com





PL Dotyczy modelu CLPYRO65UK (EAN 5059340127484):

**OSTRZEŻENIE!** Przed czyszczeniem i konserwacją należy zawsze wyłączyć urządzenie i wyjąć wtyczkę przewodu zasilającego z gniazdka elektrycznego.

Dotyczy modelu CLPYRO65EU (EAN 5059340127446):

**OSTRZEŻENIE!** Przed przystąpieniem do czyszczenia i konserwacji należy zawsze pamiętać o wyłączeniu zasilania w rozdzielnicę.

- Aby zapewnić bezpieczne użytkowanie i niezawodność urządzenia, należy je regularnie czyścić.
- Zaleca się czyszczenie urządzenia, gdy jest ono jeszcze lekko ciepłe. Nie czyścić, gdy urządzenie jest gorące.
- Nie czyścić szyby drzwi za pomocą ściernych środków czyszczących ani ostrych metalowych skrobaków, ponieważ mogą one zarysować powierzchnię lub doprowadzić do uszkodzenia szyby.
- Nigdy nie pozostawiać substancji kwasowych (sok z cytryny, ocet) na częściach ze stali nierdzewnej.
- Do czyszczenia nie używać wysokociśnieniowych myjek parowych.
- Do czyszczenia nie używać czyszczyków drucianych.

### Czyszczenie akcesoriów

Akcesoria należy czyścić w gorącej wodzie z mydłem za pomocą wilgotnej szmatki, miękkiej szczotki lub gąbki. Przed użyciem dokładnie osuszyć.

### Czyszczenie komory piekarnika

1. Otwórz drzwi i wyjmij wszystkie akcesoria.
2. Wyczyść komorę wilgotną szmatką, miękką szczotką lub delikatną gąbką, a następnie wytrzyj do sucha.
3. W przypadku uporczywych zabrudzeń użyj gorącej wody z mydłem i gąbki. Wytrzyj do sucha wilgotną szmatką.

### Czyszczenie drzwi piekarnika

Dla uzyskania łatwiejszego dostępu do komory piekarnika oraz czyszczenia, możliwe jest wyjęcie drzwi.

1. Aby wymontować drzwi, należy je maksymalnie otworzyć. Następnie pociągnij do siebie klamrę zawiasu po obu stronach.

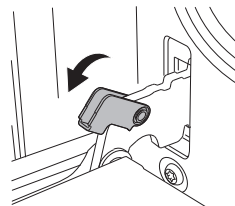

2. Przymknij drzwi pod kątem około 15°. Podnieś i powoli wyciągnij drzwi.

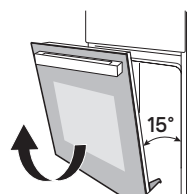

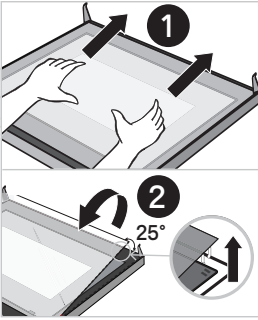
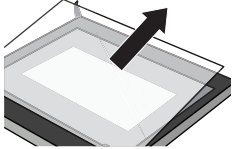
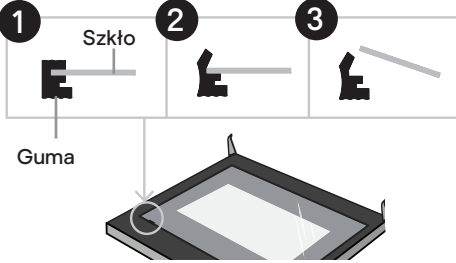

<p>3. Ustaw drzwi uchwytem w dół na płaskiej, miękkiej powierzchni, aby uniknąć uszkodzenia. Pchnij wewnętrzną szybę w dół i ostrożnie podnieś do kąta 25°.</p>	
<p>4. Delikatnie wyciągnij tafłę szklaną z ramy.</p>	
<p>5. Po wyciągnięciu wewnętrznej szyby należy zgodnie z ilustracją wyjąć środkowe tafle szklane.</p>	
<p>6. Po zakończeniu czyszczenia wykonaj powyższe czynności w odwrotnej kolejności, aby ponownie zmontować i zamocować drzwi.</p>	

## Czyszczenie pyrolityczne

Funkcja ta jest trybem czyszczenia z użyciem wysokiej temperatury. Umożliwia wypalenie wszelkich pozostałości wewnątrz komory i pozostawia osad popiołu, który należy wytrzeć wilgotną szmatką.

**WAŻNE! Przed użyciem tego trybu należy wyjąć z komory piekarnika WSZYSTKIE akcesoria, w tym półki, blachy do pieczenia i ruszty. W przeciwnym razie może dojść do uszkodzenia akcesoriów.**

### Uwaga:

1. Przed naciśnięciem przycisku startu / potwierdzenia „▶” komora musi być pusta, a drzwi zamknięte. Jeśli są nadal otwarte, na wyświetlaczu pojawi się komunikat „door” (drzwi).
2. W trakcie czyszczenia nie można otworzyć drzwi piekarnika. Aby anulować program, naciśnij przycisk pauzy / anulowania „⏸”.
3. W zależności od temperatury wewnątrz komory w celu otwarcia drzwi może być konieczne ponowne naciśnięcie przycisku pauzy / anulowania „⏸”, gdy komora będzie stygnąć.



### Wymiana żarówki

**OSTRZEŻENIE!** Przed wymianą żarówki odczekać, aż jej obudowa ostygnie.

**Uwaga:** Należy stosować wyłącznie żarówki odporne na wysokie temperatury, zgodne z następującą specyfikacją: Żarówka halogenowa 25-40W, 220-240V, T 300°C.

#### Wymiana żarówki

1. Odłącz zasilanie od gniazda sieciowego lub wyłącz bezpiecznik w rozdzielnic.
2. Odkręć szklaną pokrywę lampy, obracając ją w lewo (uwaga, może być zapieczona), i wymień żarówkę na nową tego samego typu.
3. Wkręć z powrotem szklaną pokrywę lampy.

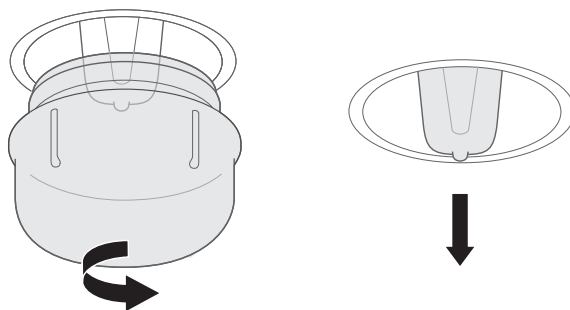

### Działanie wentylatora chłodzącego

Po zakończeniu pieczenia wentylator nadal pracuje przez chwilę, aż temperatura piekarnika spadnie poniżej 75°C.

### Rozwiązywanie problemów: Błąd E01

Po wykryciu uszkodzenia obwodu lub zwarcia czujnika temperatury na wyświetlaczu pojawia się kod błędu E01. W takim przypadku należy wykonać następujące czynności:

1. Odłącz zasilanie i sprawdź, czy przewód, jego połączenie i gniazdo elektryczne nie są uszkodzone.
2. Jeśli kod błędu jest nadal wyświetlany, skontaktuj się z infolinią pomocy technicznej działu obsługi klienta, której numer znajduje się w tej instrukcji.

### Infolinia dla klientów (bezpłatna)

800 121 2222 poland@kingfisherservice.com



RO Pentru CLPYRO65UK (EAN 5059340127484):

**AVERTISMENT! Oprește aparatul și scoate întotdeauna cablul de alimentare din priză înainte de curățare și întreținere.**

Pentru CLPYRO65EU (EAN 5059340127446):

**AVERTISMENT! Oprește întotdeauna alimentarea de la panoul electric principal înainte de curățare și întreținere.**

- Curăță periodic aparatul, pentru a asigura utilizarea în siguranță și fiabilitatea sa.
- Se recomandă să cureți aparatul atunci când încă este puțin cald. Nu-l curăța atunci când este fierbinte.
- Nu curăța sticla ușii cu agenți de curățare abrazivi sau cu raclete ascuțite din metal, deoarece pot zgăria suprafața sau pot cauza deteriorarea sticlei.
- Nu lăsa niciodată substanțe acide (zeamă de lămâie, oțet) pe componentele din oțel inoxidabil.
- Nu folosi aparate de spălat cu abur sub presiune pentru curățare.
- Nu folosi bureți de sârmă pentru curățare.

### Curățarea accesoriilor

Curăță accesoriile cu apă fierbinte și săpun folosind o cârpă umedă, o perie moale sau un burete. Usucă bine înainte de utilizare.

### Curățarea cuptorului

1. Deschide ușa și scoate toate accesoriile.
2. Curăță interiorul cuptorului cu o cârpă umedă, o perie moale sau un burete fin, apoi șterge.
3. În cazul în care interiorul este foarte murdar, folosește apă fierbinte cu săpun și un burete. Șterge cu o cârpă umedă.

### Curățarea ușii cuptorului

Ușa poate fi demontată pentru a permite accesul nestingherit în vederea curățării și întreținerii.

1. Pentru a scoate ușa, deschide-o la maximum. Trage de închizătoarea balamalei spre tine pe ambele părți.

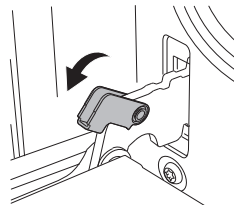

2. Închide ușa la un unghi de aproximativ 15°. Ridică și apoi trage încet ușa către exterior.

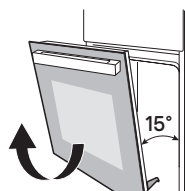



<p>3. Așază mânerul ușii pe o suprafață plană și moale, pentru a evita deteriorarea. Împinge sticla interioară în jos și ridic-o până la 25° cu atenție.</p>	
<p>4. Trage cu grijă placa din sticlă din suport.</p>	
<p>5. După scoaterea plăcii interioare din sticlă, scoate și plăcile din sticlă centrale, conform imaginii.</p>	
<p>6. După ce termini de curățat, efectuează pașii de mai sus în ordine inversă pentru a reasambla și reatașa ușa.</p>	

## Autocurățare pirolitică

Această funcție este un mod de curățare la temperatură înaltă care va arde toate reziduurile rămase în interiorul cuptorului și care lasă în urmă cenușă ce trebuie ștersă cu o cârpă umedă.

**IMPORTANT! Înainte de a utiliza acest mod, TOATE accesoriile trebuie scoase din cuptor, inclusiv grătarele, tigăile pentru grătar și suporturile. Nerespectarea acestei cerințe va duce la deteriorarea accesoriilor.**

### Notă:

1. Ușa trebuie să fie închisă și cuptorul trebuie să fie gol înainte de a apăsa pe butonul de pornire/confirmare „”. Pe afișaj va apărea „ușă” dacă aceasta încă este deschisă.
2. Ușa cuptorului nu poate fi deschisă în timpul curățării. Pentru a anula programul, apasă pe butonul de pauză/anulare „”.
3. În funcție de temperatura din interior, poate fi necesar să apeși pe butonul de pauză/anulare „” din nou în timp ce interiorul cuptorului se răcește, pentru a putea deschide ușa.



### Înlocuirea becului

**AVERTISMENT! Lasă capacul becului să se răcească înainte de a înlocui becul.**

Notă: Înlocuiește doar cu becuri rezistente la temperaturi înalte, cu următoarele specificații: Bec cu halogen de 25-40 W, 220-240 V, T300 °C.

#### Înlocuirea becului

1. Deconectează alimentarea de la priză sau oprește disjunctorul panoul electric principal.
2. Deșurubează capacul din sticlă al becului rotindu-l în sens antiorar (reține, poate fi foarte strâns) și înlocuiește becul cu unul nou de același tip.
3. Înșurubează la loc capacul din sticlă al becului.

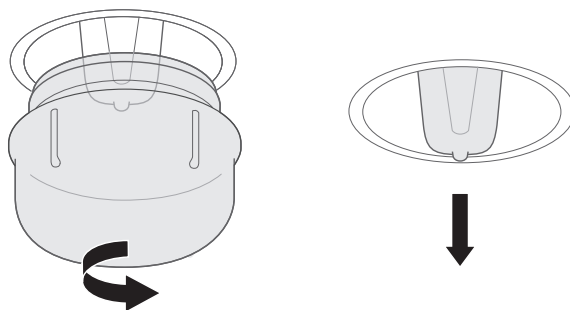

### Funcționarea ventilatorului de răcire

Când gătitul s-a încheiat, ventilatorul de răcire funcționează în continuare o scurtă perioadă, până când cuptorul se răcește sub 75 °C.

### Depanare: Eroare E01

Când este detectat un circuit defect sau un scurtcircuit al senzorului de temperatură, pe afișaj apare codul de eroare E01. Dacă se întâmplă acest lucru, procedează astfel:

1. Întrerupe alimentarea și verifică dacă nu sunt deteriorate cablul, conexiunea lui și priza electrică.
2. Dacă este afișat în continuare codul de eroare, contactează linia de asistență pentru clienți indicată în acest manual.

### Linia de asistență pentru clienți (fără suprataxă)

0800 895 099 [romania@kingfisherservice.com](mailto:romania@kingfisherservice.com)



ES Para CLPYRO65UK (EAN 5059340127484):

**ADVERTENCIA:** Apague siempre el aparato y desenchufe el cable de alimentación antes de limpiarlo o realizar tareas de mantenimiento.

Para CLPYRO65EU (EAN 5059340127446):

**ADVERTENCIA:** Desconecte siempre la alimentación de la unidad de consumo principal antes de realizar tareas de limpieza y mantenimiento.

- Limpie el aparato con regularidad para garantizar un uso seguro y fiable.
- Se recomienda limpiar el aparato cuando aún esté templado. No limpiar cuando esté caliente.
- No limpie el cristal de la puerta con limpiadores abrasivos ni rascadores metálicos afilados, ya que podrían rayar la superficie o dañar el cristal.
- Nunca deje sustancias ácidas (jugo de limón, vinagre) en piezas de acero inoxidable.
- No utilice limpiadores a vapor de alta presión para la limpieza.
- No use estropajos metálicos para la limpieza.

## Limpieza de los accesorios

Limpie los accesorios utilizando agua jabonosa caliente con un paño húmedo, un cepillo suave o una esponja. Seque bien antes de usar.

## Limpieza de la cavidad del horno

1. Abra la puerta y retire todos los accesorios.
2. Limpie la cavidad con un paño húmedo, un cepillo suave o una esponja fina y, a continuación, séquela.
3. En caso de suciedad persistente, utilice agua jabonosa caliente y una esponja. Seque con una bayeta húmeda.

## Limpieza de la puerta del horno

La puerta es extraíble a fin de permitir un acceso pleno a la cavidad para limpieza y mantenimiento.

1. Para retirar la puerta, ábrala al máximo. Tire de la hebilla de bisagra hacia usted en ambos lados.

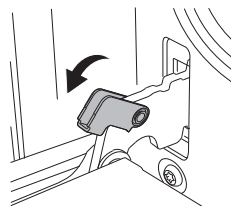

2. Cierre la puerta con un ángulo de aproximadamente 15°. Levante la puerta y tire lentamente hacia fuera del horno.

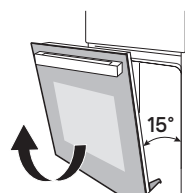



<p>3. Coloque el tirador de la puerta sobre una superficie plana y suave para evitar daños. Empuje el cristal interno hacia abajo y levántelo con cuidado hasta 25°.</p>	
<p>4. Tire suavemente de la placa de cristal para extraerla del zócalo.</p>	
<p>5. Después de extraer la placa de cristal interior, extraiga las placas de cristal centrales como se muestra.</p>	
<p>6. Una vez finalizada la limpieza, invierta los pasos anteriores para volver a montar y colocar la puerta.</p>	

## Limpieza pirolítica

Esta función es un modo de limpieza a alta temperatura que quema cualquier residuo presente en el interior de la cavidad y deja depósitos de ceniza que deben limpiarse con una bayeta húmeda.

**IMPORTANTE: Antes de utilizar este modo, se deben retirar TODOS los accesorios de la cavidad, incluidos los estantes, las bandejas de grill y los posafuentes. De lo contrario, se producirán daños en los accesorios.**

### Nota:

1. La puerta debe estar cerrada y la cavidad vacía antes de pulsar el botón Iniciar/Confirmar "▶". La pantalla mostrará la palabra "DOOR" si sigue abierta.
2. La puerta del horno no se puede abrir durante la limpieza. Si desea cancelar el programa, pulse el botón Pausa/Cancelar "⏸".
3. En función de la temperatura interna de la cavidad, es posible que tenga que pulsar de nuevo el botón Pausa/Cancelar "⏸" mientras la cavidad se enfría antes de que se pueda abrir la puerta.





### Sustitución de la bombilla

**ADVERTENCIA:** Deje que la tapa de la bombilla se enfríe antes de sustituirla.

**Nota:** Utilice únicamente bombillas resistentes a altas temperaturas con la siguiente especificación: Bombilla halógena de 25-40 W, 220-240 V, T300 °C.

#### Sustitución de la bombilla

1. Desconecte la alimentación de la toma de corriente o apague el disyuntor de la unidad de consumo.
2. Desatornille la cubierta de cristal de la bombilla girándola hacia la izquierda (tenga en cuenta que puede costarle un poco) y sustituya la bombilla por otra del mismo tipo.
3. Vuelva a enroscar la cubierta de cristal de la bombilla.

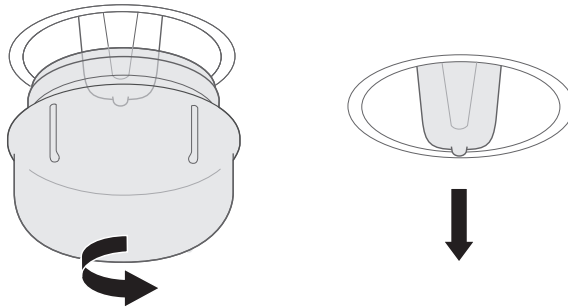

### Funcionamiento del ventilador de refrigeración

Una vez finalizada la cocción, el ventilador de refrigeración sigue funcionando durante un breve periodo de tiempo hasta que el horno se ha enfriado por debajo de los 75 °C.

### Resolución de problemas: Error E01

Una vez detectado un circuito abierto o un cortocircuito en el sensor de temperatura, se muestra el código de error **E01** en la pantalla. Si esto ocurre, proceda de la siguiente manera:

1. Desconecte la alimentación y compruebe si el cable, su conexión o la toma de corriente están dañados.
2. Si el código de error sigue apareciendo, póngase en contacto con la línea telefónica de atención al cliente que se indica en este manual.

### Línea de atención al cliente (número gratuito)

800 098 794 [spain@kingfisherservice.com](mailto:spain@kingfisherservice.com)



PT Para CLPYRO65UK (EAN 5059340127484):

**AVISO! Desligue sempre o aparelho e desligue a ficha de alimentação antes de proceder à limpeza e manutenção.**

Para CLPYRO65EU (EAN 5059340127446):

**AVISO! Desligue sempre a alimentação da unidade de consumo principal antes de proceder à limpeza e manutenção.**

- Limpe regularmente o aparelho para garantir a sua utilização segura e fiabilidade.
- Recomenda-se que limpe o aparelho quando este ainda estiver ligeiramente quente. Não limpe quando estiver quente.
- Não limpe a porta vitrine com produtos de limpeza abrasivos ou raspadores metálicos afiados pois podem provocar riscos na superfície ou danificar o vidro.
- Nunca deixe as peças de aço inoxidável entrarem em contacto com substâncias ácidas (sumo de limão, vinagre).
- Não utilize dispositivos de limpeza de alta pressão a vapor para efetuar a limpeza.
- Não utilize esfregões metálicos para efetuar a limpeza.

### Limpeza dos acessórios

Limpe os acessórios com água quente e sabão utilizando um pano húmido, uma escova macia ou uma esponja. Seque cuidadosamente antes da respetiva utilização.

### Limpar o interior do forno

1. Abra a porta e retire todos os acessórios.
2. Limpe o interior com um pano húmido, uma escova macia ou uma esponja delicada e, em seguida, limpe com um pano seco.
3. Em caso de sujidade intensa, utilize água quente com sabão e uma esponja. Seque com um pano húmido.

### Limpar a porta do forno

A porta é amovível para permitir acesso total à cavidade para limpeza e manutenção.

1. Para retirar a porta, abra-a até ao máximo. Puxe a dobradiça na sua direção em ambos os lados.

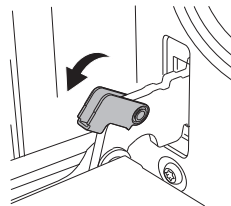

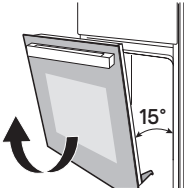
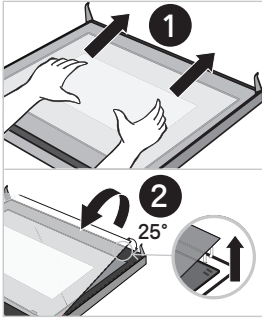
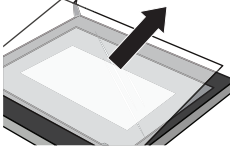
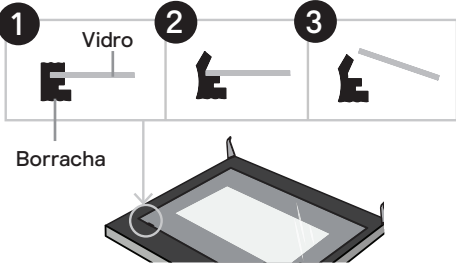

<p>2. Feche a porta a um ângulo de aproximadamente 15°. Levante e puxe lentamente a porta para fora do forno.</p>	
<p>3. Coloque o puxador da porta numa superfície plana e macia para evitar danos. Empurre o vidro interno para baixo e levante-o cuidadosamente até 25°.</p>	
<p>4. Puxe cuidadosamente o vidro de exposição para fora do encaixe.</p>	
<p>5. Depois de retirar o vidro de exposição interior, retire as placas de vidro centrais, conforme ilustrado.</p>	
<p>6. Quando a limpeza estiver concluída, inverta os passos acima para voltar a montar e voltar a colocar a porta.</p>	

## Limpeza pirolítica

Esta função é um modo de limpeza de alta temperatura que queimará quaisquer resíduos dentro da cavidade e que deixará depósitos de cinza que devem ser limpos com um pano húmido.

**IMPORTANTE!** Antes de utilizar este modo, **TODOS** os acessórios têm de ser retirados da cavidade, incluindo prateleiras, grelhas e tripés. Se não o fizer, poderá danificar os acessórios.



### Nota:

1. A porta deve estar fechada e a cavidade vazia antes de premir o botão Iniciar/Confirmar “▶”. O visor apresentará “door” (porta) se esta ainda estiver aberta.
2. A porta do forno não pode ser aberta durante a limpeza. Se pretender cancelar o programa, prima o botão Pausa/Cancelar “⏸”.
3. Dependendo da temperatura interna da cavidade, pode ser necessário premir novamente o botão Pausa/Cancelar “⏸” enquanto a cavidade arrefece antes de ser possível abrir a porta.

## Substituição da lâmpada

**AVISO! Deixe a tampa da lâmpada arrefecer antes de a substituir.**

**Nota:** Substitua apenas por lâmpadas resistentes a temperaturas elevadas com a seguinte especificação: Lâmpada de halogéneo de 25-40 W, 220-240 V, T300 °C.

### Substituição da lâmpada

1. Desligue da tomada de alimentação elétrica ou desligue no disjuntor na unidade de consumo.
2. Desaperte a tampa da lâmpada rodando para a esquerda (nota: pode estar um pouco apertado) e substitua a lâmpada por uma nova do mesmo tipo.
3. Aparafuse novamente a tampa da lâmpada no devido lugar.

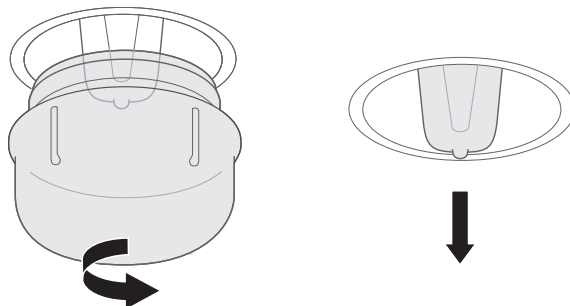

## Funcionamento da ventoinha de arrefecimento

Após concluir a cozedura, a ventoinha de arrefecimento irá funcionar durante um curto período de tempo até a temperatura do forno arrefecer abaixo de 75 °C.

## Resolução de problemas: Erro E01

Quando um circuito avariado ou curto-circuito do sensor de temperatura é detetado, o código de erro **E01** é apresentado no visor. Se tal acontecer, proceda da seguinte forma:

1. Desligue a alimentação e verifique se o cabo, a respetiva ligação e a tomada elétrica não estão danificados.
2. Se o código de erro continuar a ser apresentado, contacte a linha de atendimento ao cliente apresentada neste manual.

## Linha de atendimento ao cliente (gratuita)

800 814 566 [portugal@kingfisherservice.co.uk](mailto:portugal@kingfisherservice.co.uk)

**Manufacturer • Fabricant • Producent •  
Producător • Fabricante:**

**UK Manufacturer:**

Kingfisher International Products Limited,  
3 Sheldon Square, London, W2 6PX,  
United Kingdom

**EU Manufacturer:**

Kingfisher International Products B.V.  
Rapenburgerstraat 175E  
1011 VM Amsterdam  
The Netherlands  
[www.kingfisher.com/products](http://www.kingfisher.com/products)

**EN** [www.diy.com](http://www.diy.com)

[www.screwfix.com](http://www.screwfix.com)

[www.screwfix.ie](http://www.screwfix.ie)

Customer helpline (freephone):

UK 0800 324 7818 [uk@kingfisherservice.com](mailto:uk@kingfisherservice.com)

Eire 1800 932 230 [eire@kingfisherservice.com](mailto:eire@kingfisherservice.com)

**To view instruction manuals online,  
visit [www.kingfisher.com/products](http://www.kingfisher.com/products)**

**FR** [www.castorama.fr](http://www.castorama.fr)

[www.bricodepot.fr](http://www.bricodepot.fr)

Assistance téléphonique (sans frais) :

0805 114 951 [france@kingfisherservice.com](mailto:france@kingfisherservice.com)

**Pour consulter les manuels d'instructions  
en ligne, rendez-vous sur le site  
[www.kingfisher.com/products](http://www.kingfisher.com/products)**

**PL** [www.castorama.pl](http://www.castorama.pl)

Infolinia dla klientów (bezpłatna):

800 121 2222 [poland@kingfisherservice.com](mailto:poland@kingfisherservice.com)

**Aby zapoznać się z instrukcją obsługi online,  
odwiedź stronę [www.kingfisher.com/products](http://www.kingfisher.com/products)**

**RO** [www.bricodepot.ro](http://www.bricodepot.ro)

Asistență clienți (apel gratuit):

0800 895 099 [romania@kingfisherservice.com](mailto:romania@kingfisherservice.com)

**Pentru a consulta manualele de instrucțiuni  
online, vizitați [www.kingfisher.com/products](http://www.kingfisher.com/products)**

**ES** [www.bricodepot.es](http://www.bricodepot.es)

Línea de atención al cliente (número gratuito):

800 098 794 [spain@kingfisherservice.com](mailto:spain@kingfisherservice.com)

**Para consultar los manuales de instrucciones  
en línea, visite [www.kingfisher.com/products](http://www.kingfisher.com/products)**

**PT** [www.bricodepot.pt](http://www.bricodepot.pt)

Linha de atendimento ao cliente (gratuita):

800 814 566 [portugal@kingfisherservice.co.uk](mailto:portugal@kingfisherservice.co.uk)

**Para consultar manuais de instruções online,  
visite [www.kingfisher.com/products](http://www.kingfisher.com/products)**





