



## ZIPPER MASCHINEN GmbH

Gewerbepark 8  
4707 Schlüsslberg | AUSTRIA  
+43 (0) 7248 61116-700 | FAX 7248 61116-720  
info@zipper-maschinen.at | www.zipper-maschinen.at

Originalfassung

DE **BETRIEBSANLEITUNG**

Übersetzung / Translation

EN **USER MANUAL**  
ES **MANUAL DE INSTRUCCIONES**  
FR **MODE D'EMPLOI**  
SK **NÁVOD NA POUŽITIE**  
CZ **NÁVOD K POUŽITÍ**  
SL **NAVODILA ZA UPORABO**  
HR **UPUTA ZA UPORABU**  
HU **HASZNÁLATI ÚTMUTATÓ**

Rüttelplatte

Plate compactor  
Placa compactadora  
Compacteur à plaque  
Vibračná doska  
Vibrační deska  
Vibracijska plošča  
Vibracijska ploča  
Lapvibrátor



### ZI-RPE60

EAN: 912003923758 9



### ZI-RPE90

EAN: 912003923755 8



**ACHTUNG: Öl kontrollieren!**  
**Motor startet nicht bei Öl mindermenge!!**



**ATTENTION: Check Oil!**  
**Engine don't start with low oil!!**



<b>1</b>	<b>INHALT/ INDEX</b>	<b>2</b>
<b>1</b>	<b>INHALT/ INDEX</b>	<b>2</b>
<b>2</b>	<b>SICHERHEITSZEICHEN / SAFETY SIGNS</b>	<b>9</b>
<b>3</b>	<b>TECHNIK / TECHNICS / DATOS TÉCNICOS/DONNÉES TECHNIQUES / TECHNIKA/ TEHNIKA / TEHNIKA</b>	<b>11</b>
	3.1 Lieferumfang / delivery content / Contenido de la entrega / Contenu de la livraison / Súčasť dodávky / Obsah dodávky/ Vsebina pošiljke/ Opseg isporuke.....	11
	3.2 Komponenten / components / Componentes / Composants / Části stroje / Komponente / Komponente .....	12
	3.3 Technische Daten / Technical data / Ficha técnica / Technická data/ Tehnični podatki / Tehnički podaci .....	13
<b>4</b>	<b>VORWORT (DE)</b>	<b>14</b>
<b>5</b>	<b>SICHERHEIT</b>	<b>15</b>
	5.1 Bestimmungsgemäße Verwendung .....	15
	5.1.1 Technische Einschränkungen .....	15
	5.1.2 Verbotene Anwendungen / Gefährliche Fehlanwendungen .....	15
	5.2 Anforderungen an Benutzer.....	15
	5.3 Allgemeine Sicherheitshinweise .....	16
	5.4 Spezielle Sicherheitshinweise zum Betrieb von ZI-REP60 und ZI-RPE90.....	16
	5.5 Sicherheitshinweise für Maschinen mit Verbrennungsmotor .....	17
	5.6 Gefahrenhinweise.....	17
<b>6</b>	<b>MONTAGE</b>	<b>18</b>
	6.1 Lieferumfang prüfen.....	18
	6.2 Zusammenbau der Maschine .....	18
	6.3 Checkliste vor der Inbetriebnahme.....	19
	6.3.1 Motoröl-Stand prüfen .....	19
	6.3.2 Füllstand des Kraftstofftanks überprüfen .....	20
<b>7</b>	<b>BETRIEB</b>	<b>20</b>
	7.1 Informationen zur Erst-Inbetriebnahme .....	20
	7.1.1 Testlauf Erstinbetriebnahme .....	21
	7.1.2 Hinweise für die ersten 20 Betriebsstunden .....	21
	7.2 Betriebshinweise .....	21
	7.3 Maschine starten .....	22
	7.4 Maschine stoppen.....	22
	7.4.1 Not-Aus .....	22
	7.4.2 Normales Ausschalten .....	22
<b>8</b>	<b>WARTUNG</b>	<b>23</b>
	8.1 Instandhaltungs- und Wartungsplan .....	23
	8.1.1 Maßnahmen-Tabelle .....	23
	8.2 Öl der Rüttel­einheit wechseln.....	23
	8.2.1 Erreger-Öl-Wechsel ZI-RPE60.....	23
	8.2.2 Erreger-Öl-Wechsel ZI-RPE90.....	24
	8.3 Motoröl wechseln .....	24
	8.4 Luftfilter reinigen .....	24
	8.5 Keilriemen und Kupplung überprüfen und tauschen .....	25
	8.5.1 Keilriemenspannung überprüfen .....	25
	8.5.2 Keilriemen spannen.....	26
	8.5.3 Keilriemen wechseln.....	26
	8.5.4 Kupplung überprüfen.....	26
	8.6 Zündkerze reinigen.....	26
<b>9</b>	<b>TRANSPORT</b>	<b>26</b>
	9.1 Transport über kürzere Distanzen .....	27
	9.2 Heben und Abstellen auf anderen Transportmitteln .....	27
<b>10</b>	<b>LAGERUNG</b>	<b>27</b>
<b>11</b>	<b>ENTSORGUNG</b>	<b>28</b>
<b>12</b>	<b>FEHLERBEHEBUNG</b>	<b>28</b>
<b>13</b>	<b>PREFACE (EN)</b>	<b>29</b>
<b>14</b>	<b>SAFETY</b>	<b>30</b>
	14.1 Intended use of the machine.....	30
	14.1.1 Technical Restrictions .....	30
	14.1.2 Prohibited Use / Forseeable Misuse.....	30
	14.2 User Qualification .....	30
	14.3 Safety instructions .....	31
	14.4 Special safety instructions for the operation of ZI-REP60 and ZI-RPE90.....	31
	14.5 Safety instructions for machines with combustion engine.....	31
	14.6 Hazard warnings .....	32
<b>15</b>	<b>ASSEMBLY</b>	<b>33</b>



<b>15.1</b>	<b>Check scope of delivery</b> .....	<b>33</b>
<b>15.2</b>	<b>Assembly</b> .....	<b>33</b>
<b>15.3</b>	<b>Checklist before each use</b> .....	<b>34</b>
15.3.1	Checking the engine oil level .....	34
15.3.2	Checking the fuel tank level.....	35
<b>16</b>	<b>OPERATION</b> .....	<b>35</b>
<b>16.1</b>	<b>Information on Initial Start-up</b> .....	<b>36</b>
16.1.1	Test Run Initial Start-up.....	36
16.1.2	Notes on the first 20 operating hours.....	36
<b>16.2</b>	<b>Operating Instructions</b> .....	<b>36</b>
<b>16.3</b>	<b>Starting the Machine</b> .....	<b>37</b>
<b>16.4</b>	<b>Stopping the Machine</b> .....	<b>37</b>
16.4.1	Emergency Stop.....	37
16.4.2	Normal switch-off.....	38
<b>17</b>	<b>MAINTENANCE</b> .....	<b>38</b>
<b>17.1</b>	<b>Maintenance and Servicing PPlan</b> .....	<b>38</b>
17.1.1	Table of Measures .....	38
<b>17.2</b>	<b>Changing the exciter oil</b> .....	<b>38</b>
17.2.1	Exciter oil change ZI-RPE60.....	39
17.2.2	Exciter oil change ZI-RPE90.....	39
<b>17.3</b>	<b>Changing the engine oil</b> .....	<b>39</b>
<b>17.4</b>	<b>Cleaning the air filter</b> .....	<b>40</b>
<b>17.5</b>	<b>Checking and replacing V-belt and coupling</b> .....	<b>40</b>
17.5.1	Checking the V-belt tension.....	40
17.5.2	Tensioning the V-Belt .....	41
17.5.3	Changing the V-belt.....	41
17.5.4	Checking the clutch .....	41
<b>17.6</b>	<b>Cleaning the spark plug</b> .....	<b>41</b>
<b>18</b>	<b>TRANSPORT</b> .....	<b>42</b>
<b>18.1</b>	<b>Transport over shorter distances</b> .....	<b>42</b>
<b>18.2</b>	<b>Lifting and transporting with separate devices</b> .....	<b>42</b>
<b>19</b>	<b>STORAGE</b> .....	<b>42</b>
<b>20</b>	<b>RECYCLING</b> .....	<b>43</b>
<b>21</b>	<b>TROUBLESHOOTING</b> .....	<b>43</b>
<b>22</b>	<b>PREFACIO (ES)</b> .....	<b>44</b>
<b>23</b>	<b>SEGURIDAD</b> .....	<b>45</b>
<b>23.1</b>	<b>Uso adecuado</b> .....	<b>45</b>
23.1.1	Condiciones de trabajo.....	45
23.1.2	Uso prohibido .....	45
<b>23.2</b>	<b>Requisitos del usuario</b> .....	<b>45</b>
<b>23.3</b>	<b>Instrucciones generales de seguridad</b> .....	<b>46</b>
<b>23.4</b>	<b>Instrucciones especiales de seguridad para ZI-REP60 y ZI-RPE90</b> .....	<b>46</b>
<b>23.5</b>	<b>Instrucciones de seguridad para máquinas con motor de combustión interna</b> ..	<b>47</b>
<b>23.6</b>	<b>Riesgos residuales</b> .....	<b>47</b>
<b>24</b>	<b>MONTAJE</b> .....	<b>48</b>
<b>24.1</b>	<b>Entrega de la mercancía</b> .....	<b>48</b>
<b>24.2</b>	<b>Montaje de la máquina</b> .....	<b>48</b>
<b>24.3</b>	<b>Comprobaciones preliminares</b> .....	<b>49</b>
24.3.1	Comprobar el nivel de aceite del motor .....	49
24.3.2	Comprobar el nivel de combustible.....	50
<b>25</b>	<b>FUNCIONAMIENTO</b> .....	<b>51</b>
<b>25.1</b>	<b>Información para la primera puesta en marcha</b> .....	<b>51</b>
25.1.1	Prueba de funcionamiento inicial .....	51
25.1.2	Advertencia para las primeras 20 horas de operación .....	51
<b>25.2</b>	<b>Funcionamiento</b> .....	<b>51</b>
<b>25.3</b>	<b>Encendido de la máquina</b> .....	<b>52</b>
<b>25.4</b>	<b>Parada de la máquina</b> .....	<b>52</b>
25.4.1	Parada de emergencia .....	52
25.4.2	Parada normal de la máquina .....	52
<b>26</b>	<b>MANTENIMIENTO</b> .....	<b>53</b>
<b>26.1</b>	<b>Plan de mantenimiento</b> .....	<b>53</b>
26.1.1	Controles de mantenimiento .....	53
<b>26.2</b>	<b>Cambio aceite de la unidad vibradora</b> .....	<b>53</b>
26.2.1	Cambio de aceite de la unidad vibradora de ZI-RPE60 .....	53
26.2.1	Cambio de aceite de la unidad vibradora de ZI-RPE90 .....	54
<b>26.3</b>	<b>Cambio del aceite del motor</b> .....	<b>54</b>
<b>26.4</b>	<b>Limpieza del filtro de aire</b> .....	<b>54</b>
<b>26.5</b>	<b>Comprobar y cambiar la correa en V y el embrague</b> .....	<b>55</b>
26.5.1	Revisión de la correa .....	55



26.5.2	Tensar la correa .....	55
26.5.3	Cambio de la correa .....	56
<b>26.6</b>	<b>Revisión del embrague .....</b>	<b>56</b>
<b>26.7</b>	<b>Limpieza de la bujía.....</b>	<b>56</b>
<b>27</b>	<b>TRANSPORTE .....</b>	<b>56</b>
27.1	Transporte en distancias cortas.....	56
27.2	Elevación y transporte con otros medios de transporte .....	57
<b>28</b>	<b>ALMACENAMIENTO .....</b>	<b>57</b>
<b>29</b>	<b>ELIMINACIÓN DE DESECHOS .....</b>	<b>57</b>
<b>30</b>	<b>SOŁUCIÓŃ DE PROBLEMAS .....</b>	<b>57</b>
<b>31</b>	<b>PRÉFACE (FR) .....</b>	<b>59</b>
<b>32</b>	<b>SÉCURITÉ .....</b>	<b>60</b>
32.1	Utilisation correcte .....	60
32.1.1	Conditions environnementales .....	60
32.1.2	Utilisation interdite .....	60
32.2	Conditions requises pour les utilisateurs .....	60
32.3	Instructions de sécurité .....	61
32.4	Consignes de sécurité particulières pour le ZI-REP60 et le ZI-RPE90 .....	61
32.5	Consignes de sécurité pour les machines à moteur à combustion interne .....	62
32.6	Risques résiduels .....	62
<b>33</b>	<b>ASSEMBLAGE .....</b>	<b>63</b>
33.1	Livraison de marchandise .....	63
33.2	Assemblage de la machine .....	63
33.3	Contrôles préliminaires .....	64
33.3.1	Vérifier le niveau d'huile moteur.....	65
33.3.2	Vérifiez le niveau de carburant.....	65
<b>34</b>	<b>FONCTIONNEMENT .....</b>	<b>66</b>
34.1	Information pour la mise en service .....	66
34.1.1	Test de fonctionnemenet initial .....	66
34.1.2	Avertissement pour les 20 premières heures de fonctionnement .....	66
34.2	Fonctionnement.....	66
34.3	Allumage de la machine.....	67
34.4	Arrêt de la machine .....	67
34.4.1	Arrêt d'urgence .....	67
34.4.2	Arrêt normal de la machine .....	67
<b>35</b>	<b>ENTRETIEN .....</b>	<b>68</b>
35.1	Plan d'entretien .....	68
35.1.1	Contrôles de maintenance .....	68
35.2	Changement d'huile du groupe vibrant.....	68
35.2.1	Changement d'huile du groupe vibrant de ZI-RPE60 .....	68
35.2.2	Changement d'huile du groupe vibrant de ZI-RPE90 .....	69
35.3	Changement d'huile moteur .....	69
35.4	Nettoyage du filtre à air .....	69
35.5	Vérifier et changer la courroie trapézoïdale et l'embrayage .....	70
35.5.1	Inspection de la courroie .....	70
35.5.2	Tendre la courroie .....	70
35.5.3	Changer la courroie .....	71
35.5.4	Révision d'embrayage .....	71
35.6	Nettoyage de la bougie.....	71
<b>36</b>	<b>TRANSPORT .....</b>	<b>71</b>
36.1	Transport sur de courtes distances.....	71
36.2	Élévation et transport avec d'autres moyens de transport .....	72
<b>37</b>	<b>STOCKAGE .....</b>	<b>72</b>
<b>38</b>	<b>DISPOSITION .....</b>	<b>72</b>
<b>39</b>	<b>DEPANNAGE .....</b>	<b>73</b>
<b>40</b>	<b>PREDŠĽOV (SK) .....</b>	<b>74</b>
<b>41</b>	<b>BEZPEČNOST .....</b>	<b>75</b>
41.1	Účel použitia .....	75
41.1.1	Technická obmedzenia .....	75
41.1.2	Zakázaná použitia / nebezpečná použitia.....	75
41.2	Požiadavky na užívateľa.....	75
41.3	Ťšeobecné bezpečnostné pokyny .....	76
41.4	Špeciálne bezpečnostné pokyny k prevádzke ZI-REP60 a ZI-RPE90 .....	76
41.5	Bezpečnostné pokyny pre stroj so spaľovacím motorom .....	76
41.6	Pokyny k bezpečnosti .....	77
<b>42</b>	<b>MONTÁŽ .....</b>	<b>78</b>
42.1	Kontrola obsahu dodávky .....	78
42.2	Montáž stroja .....	78





42.3	Kontrola pred uvedením do prevádzky .....	79
42.3.1	Kontrola oleja v motore .....	79
42.3.2	Kontrola stavu paliva .....	80
<b>43</b>	<b>PREVÁDZKA</b> .....	<b>80</b>
43.1	Informácie na uvedenie do prevádzky .....	80
43.1.1	Testovací beh pri prvom štarte .....	80
43.1.2	Pokyny pre prvých 20 prevádzkových hodín .....	80
43.2	Prevádzkové pokyny .....	80
43.3	Startovanie stroja .....	81
43.4	Vypnutie stroja .....	81
43.4.1	Núdzové vypnutie .....	81
43.4.2	Normálne vypnutie .....	81
<b>44</b>	<b>ÚDRŽBA</b> .....	<b>82</b>
44.1	Plán údržby a starostlivosti o stroj .....	82
44.1.1	Tabuľka úkonov .....	82
44.2	Výmena oleja vo vibračnej jednotke .....	82
44.2.1	Výmena oleja budiča vibrácií ZI-RPE60 .....	82
44.2.1	Výmena oleja budiča vibrácií ZI-RPE90 .....	83
44.3	Čistenie vzduchového filtra .....	83
44.4	Kontrola a výmena klínového remeňa a spojky .....	84
44.4.1	Napnutie klínového remeňa .....	84
44.4.2	Napnutie klínového remeňa .....	85
44.4.3	Výmena klínového remeňa .....	85
44.4.4	Kontrola spojky .....	85
44.5	Čistenie zapalovacej sviečky .....	85
44.6	Čistenie zapalovacej sviečky .....	85
<b>45</b>	<b>TRANSPORT</b> .....	<b>86</b>
45.1	Transport na krátku vzdialenosť .....	86
45.2	Zdvihnutie a umiestnenie na dopravný prostriedok .....	86
<b>46</b>	<b>SKLADOVANIE</b> .....	<b>86</b>
<b>47</b>	<b>LIKVIDÁCIA</b> .....	<b>87</b>
<b>48</b>	<b>ODSTRANOVANIE PORÚCH</b> .....	<b>87</b>
<b>50</b>	<b>PREDMLUVA (CZ)</b> .....	<b>88</b>
<b>51</b>	<b>BEZPEČNOST</b> .....	<b>89</b>
51.1	Účel použitia .....	89
51.1.1	Technická omezení .....	89
51.1.2	Zakázané použitie / nebezpečné použitie .....	89
51.2	Požiadavky na užívateľa .....	89
51.3	Všeobecné bezpečnostní pokyny .....	90
51.4	Speciální bezpečnostní pokyny k provozu ZI-REP60 a ZI-RPE90 .....	90
51.5	Bezpečnostní pokyny pro stroj se spalovacím motorem .....	90
51.6	Pokyny k bezpečnosti .....	91
<b>52</b>	<b>MONTÁŽ</b> .....	<b>92</b>
52.1	Kontrola obsahu dodávky .....	92
52.2	Montáž stroje .....	92
52.3	Kontrola pred uvedením do provozu .....	93
52.3.1	Kontrola oleja v motore .....	93
52.3.2	Kontrola stavu paliva .....	94
<b>53</b>	<b>PROVOZ</b> .....	<b>94</b>
53.1	Informace k uvedení do provozu .....	94
53.1.1	Testovací běh při prvním startu .....	94
53.1.2	Pokyny pro prvních 20 provozních hodin .....	95
53.2	Provozní pokyny .....	95
53.3	Startování stroje .....	96
53.4	Vypnutí stroje .....	96
53.4.1	Nouzové vypnutí .....	96
53.4.2	Normální vypnutí .....	96
<b>54</b>	<b>ÚDRŽBA</b> .....	<b>97</b>
54.1	Plán údržby a péče o stroj .....	97
54.1.1	Tabuľka úkonů .....	97
54.2	Výměna oleje ve vibrační jednotce .....	97
54.2.1	Výměna oleje ve vibrační jednotce ZI-RPE60 .....	97
54.2.2	Výměna oleje ve vibrační jednotce ZI-RPE90 .....	98
54.3	Výměna oleje v motoru .....	98
54.4	Čištění vzduchového filtru .....	98
54.5	Kontrola a výměna klínového řemene a spojky .....	99
54.5.1	Napnutí klínového řemene .....	99
54.5.2	Napnutí klínového řemene .....	100
54.5.3	Výměna klínového řemene .....	100



54.5.4	Kontrola spojky.....	100
54.6	<b>Čištění zapalovací svíčky .....</b>	<b>100</b>
55	<b>TRANSPORT .....</b>	<b>101</b>
55.1	Transport na krátkou vzdálenost.....	101
55.2	Zvednutí a umístění na dopravní prostředek .....	101
56	<b>SKLADOVÁNÍ .....</b>	<b>101</b>
57	<b>LIKVIDACE .....</b>	<b>102</b>
58	<b>ODSTRANĚNÍ ZÁVAD .....</b>	<b>102</b>
59	<b>UVOD (SL) .....</b>	<b>103</b>
60	<b>VARNOST .....</b>	<b>104</b>
60.1	<b>Namenska uporaba.....</b>	<b>104</b>
60.1.1	Tehnične omejitve.....	104
60.1.2	Prepovedana uporaba / nevaren način uporabe .....	104
60.2	<b>Zahteve do uporabnika .....</b>	<b>104</b>
60.3	<b>Splošni varnostni napotki .....</b>	<b>104</b>
60.4	<b>Posebna varnostna navodila za delo s stroji ZI-REP60 in ZI-RPE90.....</b>	<b>105</b>
60.5	<b>Varnostna navodila za stroje z motorjem z notranjim izgorevanjem .....</b>	<b>105</b>
60.6	<b>Opozorila na nevarnost.....</b>	<b>106</b>
61	<b>MONTAŽA .....</b>	<b>107</b>
61.1	<b>Kontrola pošiljke .....</b>	<b>107</b>
61.2	<b>Sestavljanje stroja .....</b>	<b>107</b>
61.3	<b>Ukrepi pred prvo uporabo.....</b>	<b>108</b>
61.3.1	Kontrola motornega olja .....	108
61.3.2	Kontrola stanja napolnjenosti z gorivom .....	109
62	<b>OBRATOVANJE .....</b>	<b>109</b>
62.1	<b>Informacije ob prvi uporabi.....</b>	<b>109</b>
62.1.1	Preizkus pred prvo uporabo.....	109
62.1.2	Napotki za prvih 20 obratovalnih ur.....	110
62.2	<b>Obratovalni napotki .....</b>	<b>110</b>
62.3	<b>Zagon stroja .....</b>	<b>111</b>
62.4	<b>Zaustavitev stroja .....</b>	<b>111</b>
62.4.1	Izklop v sili .....	111
62.4.2	Normalen izklop .....	111
63	<b>VZDRŽEVANJE .....</b>	<b>112</b>
63.1	<b>Plan vzdrževanja in servisiranja .....</b>	<b>112</b>
63.1.1	Tabela ukrepov .....	112
63.2	<b>Menjava olja vibracijske enote .....</b>	<b>112</b>
63.2.1	Menjava olja vzbujačnika ZI-RPE60 .....	112
63.2.2	Menjava olja vzbujačnika ZI-RPE90 .....	113
63.3	<b>Menjava motornega olja .....</b>	<b>113</b>
63.4	<b>Čiščenje zračnega filtra .....</b>	<b>113</b>
63.5	<b>Pregled in menjava klinastega jermena in sklopke.....</b>	<b>114</b>
63.5.1	Kontrola napetosti klinastega jermena .....	114
63.5.2	Napenjanje klinastega jermena.....	115
63.5.3	Menjava klinastega jermena .....	115
63.5.4	Pregled sklopke.....	115
63.6	<b>Čiščenje svečke .....</b>	<b>115</b>
64	<b>TRANSPORT .....</b>	<b>116</b>
64.1	Transport na krajše razdalje.....	116
64.2	Dviganje in nalaganje na druga transportna sredstva .....	116
65	<b>SKLADISCENJE .....</b>	<b>116</b>
66	<b>ODSTRANJEVANJE .....</b>	<b>117</b>
67	<b>ODPRAVLJANJE NAPAK .....</b>	<b>117</b>
68	<b>PREDGOVOR (HR) .....</b>	<b>118</b>
69	<b>SIGURNOST .....</b>	<b>119</b>
69.1	<b>Namjenska uporaba.....</b>	<b>119</b>
69.1.1	Tehnička ograničenja.....	119
69.1.2	Zabranjena uporaba / opasna pogrešna uporaba.....	119
69.2	<b>Zahtjevi za korisnika .....</b>	<b>119</b>
69.3	<b>Opće upute o sigurnosti.....</b>	<b>119</b>
69.4	<b>Posebne upute o sigurnosti za rad strojeva ZI-REP60 i ZI-RPE90 .....</b>	<b>120</b>
69.5	<b>Upute o sigurnosti za strojeve s motorom s unutarnjim izgaranjem.....</b>	<b>120</b>
69.6	<b>Upozorenja na opasnost .....</b>	<b>121</b>
70	<b>MONTAŽA .....</b>	<b>122</b>
70.1	<b>Provjera opsega isporuke .....</b>	<b>122</b>
70.2	<b>Sastavljanje stroja .....</b>	<b>122</b>



<b>70.3</b>	<b>Kontrolna lista prije pokretanja</b> .....	<b>123</b>
70.3.1	Provjerite razinu motornog ulja.....	123
70.3.2	Provjera razine goriva u spremniku .....	124
<b>71</b>	<b>RAD</b>	<b>124</b>
<b>71.1</b>	<b>Informacije za prvo pokretanje</b> .....	<b>124</b>
71.1.1	Probni rad prilikom prvog pokretanja .....	125
71.1.2	Upute za prvih 20 sati rada .....	125
<b>71.2</b>	<b>Upute o radu</b> .....	<b>125</b>
<b>71.3</b>	<b>Pokretanje stroja</b> .....	<b>126</b>
<b>71.4</b>	<b>Zaustavljanje stroja</b> .....	<b>126</b>
71.4.1	Isključivanje u nuždi.....	126
71.4.2	Normalno isključivanje.....	126
<b>72</b>	<b>ODRŽAVANJE</b>	<b>127</b>
<b>72.1</b>	<b>Plan održavanja i servisiranja</b> .....	<b>127</b>
72.1.1	Tablica s mjerama .....	127
<b>72.2</b>	<b>Zamjena ulja u vibracijskoj jedinici</b> .....	<b>127</b>
72.2.1	Zamjena ulja uzбудnika na ZI-RPE60 .....	127
72.2.2	Zamjena ulja uzбудnika na ZI-RPE90 .....	128
<b>72.3</b>	<b>Zamjena motornog ulja</b> .....	<b>128</b>
<b>72.4</b>	<b>Cišćenje filtra za zrak</b> .....	<b>128</b>
<b>72.5</b>	<b>Provjera i zamjena klinastog remena i spojke</b> .....	<b>129</b>
72.5.1	Provjera zategnutosti klinastog remena.....	129
72.5.2	Zatezanje klinastog remena.....	130
72.5.3	Zamjena klinastog remena .....	130
72.5.4	Provjera spojke.....	130
<b>72.6</b>	<b>Cišćenje svjećice</b> .....	<b>130</b>
<b>73</b>	<b>TRANSPORT</b>	<b>130</b>
<b>73.1</b>	<b>Transport na veće udaljenosti</b> .....	<b>130</b>
<b>73.2</b>	<b>Podizanje i spuštanje na drugim prijevoznim sredstvima</b> .....	<b>131</b>
<b>74</b>	<b>SKLADISTENJE</b>	<b>131</b>
<b>75</b>	<b>ZBRINJAVANJE</b>	<b>131</b>
<b>76</b>	<b>UKLANJANJE POGREŠAKA</b>	<b>132</b>
<b>77</b>	<b>ELŐSZÓ (HU)</b>	<b>133</b>
<b>78</b>	<b>BIZTONSÁG</b>	<b>134</b>
<b>78.1</b>	<b>Rendeltetésszerű használat</b> .....	<b>134</b>
78.1.1	Műszaki korlátozások.....	134
78.1.2	Tiltott használat / veszélyekkel járó hibás használat .....	134
<b>78.2</b>	<b>A felhasználóval szemben támasztott követelmények</b> .....	<b>134</b>
<b>78.3</b>	<b>Általános biztonsági útmutatások</b> .....	<b>135</b>
<b>78.4</b>	<b>Különleges biztonsági tudnivalók a ZI-REP60 és ZI-RPE90 üzemeltetésével kapcsolatban</b> .....	<b>135</b>
<b>78.5</b>	<b>Biztonsági útmutatások a belső égésű motorokkal működő gépekhez</b> .....	<b>135</b>
<b>78.6</b>	<b>Veszélyességi útmutatás</b> .....	<b>136</b>
<b>79</b>	<b>ÖSSZESZERELÉS</b>	<b>137</b>
<b>79.1</b>	<b>Szállítási terjedelem ellenőrzése</b> .....	<b>137</b>
<b>79.2</b>	<b>A gép összeszerelése</b> .....	<b>137</b>
<b>79.3</b>	<b>Ellenőrzési lista az üzembe helyezés előtt</b> .....	<b>138</b>
79.3.1	A motorolajszint ellenőrzése .....	138
79.3.2	Az üzemanyag töltésszintjének ellenőrzése.....	139
<b>80</b>	<b>ÜZEMELES</b>	<b>139</b>
<b>80.1</b>	<b>Az első üzembe helyezéssel kapcsolatos információk</b> .....	<b>139</b>
80.1.1	Első üzembe helyezés tesztüzeme .....	140
80.1.2	Az első 20 üzemórára vonatkozó útmutatások .....	140
<b>80.2</b>	<b>Üzemelési útmutatások</b> .....	<b>140</b>
<b>80.3</b>	<b>A gép elindítása</b> .....	<b>141</b>
<b>80.4</b>	<b>A gép leállítása</b> .....	<b>141</b>
80.4.1	Vészleállítás .....	141
80.4.2	Normál kikapcsolás.....	141
<b>81</b>	<b>KARBANTARTÁS</b>	<b>142</b>
<b>81.1</b>	<b>Fenntartás és karbantartási terv</b> .....	<b>142</b>
81.1.1	Intézkedéseket tartalmazó táblázat .....	142
<b>81.2</b>	<b>Olajcsere a rázóegységben</b> .....	<b>142</b>
81.2.1	Olajcsere a gerjesztőben ZI-RPE60.....	142
81.2.2	Olajcsere a gerjesztőben ZI-RPE90.....	143
<b>81.3</b>	<b>Motorolaj csere</b> .....	<b>143</b>
<b>81.4</b>	<b>A légszűrő tisztítása</b> .....	<b>143</b>
<b>81.5</b>	<b>Ellenőrizze és cserélje ki az ékszíjat és a kuplungot</b> .....	<b>144</b>
81.5.1	Az ékszíj feszességének ellenőrzése .....	144
81.5.2	A fogasszíj megfeszítése .....	145



81.5.3	A fogasszój cseréje.....	145
81.5.4	A kuplung ellenőrzése.....	145
81.6	Tisztítsa meg a gyújtógyertyát.....	145
<b>82</b>	<b>SZALLITAS</b>	<b>146</b>
82.1	Szállítás rövid távolságok esetén.....	146
82.2	A gép felemelése és elhelyezése más szállítóeszközön.....	146
<b>83</b>	<b>TAROLÁS</b>	<b>146</b>
<b>84</b>	<b>HULLADÉKKEZELÉS</b>	<b>147</b>
<b>85</b>	<b>HIBAELHÁRÍTÁS</b>	<b>147</b>
<b>86</b>	<b>ERSAJTZTEILE / SPARE PARTS / PIEZAS DE RECAMBIO / PIÈCES DÉTACHÉES / NÁHRADNÍ DÍLY</b>	<b>148</b>
86.1	Ersatzteilbestellung / spare parts order / Pedido de piezas / Commande de pièces détachées / Objednávka náhradních dílů.....	148
86.2	Explosionszeichnung / Exploded View / Despiece/Vue éclatée / Vykres dílů/ Razstavljena risba / Razstavljeni nacrt.....	150
<b>87</b>	<b>KONFORMITÄTSERKLÄRUNG / DECLARATION OF CONFORMITY / CERTIFICADO DE CONFORMIDAD / CERTIFICAT DE CONFORMITÉ / PROHLÁŠENÍ O SHODĚ/ IZJAVA O IZJAVA O IZJAVA O SKLADNOSTI /POTVRDA O SUKLADNOSTI</b>	<b>152</b>
<b>88</b>	<b>GEWÄHRLEISTUNG (DE)</b>	<b>153</b>
<b>89</b>	<b>WARRANTY GUIDELINES (EN)</b>	<b>154</b>
<b>90</b>	<b>GARANTIA Y SERVICIO (ES)</b>	<b>155</b>
<b>91</b>	<b>GARANTIE ET SERVICE (FR)</b>	<b>156</b>
<b>92</b>	<b>ZÁRUKA (SK)</b>	<b>157</b>
<b>93</b>	<b>ZÁRUKA (CZ)</b>	<b>158</b>
<b>94</b>	<b>GARANCIJA (SL)</b>	<b>159</b>
<b>95</b>	<b>JAMSTVO (HR)</b>	<b>160</b>
<b>96</b>	<b>JÓTÁLLÁS (HU)</b>	<b>161</b>
<b>97</b>	<b>PRODUKTBEOBACHTUNG   PRODUCT MONITORING</b>	<b>162</b>





## 2 SICHERHEITSZEICHEN / SAFETY SIGNS

<b>DE</b>	SICHERHEITSZEICHEN BEDEUTUNG DER SYMBOLE	<b>EN</b>	SAFETY SIGNS DEFINITION OF SYMBOLS	<b>ES</b>	SEÑALES DE SEGURIDAD DEFINICIÓN DE SÍMBOLOS
<b>FR</b>	SIGNALISATION DE SÉCURITÉ DÉFINITION DES SYMBOLES	<b>SK</b>	VÝZNAM BEZPEČNOSTNÝCH SYMBOLOV	<b>CZ</b>	VÝZNAM BEZPEČNOSTNÍCH SYMBOŮ
<b>SL</b>	VARNOSTNE OZNAKE POMEN SIMBOLOV	<b>HR</b>	ZNAKOVI ZA SIGURNOST ZNAČENJE SIMBOLA	<b>HU</b>	BIZTONSÁGI JELZÉS A SZIMBÓLUMOK JELENTÉSE



**DE CE-KONFORM!** - Dieses Produkt entspricht den EG-Richtlinien.  
**EN CE-Conformal!** - This product complies with the EC-directives.  
**ES CONFORME-CE:** Este producto cumple con las Directivas CE.  
**FR CE-CONFORME!** - Ce produit est conforme aux Directives CE  
**SK CE-ZHODNÉ:** Tento výrobok zodpovedá smerniciam EU.  
**CZ CE-SHODA:** Tento výrobek odpovídá směrnici ES  
**SL CE-KONFORM:** Proizvod izpolnjuje zahteve glede na direktive EU  
**HR CE SUKLADNOST!** - Ovaj proizvod ispunjava direktive EZ-a.  
**HU CE-KONFORM** - Ez a termék megfelel az EU-irányelveknek.



**DE** Anleitung beachten!  
**EN** Follow the instructions!  
**ES** ¡Siga las instrucciones!Siga las instrucciones!  
**FR** Suivez les instructions!  
**SK** **Prečítajte si tento návod!**  
**CZ** Postupujte podle pokynů!  
**SL** Upoštevajte navodilo  
**HR** Poštujte uputu!  
**HU** Tartsa be az útmutatóban foglaltakat!



**DE** Keine offene Flamme, Feuer, offene Zündquelle und Rauchen verboten!  
**EN** No open flame, fire, open source of ignition and smoking prohibited!  
**ES** ¡Prohibido encender fuego, llamas o fumar!  
**FR** Pas de flamme nue, feu, allumage ouvert et fumer est interdit!  
**SK** **Ziadny otvorený plameň, oheň, otvorené zapal'ovanie a fajčenie zakázané!**  
**CZ** **Žádný otevřený plamen, oheň, otevřené zapalování a kouření zakázány!**  
**SL** Uporaba odprtega plamena, ognja, vnetljivih snovi ter kajenje so prepovedani!  
**HR** **Bez otvorenog plamena, vatre, otvorenih izvora zapaljenja i zabranjeno je pušenje!**  
**HU** Tilos a nyílt láng, tűz, nyílt gyújtóforrások használat, tilos a dohányzás



**DE** **Vergiftungsgefahr!** Nicht in Innenräumen und in der Nähe von offenen Fenstern und Belüftungen verwenden  
**EN** **Danger of Intoxication!** Only use outdoors and far from open windows and vents!  
**ES** **¡Peligro de intoxicación!** No usar en interiores o cerca de ventanas abiertas o ventilaciones!  
**FR** **Empoisonnement!** Ne pas utiliser à l'intérieur ou près de fenêtres ouvertes et de ventilation!  
**SK** **Nebezpečenstvo intoxikácie!** Používejte pouze venku a od otevřených oken a průduchů!  
**CZ** **Nebezpečí otravy!** Utiliser uniquement en extérieur long de fenêtre ouverte et hors vents!  
**SL** **Nevarnost zastrupitve!** Ne delajte s strojem v zaprtem prostoru in tudi ne v bližini odprtih oken ter prezračevalnih odprtin!  
**HR** **Opasnost od trovanja! Ne koristite u unutrašnjosti niti u blizini otvorenih prozora i ventilacija**  
**HU** **Mérgezésveszély!** Ne használja beltéren valamint nyitott ablakok vagy ventilátorok közelében



**DE** Warnung vor heißer Oberfläche  
**EN** Hot Surface  
**ES** ¡Advertencia de superficie caliente!  
**FR** Avertissement de surface chaude!  
**SK** Upozornenie na horúci povrch!  
**CZ** Varování před horkým povrchem!  
**SL** Nevarnost vročih površin!  
**HR** Upozorenje na vruću površinu  
**HU** Figyelmeztetés a forró felületre



**DE** Sicherheitsabstand einhalten!  
**EN** Keep safe distance!  
**ES** ¡Mantenga una distancia segura!  
**FR** Garder la distance de sécurité!  
**SK** Dodržujte bezpečnú vzdialenosť od stroja!  
**CZ** Dodržujte bezpečnou vzdálenost od stroje!  
**SL** Ohranjajte varnostno razdaljo!  
**HR** Održavajte sigurnosni razmak!  
**HU** Tartsa be a biztonsági távolságot!



**DE** Persönliche Schutzausrüstung tragen!  
**EN** Wear personal protective equipment!  
**ES** ¡Usar equipo de protección!  
**FR** Porter équipement de protection individuelle!  
**SK** Používajte ochranné pomôcky!  
**CZ** Používejte ochranné pomůcky!  
**SL** Obvezno nošenje zaščitne opreme!  
**HR** Nosite osobnu zaštitnu opremu!  
**HU** Viseljen egyéni védőeszközöket





- DE** **ACHTUNG: Öl kontrollieren! Motor startet nicht bei Ölmenge!!**  
**EN** **ATTENTION: Check Oil! Engine don't start with low oil!!**  
**ES** **ATENCIÓN: Controle el aceite! El motor no arranca con poco aceite!!**  
**FR** **ATTENTION: Vérifiez l'huile! Le moteur ne démarre pas avec faible quantité d'huile!!**  
**SK** **POZOR: Skontrolujte hladinu oleja! Pri nedostatku oleja sa motor nespustí!!**  
**CZ** **POZOR: Zkontrolujte hladinu oleje! Při nedostatku oleje motor nenastartuje!!!**  
**SL** **POZOR! Preverite olje! Motor se ne zažene, če je nivo olja prenizek!!**  
**HR** **PAŽNJA: Provjerite ulje! Motor se ne pokreće kad ima premalo ulja!!**  
**HU** **MEGJEGYZÉS: Ellenőrizze az olajat! A motor nem indul be minimális olajsintnél!!**

- DE** Warningschilder und/oder Aufkleber an der Maschine, die unleserlich sind oder die entfernt wurden, sind umgehend zu erneuern!  
**EN** Warning signs and/or stickers on the machine which are illegible or have been removed must be replaced immediately!  
**ES** ¡Las señales de advertencia y/o etiquetas en la máquina que son ilegibles o que se hayan retirado deben reemplazarse inmediatamente!  
**FR** Les signes d'avertissement et/ou les étiquettes illisibles ou retirés de la machine doivent être remplacés immédiatement!  
**SK** Varovné štítky a / alebo samolepky, ktoré sú nečitateľné alebo chýbajú, ihneď nahradte!  
**CZ** Varovné štítky a/nebo samolepky, které jsou nečitelné nebo chybí, ihned nahradte!  
**SL** Opozorilne znake in / ali nalepke na stroju, ki so nečitljivi ali odstranjeni, je treba nemudoma zamenjati!  
**HR** Nečitka ili uklonjena upozorenja i/ili naljepnice na stroju treba odmah zamijeniti!  
**HU** A gépen elhelyezett immár olvashatatlan és eltávolított figyelmeztető táblákat és/vagy matricákat azonnal helyettesítse!



### 3 TECHNIK / TECHNICS / DATOS TÉCNICOS/DONNÉES TECHNIQUES / TECHNIKA/ TEHNIKA / TEHNIKA

#### 3.1 Lieferumfang / delivery content / Contenido de la entrega / Contenu de la livraison / Súčasť dodávky / Obsah dodávky/ Vsebina pošiljke/ Opseg isporuke

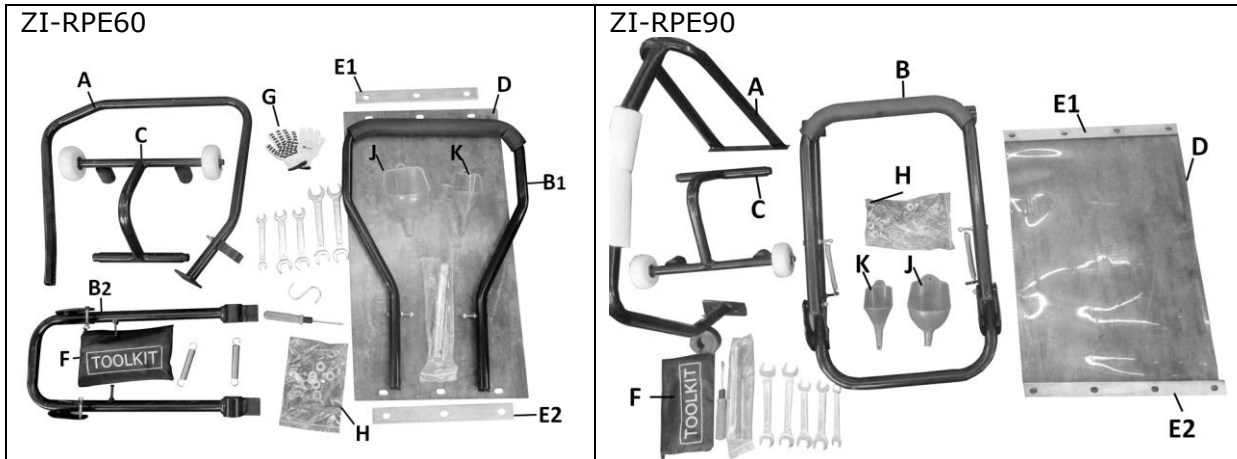

A	Heberahmen / lifting frame / Marco de elevación / Cadre de levage / Zdvíhací rám / Zvedací rám / dvížni okvir / Podizni okvir/ Emelőkeret	1
B	Haltebügel (2-teilig_RPE60) / Handle (2 parts_RPE60) / Mango (2 partes_RPE60) / Poignée (2 parties_RPE60/ Rukovät (2-dielna_RPE60) / Rukojeť (2-dílná u_RPE60) / Ročaj (2 kosa RPE60) / Stremen za držanje (2-dijelni_RPE60) Tartokengyel (kétrészes_RPE60)	1
C	Transportvorrichtung / transport device / kit de desplazamiento / Dispositif de transport / Transportné zariadenie / Transportní podvozek / transportna naprava / Naprava za transport / Szállítóberendezés	1
D	Gummimatte / rubber mat / colchoneta de goma / tapis caoutchouc / Gumová podložka / Gumová podložka / gumijasta podlaga / Gumena podloga / Gumiszőnyeg	1
E	Befestigungsschienen für Gummimatte / Mounting rails for rubber mat / Rieles de montaje para colchoneta de goma / Rails de montage pour tapis en caoutchouc / Montážne lišty pre gumovú podložku / Montážní lišty pro gumovou podložku / Montažne tirnice za gumijasto podlago / Pričvrnsne letvice za gumenu podložku / Rögzítősínek gumiszőnyeghez	2
F	Toolkit inkl. Schraubenschlüssel, Zündkerzen-Steckschlüssel etc. / Kit de herramientas incl. destornillador, llave de bujías etc. / Jeu d'outils incl. tournevis, clé à bougie, etc./ Sada náradia vrátane kľúčov a sviečky / Sada náradí včetně kľučů a svíčky / Komplet orodij, vključno s kľučem za vijake in kľučem za vžigalne svečke / Komplet alata uklj. odvijač, nasadni ključ za svječice itd / Eszközkészlet csavarkulccsal, gyertyakulccsal stb.	1
G	Arbeitshandschuhe / work gloves / guantes de trabajo/ gants de travail / Pracovné rukavice / Pracovní rukavice/ delovne rokavice / Radne rukavice Munkakesztyű	1
H	Kleinteileset (Schrauben, Muttern, Beilagscheiben etc.) / Small parts set (screws, nuts, washers etc.) / Juego de piezas pequeñas (tornillos, tuercas, arandelas, etc.) / Ensemble de pièces de montage (vis, écrous, rondelles, etc.)/ Sada malých dielov (skrutky, matky, podložky a pod.) / Sada malých dílů (šrouby, matky, podložky a pod.) / Hardware (šrouby, matice, podložky atd.) / Komplet sitnih dijelova (vijci, matice, podloške itd) / Apróalkatrész-készlet (csavarok, anyák, alátétkarikák stb.)	1
J	Einfülltrichter Benzin / funnel gasoline / embudo para gasolina / Entonnoir de remplissage d'essence / Plniaci lievik benzínu / Nálevka benzínu / lijak za polnjenje bencina / Lijevak za benzin / Benzinbetöltő tölcser	1
K	Einfülltrichter Motoröl / funnel engine oil / Embudo para aceite / Entonnoir de remplissage huile moteur / Plniaci otvor motorového oleja / Návod k použití / lijak za polnjenje motornega olja / Lijevak za motorno ulje / Motorolaj-betöltő tölcser	1
L*	Maschinenkorpus / machine body / Cuerpo de la máquina / bâti de machine / Korpus stroja / Tělo stroje / trup stroja / Korpus stroja / A gép teste	1
M*	Bedienungsanleitung Maschine / Operating Manual Machine / Manual de instrucciones / Mode d'emploi / Návod na použitie stroja / Návod k použití / Navodilo za delo s strojem / Uputa za uporabu stroja / A gép használati útmutatója	1
N*	Bedienungsanleitung Motor / Operating Instructions Motor / Manual del motor / Mode d'emploi du moteur / Návod na použitie motora / Návod k použití motoru / Navodilo za upravljanje motorja / Uputa za uporabu motora / A motor használati útmutatója	1

\*) Nicht abgebildet / not shown / no representado / non représenté / Nije prikazano / Nincs ábrázolva

### 3.2 Komponenten / components / Componentes / Composants / Části stroje / Komponente / Komponente

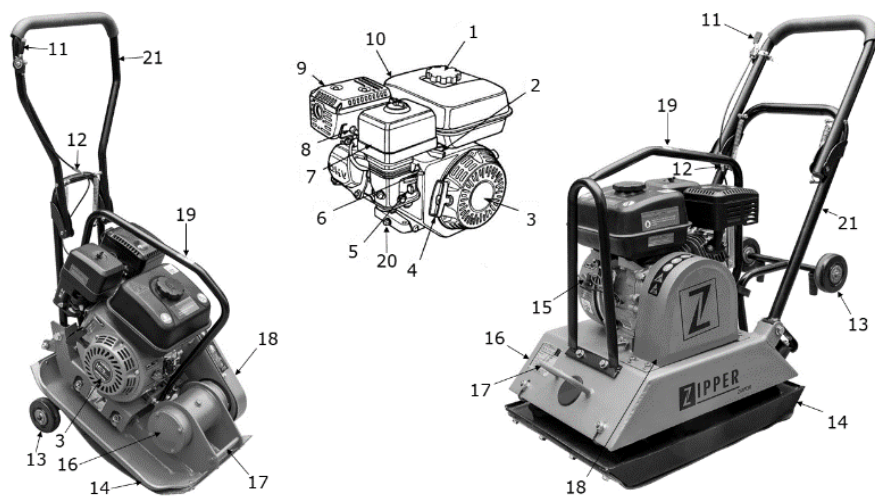

	ZI-RPE60 & ZI-RPE90	ZI-RPE60 & ZI-RPE90
<b>1</b>	Tankdeckel/ fuel filler cap / tapón del depósito / bouchon du réservoir / Zátka nádrže / Zátka nádrže / pokrov rezervoarja / Poklopac spremnika / Tanksapka	Einstellschraube Gaszugseil-Spannung / Adjustment screw throttle cable tension / Tornillo de ajuste de la tensión del cable del acelerador / Vis de réglage de tension du câble d'accélérateur / Skrutka na nastavenie napnutia kábla škrtiacej klapky/ Nastavovací šroub napnutí vedení lanka plynu/ regulirni vijak za napetost vrvi za plin / Vijak za namještanje zategnutosti poteznog užeta za gas / Gázkábel-feszesség állítócsavar
<b>2</b>	Unterer Gashebel / Lower throttle / Palanca del acelerador inferior / Levier des gaz inférieure / Spodná páka plynu / Spodní páka plynu / spodnja ročica za plin / Donja ručica gasa / Alsó gázsabályozó kar	Transporträder / transport wheels / ruedas de transporte / roues de transport / Transportné kolieska / Podvozek / transportna kolesa / Transportni kotači / Szállítókerekek
<b>3</b>	Startseil-Abdeckung / Start rope cover / Cubierta del cable de arranque / Couvercle du câble de démarrage / Kryt štartéra /Kryt startéru /pokrov zagonske vrv / Poklopac užeta za pokretanje /Indítókábel fedele	Vibrationsplatte / vibrating plate / placa vibratoria / plaque vibrante / Vibračná doska /Vibrační deska / vibrační plošča / Vibracijska ploča / Vibrációs lemez
<b>4</b>	Anlassergriff / starter handle / mango de arranque /poignée de démarrage /Štartovacia rukoväť / Startovací rukojeť / ročaj zaganjalnika / Drška pokretača / Indítófogantyú	Zündschalter / ignition switch / interruptor de encendido / interrupteur d'allumage / Vypínač zapalovania /Vypínač zapalování / stikalo za vžig / Prekidač za paljenje / Indítókapcsoló
<b>5</b>	Treibstoffventil / fuel valve / válvula de combustible / robinet de carburant/ Palivový kohútik /Palivový kohout / ventil za gorivo /Ventil za gorivo /Üzemanyagszelep	Exzentervibrator / eccentric vibrator / vibrador excéntrico / vibrateur excentrique / Vibračná jednotka /Vibrační jednotka/ ekscentrična Vibrator /Ekscentrični vibrator /Excenter vibrátor
<b>6</b>	Choke-Hebel / choke lever / palanca de cebador / starter / Škrtačka klapka /Škrtačí klapka/ ročica za zaug / Ručica za čok /Szívató kar	Vorderer Handgriff / Front handle / Mango delantero / Poignée avant / Predná rukoväť / Přední rukojeť/ sprednji ročaj / Prednja drška / Elülső fogantyú
<b>7</b>	Luftfilter / air filters / filtros de aire / filtre à air / Vzduchový filter /vzduchový filtr / zračni filter /Filtar za zrak / Légszűrő	Keilriemen-Abdeckung / V-belt cover / Cubierta de correa en V / couvercle de la courroie trapézoïdale / Kryt klinového remeňa /Kryt klinového řemene/ pokrov klinastega jermena / Poklopac klinastog remena / Ekszijfedél
<b>8</b>	Zündkerze / spark plug / bujía / bougie / Sviečka /Svička / svečka / Svjećica /Gyújtógyertya	Heberahmen / Lifting frame / Bastidor de elevación / Cadre de levage / Zdvihací rám / Zvedací rám / dvižni okvir / Podizni okvir /Emelőkeret
<b>9</b>	Auspuff / muffler / silenciador / silencieux / Výfuk /Výfuk / izpuh / Ispuh / Kipufogó	Motoröl-Ablassschraube / oil drain plug / tapón de drenaje de aceite / bouchon de vidange d'huile / Výpustná skrutka oleja /Výpustný šroub oleje / vijak za izpust olja / Vijak za ispuštanje motornog ulja / Motorolaj-leeresztő csavar
<b>10</b>	Treibstofftank / fuel tank / Depósito de combustible / réservoir à carburant / Palivová nádrž /palivová nádrž / rezervoar za gorivo /Spremnik goriva / Spremnik goriva	Haltebügel / holding bracket / soporte del mango / support du poignée / Rukoväť ovládaní / Rukojeť ovládání / ročaj / Stremen za držanje / Tartókengyel
<b>11</b>	Oberer Gashebel / Upper throttle / Palanca del acelerador superior / Levier des gaz supérieure / Horná páka plynu /Horní páka plynu / zgornja ročica za plin / Gornja ručica gasa / Felső gázsabályozó kar	



### 3.3 Technische Daten / Technical data / Ficha técnica / Technická data / Tehnični podatki / Tehnički podaci

		ZI-RPE60	ZI-RPE90
Motor/ engine / Motor/ Moteur /motor/motor /Motor	Spez.	1-Zylinder 4-Takt / 1 cylinder, 4-stroke engine / 1 cilindro, 4 tiempos / 1 cylindre, 4-temps / 1-válcový 4-taktní // 1-cilindrični, 4-taktni / 1-cilindrični 4-taktni / 1-henger 4-ütem <b>G200F</b>	
Tankkapazität / tank capacity / capacidad del depósito / capacité du réservoir / Objem nádrže / Objem nádrže / kapaciteta rezervoarja / Kapacitet spremnika / Tartály úrtartalma	l	3,6	
Kraftstoff / fuel / Combustible / carburant / Palivo / Palivo / gorivo / Gorivo / Üzemanyag		bleifreies Benzin, unleaded fuel (95 ROZ) / gasolina sin plomo, essence sans plomb / bezolovnatý benzín / bezolovni benzin (95 ROZ) / neosvinčeni bencin. / ólommentes benzin	
Motorleistung / engine power / potencia del motor / puissance moteur / Výkon motoru / Výkon motoru / moč motorja / Snaga motora / Motorteljesítmény	kW	4.1	
Plattenlänge / plate length / longitud bandeja / longueur plateau / Dĺžka dosky / Délka desky / dolžina plošče / Dužina ploče / Lemezhozsúság	mm	510	550
Plattenbreite / plate width / ancho bandeja / largeur plateau / Šírka dosky / Šírka desky / širina plošče / Širina ploče / Lemezszélesség	mm	350	420
Zentrifugalkraft / centrifugal force / fuerza centrífuga / force de compactage / Odstředivá síla / Odstředivá síla / centrifugalna sila / Centrifugalna sila / Centrifugális erő	kN	12.1	15,5
max. Vorschub / max. feed / avance max. / vitess maxi / Max. posuv / Max. posuv / maksimalni pomik / maks. pomak / max. előretolás	m/min	max. 13,8	max. 14,4
Vibrationsstöße / Vibration shocks / choques de vibración / vibration par minutes / Počet vibrací / Počet vibrací / vibracijski sunek / Vibracijski udari / Vibrációs lökések	vpm	max.5600	max. 6300
Verdichtungstiefe / compaction depth / profundidad de compresión / profondeur de compactage / Hĺbka zhutnenia / Hĺoubka zhutnění / globina zbijanje / Dubina zbijanja / Tömítési mélység	mm	150	200
max. zulässige Schrāglage (Motors) / max. permissible inclination (motor) / inclinación máxima (del motor) / inclinasion maxi (du moteur) / Max. dovolený náklon motora / Max. dovolený náklon motoru / maks. dovoljeni nagib (motorja) / maks. dopuštēni nagib (motora) / max. megengedett dőlésszög (motor)	°	20°	
Garantierter Schall-Leistungspegel / guaranteed sound power level / Nivel de potencia sonora garantizado / Niveau puissance sonore / Akustický výkon / Akustický výkon / zajamčena raven zvočne moči / Zajamčena razina zvučne snage / Garantált zajteljesítményszint L <sub>WA</sub>	dB (A)	107	
Vibrationspegel / Vibration level / intensidad de vibración / Niveau de vibration / Úrovnē vibrací / Úrovnē vibrací / Nivo vibracij / Razina vibracija / Vibrációs szint	m/s <sup>2</sup>	20	16,25
Gewicht netto/ weight net / Peso neto / poids net / Hmotnosť netto / Hmotnost netto / neto teža / Težina neto / Nettó tömeg	kg	62	84
Gewicht brutto / weight (gross) / Peso bruto / poids brut / Hmotnost brutto / Hmotnost brutto / bruto teža / Težina bruto / Bruttó tömeg	kg	68	91
Verpackungs-Abmessungen / packaging dimensions / Dimensiones del embalaje / Dimensions de l'emballage / Rozměry balení / Rozměry balenia / Balící rozměry / Dimenzije ambalaže / Csomagolás méretei	mm	640x380x460	590x450x590





## 4 VORWORT (DE)

### Sehr geehrter Kunde!

Diese Betriebsanleitung enthält Informationen und wichtige Hinweise zur sicheren Inbetriebnahme und Handhabung der ZIPPER Rüttelplatten ZI-RPE60 und ZI-RPE90, nachfolgend als "Maschine" bezeichnet.



Die Anleitung ist Bestandteil der jeweiligen Maschine und darf nicht entfernt werden. Bewahren Sie sie für spätere Zwecke an einem geeigneten, für Nutzer (Betreiber) leicht zugänglichen, vor Staub und Feuchtigkeit geschützten Ort auf, und legen Sie sie der Maschine bei, wenn sie an Dritte weitergegeben wird!

### Beachten Sie im Besonderen das Kapitel Sicherheit!

Durch die ständige Weiterentwicklung unserer Produkte können Abbildungen und Inhalte geringfügig abweichen. Sollten Sie Fehler feststellen, informieren Sie uns bitte.

Technische Änderungen vorbehalten!

**Kontrollieren Sie die Ware nach Erhalt unverzüglich und vermerken Sie etwaige Beanstandungen bei der Übernahme durch den Zusteller auf dem Frachtbrief!**

**Transportschäden sind innerhalb von 24 Stunden separat an uns zu melden.**

**Für nicht vermerkte Transportschäden kann Holzmann keine Gewährleistung übernehmen.**

### Urheberrecht

© 2018

Diese Dokumentation ist urheberrechtlich geschützt. Alle Rechte bleiben vorbehalten! Insbesondere der Nachdruck, die Übersetzung und die Entnahme von Fotos und Abbildungen werden gerichtlich verfolgt.

Als Gerichtsstand gilt das für ZIPPER Maschinen zuständige Gericht als vereinbart.

### Kundendienstadresse

**ZIPPER MASCHINEN GmbH**  
Gewerbepark 8, A-4707 Schlüsslberg  
AUSTRIA  
Tel.: +43 7248 61116-700  
Fax: +43 7248 61116-720  
Mail: [info@zipper-maschinen.at](mailto:info@zipper-maschinen.at)



## 5 SICHERHEIT

Dieser Abschnitt enthält Informationen und wichtige Hinweise zur sicheren Inbetriebnahme und Handhabung der Maschine.



**Zu Ihrer Sicherheit lesen Sie diese Betriebsanleitung vor Inbetriebnahme aufmerksam durch. Das ermöglicht Ihnen den sicheren Umgang mit der Maschine, und Sie beugen damit Missverständnissen sowie Personen- und Sachschäden vor. Beachten Sie außerdem die an der Maschine verwendeten Symbole und Piktogramme sowie die Sicherheits- und Gefahrenhinweise!**

### 5.1 Bestimmungsgemäße Verwendung

Die Maschine ist ausschließlich für folgende Tätigkeiten bestimmt:

*Zur Verdichtung von Böden (z.B. körnige Böden bestehend aus Kies und Sand oder Mischungen aus beiden) und zum Anrütteln von Pflastersteinen, Ziegeln u. dgl. auf kleinen bis mittelgroßen Flächen.*

Die Gummimatte ist ausschließlich zum Anrütteln von Pflastersteinen, Ziegeln u.dgl. zu verwenden! Sonstige Materialien wie Kies, Splitt etc., sind ohne Gummimatte zu bearbeiten.

**Für eine andere oder darüber hinausgehende Benutzung und daraus resultierende Sachschäden oder Verletzungen übernimmt ZIPPER-MASCHINEN keine Verantwortung oder Garantieleistung.**

#### 5.1.1 Technische Einschränkungen

Die Maschine ist für den Einsatz unter folgenden Umgebungsbedingungen bestimmt:

Rel. Feuchtigkeit:	max. 65 %
Temperatur (Betrieb)	+5° C bis +40° C
Temperatur (Lagerung, Transport)	-20° C bis +55° C

#### 5.1.2 Verbotene Anwendungen / Gefährliche Fehlanwendungen

- Betreiben der Maschine ohne adäquate körperliche und geistige Eignung
- Betreiben der Maschine ohne entsprechende Kenntnis der Bedienungsanleitungen (Maschine + Motor).
- Änderungen der Konstruktion der Maschine
- Betreiben der Maschine bei Nässe und Regen
- Betreiben der Maschine in explosionsgefährdeter Umgebung
- Betreiben der Maschine in Innenräumen oder geschlossenen Bereichen
- Betreiben der Maschine ohne funktionierende bzw. fehlende Schutzbleche
- Betreiben der Maschine bei hartem Boden, gefrorener Erde, sowie gemischter Erde, die Fragmente von Ziegelsteinen enthält.
- Verdichten von Asphalt oder klebrigen Böden mit einem hohen Lehmanteil
- Entfernen der an der Maschine angebrachten Sicherheitskennzeichnungen
- Verändern, umgehen oder außer Kraft setzen der Sicherheitseinrichtungen der Maschine
- Nutzen der Maschine zum Transport von Personen

Die nicht bestimmungsgemäße Verwendung bzw. die Missachtung der in dieser Anleitung dargelegten Ausführungen und Hinweise hat das Erlöschen sämtlicher Gewährleistungs- und Schadenersatzansprüche gegenüber der Zipper Maschinen GmbH zur Folge.

### 5.2 Anforderungen an Benutzer

Voraussetzungen für das Bedienen der Maschine sind die körperliche und geistige Eignung sowie Kenntnis und Verständnis der Betriebsanleitung.

**Bitte beachten Sie, dass örtlich geltende Gesetze und Bestimmungen das Mindestalter des Bedieners festlegen und die Verwendung dieser Maschine einschränken können!**

Legen Sie ihre persönliche Schutzausrüstung vor Arbeiten an der Maschine an.

**Arbeiten an elektrischen Bauteilen oder Betriebsmitteln dürfen nur von einer Elektrofachkraft durchgeführt oder unter Anleitung und Aufsicht einer Elektrofachkraft vorgenommen werden.**



### 5.3 Allgemeine Sicherheitshinweise

Zur Vermeidung von Fehlfunktionen, Schäden und gesundheitlichen Beeinträchtigungen sind bei Arbeiten mit der Maschine neben den allgemeinen Regeln für sicheres Arbeiten insbesondere folgende Punkte zu berücksichtigen:

- Überprüfen Sie die Maschine vor jeder Verwendung auf ihren einwandfreien Zustand. Achten Sie darauf, dass alle Schutzvorrichtungen am richtigen Platz und funktionstüchtig sind, und vergewissern Sie sich, dass alle Muttern, Schrauben etc. fest angezogen sind. Nehmen Sie die Maschine nicht in Betrieb, wenn Sie merken, dass Teile fehlen oder beschädigt sind!
- Sorgen Sie im Arbeits- und Umgebungsbereich der Maschine für ausreichende Lichtverhältnisse.
- Halten Sie Hände und Füße von sich bewegenden Maschinenteilen fern und achten Sie beim Arbeiten stets auf sicheren Stand.
- Stellen Sie sicher, dass der zu stampfende Bereich keine "stromführenden" Elektrokabel, Gas-, oder Wasserleitungen enthält, welche durch die Vibration beschädigt werden können.
- Entfernen Sie Einstellwerkzeug vor dem Einschalten von der Maschine.
- Lassen Sie die laufende Maschine niemals unbeaufsichtigt (Maschine vor dem Verlassen immer stillsetzen).
- Stellen Sie sicher, dass Unbefugte einen entsprechenden Sicherheitsabstand zum Gerät einhalten, und halten Sie insbesondere Kinder von der Maschine fern.
- Die Maschine darf nur von Personen betrieben, gewartet oder repariert werden, die mit ihr vertraut sind und die über die im Zuge dieser Arbeiten auftretenden Gefahren unterrichtet sind.
- Tragen Sie stets geeignete persönliche Schutzausrüstung (Gehörschutz, Handschuhe, Sicherheitsschuhe, eng anliegende Arbeitsschutzkleidung etc.)!
- Unterlassen Sie das Arbeiten an der Maschine bei Müdigkeit, Unkonzentriertheit bzw. unter Einfluss von Medikamenten, Alkohol oder Drogen!
- Betreiben Sie das Gerät niemals in Gegenwart brennbarer Flüssigkeiten oder Gase (Explosionsgefahr!).
- Führen Sie Wartungs-, Einstell- und Reinigungsarbeiten nur bei ausgeschaltetem Motor durch.
- Verwenden Sie nur von Zipper Maschinen empfohlene Ersatzteile und Zubehör.

### 5.4 Spezielle Sicherheitshinweise zum Betrieb von ZI-REP60 und ZI-RPE90

- Die Maschine ist für die Bedienung durch eine Person konzipiert. Bedienen Sie die Maschine stets von hinten. Stellen Sie sich niemals seitlich neben oder vor die Maschine, wenn der Motor läuft
- Die längere durchgehende Benutzung der Rüttelplatte kann zu vibrationsbedingten Durchblutungsstörungen insbesondere der Hände, führen. Legen Sie deshalb regelmäßig Arbeitspausen ein!  
Tragen Sie geeignete Schutzhandschuhe, um die Vibrationsintensität abzuschwächen. Die Härte des zu bearbeitende Untergrundes, persönliche Veranlagung zu Durchblutungsstörungen als auch niedrige Außentemperaturen verringern die erlaubte Benutzungsdauer im erheblichen Maße.
- Vergewissern Sie sich bei Arbeiten in oder in der Nähe von Erdaushebungen oder Baugruben, dass die Wände stabil sind und nicht Gefahr laufen, aufgrund der Vibration einzustürzen.
- Halten Sie sich von Kanten und Gräben fern und vermeiden Sie Situationen, in denen die Rüttelplatte umkippen könnte.
- Übermäßiger Lärm kann zu Gehörschäden und temporären oder dauerhaften Verlust der Hörfähigkeit führen. Tragen Sie einen nach Gesundheits- und Sicherheitsregelungen zertifizierten Gehörschutz, um die Lärmbelastung zu begrenzen.
- Erhöhen Sie die geregelte Leerlaufdrehzahl des Motors nicht über 3.500 U/min. Dies könnte zu Schäden an der Maschine oder Personenverletzungen führen.



## 5.5 Sicherheitshinweise für Maschinen mit Verbrennungsmotor

- Berühren Sie Motor und/oder Auspufftopf im laufenden Betrieb bzw. unmittelbar nach dem Abstellen nicht! Diese Bereiche werden im Betrieb heiß und können Verbrennungen verursachen.
- Berühren Sie den Zündkerzenstecker nicht, wenn der Motor läuft (elektrischer Schlag!).
- Betreiben Sie das Gerät nicht in geschlossenen Bereichen oder in schlecht belüfteten Räumen, außer es besteht adäquate Lüftung durch Abluftventilatoren oder Schläuche. (Erstickungsgefahr durch Kohlenmonoxyd!)
- Rauchen Sie nicht während des Betriebs der Maschine.
- Rauchen Sie nicht beim Auftanken der Maschine.
- Betanken Sie die Maschine nur in einem gut belüfteten Bereich.
- Betanken Sie die Maschine nicht, wenn der Motor läuft oder die Maschine noch heiß ist.
- Tanken Sie die Maschine nicht in der Nähe offener Flammen auf.
- Verschütten Sie beim Auftanken keinen Kraftstoff.
- Kurbeln Sie einen überfluteten Benzinmotor nicht an, so lange die Zündkerze herausgenommen ist – im Zylinder angestauter Kraftstoff spritzt aus der Zündkerzenöffnung heraus.
- Nehmen Sie an Benzinmotoren keinen Zündfunkentest vor, wenn der Motor überflutet oder Benzin zu riechen ist. Ein Streufunke könnte die Dämpfe entzünden.
- Verwenden Sie Benzin oder andere Arten von Kraftstoff bzw. entflammbare Lösungen nicht zum Reinigen der Maschinenteile, vor allem nicht in geschlossenen Räumen. Die Dämpfe von Kraftstoffen und Lösungen können explodieren.
- Halten Sie den Bereich um den Auspufftopf immer frei von Fremdstoffen, wie z.B. Blättern, Papier, Kartons etc. Ein heißer Auspufftopf könnte diese Substanzen entzünden und ein Feuer verursachen.
- Verschließen Sie den Tankdeckel nach dem Tankvorgang wieder.
- Überprüfen Sie Kraftstoffleitung und Tank regelmäßig auf Undichtheit und Risse. Betreiben Sie die Maschine nicht, wenn Lecks im Kraftstoffsystem bekannt sind.
- Lagern Sie Kraftstoff nur in dafür vorgesehenen und zugelassenen Behältern.

## 5.6 Gefahrenhinweise

Trotz bestimmungsmäßiger Verwendung bleiben bestimmte Restrisiken bestehen. Bedingt durch Aufbau und Konstruktion der Maschine können im Umgang mit den Maschinen Gefährdungssituationen auftreten, die in dieser Bedienungsanleitung wie folgt gekennzeichnet sind:

### GEFAHR



Ein auf diese Art gestalteter Sicherheitshinweis weist auf eine unmittelbar gefährliche Situation hin, die zum Tod oder zu schweren Verletzungen führt, wenn sie nicht gemieden wird.

### WARNUNG



Ein solcherart gestalteter Sicherheitshinweis weist auf eine möglicherweise gefährliche Situation hin, zu schweren Verletzungen oder sogar zum Tod führen kann, wenn sie nicht gemieden wird.

### VORSICHT



Ein auf diese Weise gestalteter Sicherheitshinweis weist auf eine möglicherweise gefährliche Situation hin, die zu geringfügigen oder leichten Verletzungen führen kann, wenn sie nicht gemieden wird.

### HINWEIS



Ein derartig gestalteter Sicherheitshinweis weist auf eine möglicherweise gefährliche Situation hin, die zu Sachschäden führen kann, wenn sie nicht gemieden wird.

Ungeachtet aller Sicherheitsvorschriften sind und bleiben ihr gesunder Hausverstand und ihre entsprechende technische Eignung/Ausbildung der wichtigste Sicherheitsfaktor bei der fehlerfreien Bedienung der Maschine. **Sicheres Arbeiten hängt in erster Linie von Ihnen ab!**







## 6 MONTAGE

### 6.1 Lieferumfang prüfen

Überprüfen Sie die Maschine nach Anlieferung unverzüglich auf Transportschäden und fehlende Teile.

### 6.2 Zusammenbau der Maschine

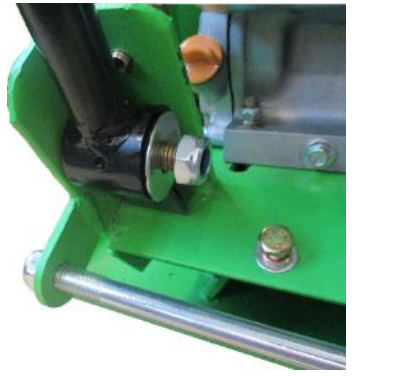
Die Maschine kommt vormontiert, es sind lediglich die zum Transport demontierten Teile wieder zu montieren.

	<ol style="list-style-type: none"><li>1. Verbinden Sie die beiden Teile des Haltebügels (für ZI-RPE60).</li></ol>
	<ol style="list-style-type: none"><li>2. Vergessen Sie nicht, die Federn einzuspannen.</li></ol>
	<ol style="list-style-type: none"><li>3. Befestigen Sie den Haltebügel mittels Schrauben, Beilagscheiben und Muttern am Maschinenkörper.</li></ol>
	<ol style="list-style-type: none"><li>4. Befestigen Sie anschließend den Heberahmen zunächst an der Vorderseite und dann an der Rückseite (jeweils mit Schraube, Federscheibe und Unterlegscheibe).</li></ol>



	<p>5. Montieren Sie die Transportvorrichtung mit Hilfe der Gewindestange</p>
	<p>6. Nehmen Sie das Gaszugseil, das sich eingerollt am Motor befindet und fixieren Sie die Gashebelklemme am Handgriff. 7. Stellen Sie sicher, dass der obere Gaszughebel auf Minimum („Schildkröte“-Symbol) eingestellt ist. 8. Fixieren Sie abschließend das Gaszugseil mit zwei Kabelbindern am Haltebügel.</p>
	<p>9. Falls benötigt, befestigen Sie die Gummimatte mit Hilfe der ebenfalls im Lieferumfang enthaltenen Metallleisten und Schrauben an der Unterseite der Maschine.</p>

### 6.3 Checkliste vor der Inbetriebnahme

#### HINWEIS



Der Einsatz von Farbverdünnern, Benzin, aggressiven Chemikalien oder Scheuermitteln führt zu Sachschäden an den Oberflächen! Für die der Reinigung deshalb nur milde Reinigungsmittel verwenden!

- Reinigen Sie die Maschine und entfernen Sie gegebenenfalls Schmutz und Staub.
- Wenn der Luftfilter verschmutzt ist, blasen Sie die Filterpatrone von innen durch, indem Sie einen Strahl trockener Druckluft auf und ab bewegen. Fahren Sie damit so lange fort, bis der gesamte Staub entfernt ist. Ersetzen Sie den Luftfilter erforderlichenfalls durch einen neuen.
- Prüfen Sie den Vergaser auf äußeren Schmutz und Staub und reinigen Sie ihn gegebenenfalls mit trockener Druckluft.
- Überprüfen Sie Feststellmuttern und Schrauben auf festen Sitz. (Durch Vibrationen gelöste Schrauben oder Bolzen können zu Unfällen führen!)

#### 6.3.1 Motoröl-Stand prüfen

#### HINWEIS



Ein zu niedriger Ölstand führt zu Schäden am Motor und verkürzt die Lebensdauer der Maschine. Überprüfen Sie deshalb vor jedem Start den Motoröl-Stand und füllen Sie gegebenenfalls Motoröl nach.

	<ol style="list-style-type: none"> <li>1. Zur Prüfung des Motoröl-Standes stellen Sie die Maschine auf einer sicheren, ebenen Fläche ab. Motor abschalten und Maschine zehn Minuten stehen lassen, damit sich das zirkulierende Öl in der Ölwanne sammeln kann.</li> <li>2. Öl-Messstab herausdrehen und mit einem sauberen, fusselfreien Lappen oder einem nicht fasernden Papiertuch abwischen.</li> </ol>
	<ol style="list-style-type: none"> <li>3. Messstab wieder bis zum Anschlag in die Öffnung schieben, aber nicht einschrauben. (Achten Sie darauf, dass der Stab wirklich ganz eingeschoben wurde – manchmal verkantet er sich.)</li> </ol>
	<ol style="list-style-type: none"> <li>4. Öl-Messstab wieder herausziehen und Ölstand ablesen. Dafür gibt es zwei Markierungen – siehe Abbildung links.</li> <li>5. Bei niedrigem Ölstand empfohlenes Öl bis maximal zum oberen Rand nachfüllen (maximales Füllvolumen: ca. 0,5 Liter).</li> <li>6. Öl-Messstab wieder einschieben und festdrehen.</li> </ol>

### 6.3.2 Füllstand des Kraftstofftanks überprüfen

#### HINWEIS



**Beachten Sie die Sicherheitsvorschriften zur Kraftstoffkontrolle.** Filtern Sie den Kraftstoff beim Tanken um zu verhindern, dass Fremdpartikel in den Verbrennungsraum gelangen. Wischen Sie ausgelaufenen Kraftstoff auf.

*Ablauf:*

1. Tankdeckel (sitzt auf dem Kraftstofftank) aufschrauben.
2. Füllstands-Überprüfung in Form einer Sichtprüfung. Erforderlichenfalls Benzin mit entsprechender Oktanzahl (ROZ 95) nachfüllen.
3. Tankdeckel nach dem Tanken wieder gut verschließen.

## 7 BETRIEB

- Sichern Sie die Arbeitsumgebung ab, bevor Sie mit dem Verdichten beginnen.
- Nehmen Sie die Maschine erst in Betrieb, nachdem Sie die Sicherheitshinweise gelesen und verstanden haben, sowie die vor der Erstinbetriebnahme erforderlichen Maßnahmen durchgeführt haben.
- Der richtige Feuchtigkeitsgehalt des Bodens ist sehr wichtig für korrektes Verdichten. Die Verdichtung zu trockener Materialien wird durch Anfeuchten des Materials erleichtert. Zu viel Feuchtigkeit dagegen hinterlässt wassergefüllte Hohlräume, die die Tragfähigkeit des Bodens schwächen.
- Nässe bzw. übermäßige Bewässerung kann zur Überlastung und zum Absterben des Motors führen.

### 7.1 Informationen zur Erst-Inbetriebnahme

#### HINWEIS



**Beachten Sie, dass die Maschine ohne Motoröl und Kraftstoff ausgeliefert wird.** Stellen sie sicher, dass diese Betriebsmittel vor der Erst-Inbetriebnahme aufgefüllt sind.  
**ACHTUNG: Maschine startet nicht bevor Motoröl bis zur Obergrenze nachgefüllt ist Ölmangelschmierung!**



### 7.1.1 Testlauf Erstinbetriebnahme

- Lassen Sie die Maschine für rund 3 Minuten im Leerlauf laufen
- Achten Sie auf abnormale Geräusche
- Achten Sie auf die Abgase (zu schwarz, zu weiß)?

### 7.1.2 Hinweise für die ersten 20 Betriebsstunden

Um die Lebenserwartung Ihrer Maschine zu optimieren, sollten Sie folgende Punkte befolgen:

- Schonen Sie den Motor die ersten 20 Betriebsstunden (dies gilt auch für gebrauchte Motoren nach einer umfassenden Wartung). Das heißt, geringere Drehzahl und geringere max. Arbeitsbelastung als während des Normalbetriebs.
- Wechseln Sie das Motoröl nach den ersten 20 Betriebsstunden.

## 7.2 Betriebshinweise

- Ziehen Sie bei laufendem Motor niemals den Seilzug an. Dies schädigt den Motor.
- Der Zugmechanismus für die Veränderung der Motordrehzahl ist mit einer Justierschraube begrenzt. Diese ist werkseingestellt. Verändern Sie diese Einstellung nie eigenmächtig, Sie könnten den Motor überlasten.
- Betreiben Sie die Maschine unter keinen Umständen auf Gefällen von über 20°, da selbst bei optimalem Ölstand der Motor nicht mit genug Schmierung versorgt sein könnte.
- In der Richtung der Vorrückbewegung der Rüttelplatte und innerhalb eines Bereichs von einem Meter um den Rüttler, darf niemand außer dem Bediener stehen.
- Während des Verdichtens und Erhörens eines Erdbauwerks sollte zuerst zirka 10 bis 15 cm innerhalb des Randes zwei bis dreimal verdichtet werden, dann wird der Rand verdichtet.
- Wenn Sie die Erde im Inneren eines Gebäudes rütteln, sollte die Rüttelplatte den Untergrundaufbau, die Stahlbetonpfähle, die Unterlage der Maschine sowie die Untergrundrohre usw. nicht berühren.
- Beim Arbeiten innerhalb des Gebäudes darf die Rüttelplatte oder der Exzenterblock nicht gegen die Wände schlagen.
- Kommen auf einer Fläche mehrere Rüttelplatten gleichzeitig zum Einsatz, dann sollte der Parallelabstand der Maschinen zueinander nicht weniger als fünf Meter und der Abstand zwischen der vorderen und der hinteren Maschine nicht weniger als zehn Meter betragen.
- Wenn die Maschine in einer gerade noch ordnungsgemäßen Umgebung arbeitet, z.B. auf weichem oder unebenem Boden, vergewissern Sie sich, die Leistung auf das niedrigste zu senken, um ein Versinken der Maschine zu vermeiden. Achten Sie bei Gefälle darauf (max. 20° erlaubt!!!), ein Umkippen der Maschine zu vermeiden.
- Lassen Sie in den folgenden, besonders gefährlichen, Bereichen erhöhte Aufmerksamkeit walten:
- Bei Tunnelarbeiten muss für eine gute Belüftung gesorgt werden, um Unfälle zu vermeiden. Es muss darüber hinaus ein funktionierendes Kontrollsystem für die Funktionstüchtigkeit der Frischluftversorgung geben.

## 7.3 Maschine starten

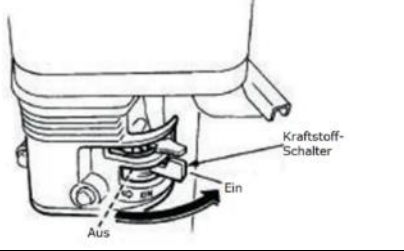
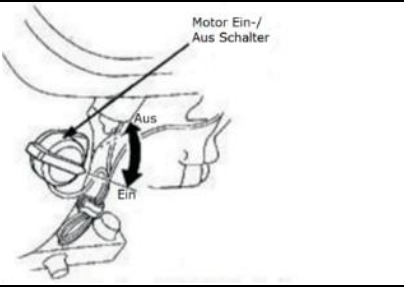
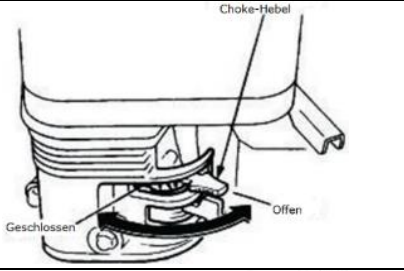
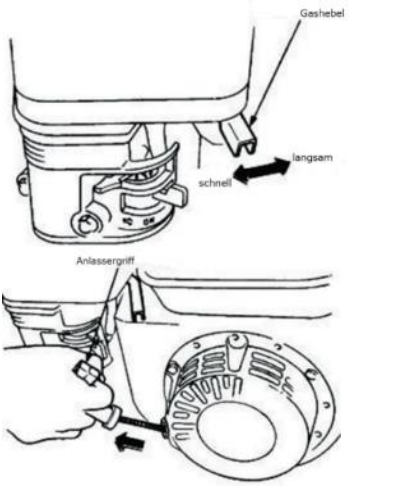
	<ol style="list-style-type: none"> <li>1. Klappen Sie den Haltebügel hoch und klemmen Sie die Transportvorrichtung in die Gummihalterung.</li> </ol>
	<ol style="list-style-type: none"> <li>2. Drehen Sie den Kraftstoffschalter auf die Position „EIN“.</li> </ol>
	<ol style="list-style-type: none"> <li>3. Drehen Sie den Motor EIN/AUS-Schalter (Zündschalter) ebenfalls auf die Position „EIN“.</li> </ol>
	<p><b>Hinweis:</b> Die Geschlossen-Position des Choke-Hebels reicht das Kraftstoffgemisch zum Starten eines kalten Motors an. Die Geöffnet-Position liefert das richtige Kraftstoffgemisch für den Normalbetrieb nach dem Start sowie für den Neustart eines warmen Motors.</p> <ol style="list-style-type: none"> <li>4. Bringen Sie den Choke-Hebel in die Position „GESCHLOSSEN“, nur für kalten Motor.</li> </ol>
	<ol style="list-style-type: none"> <li>5. Stellen Sie den Gashebel auf „Halbgas“ (= Mittelstellung zwischen „schnell“ und „langsam“).</li> </ol> <p><b>Hinweis:</b> Ziehen Sie das Starterseil nicht bis zum Ende durch und lassen Sie es nach dem Ziehen nicht zurückschnellen, sondern nur zügig zurückspulen.</p> <ol style="list-style-type: none"> <li>6. Fassen Sie den Startergriff und ziehen Sie ihn langsam heraus. Der Widerstand wird an einer bestimmten Stelle am stärksten. Dieser Punkt entspricht dem Kompressionspunkt. Lassen Sie das Seil von diesem Punkt aus ein wenig zurückrollen und ziehen Sie es dann kraftvoll heraus.</li> <li>7. Schalten sie den Choke-Hebel nach „Offen, wenn der Motor läuft.</li> <li>8. Gashebel weiter öffnen Maschine beginnt zu rütteln.</li> </ol>

## 7.4 Maschine stoppen

### 7.4.1 Not-Aus

Bei Gefahr und/oder in einer Notsituation können Sie die Rüttelplatte schnell mit dem Drehzahlregler ausschalten, indem Sie diesen vollständig in die STOP Position schieben.

### 7.4.2 Normales Ausschalten

1. Stellen Sie den oberen Gaszughebel auf „Minimum“ und lassen Sie den Motor bei niedriger Drehzahl noch ca. 3 Minuten leer laufen.
2. Stellen Sie dann den Motor EIN/AUS Schalter (Zündschalter) auf die OFF Position.
3. Schließen Sie den Kraftstoffschalter.
4. Warten Sie mit der Einlagerung der Maschine so lange zu, bis der Motor abgekühlt ist.



## 8 WARTUNG

### WARNUNG



Heiße Oberflächen und rotierende Maschinenteile bei laufendem Motor können schwere Verletzungen hervorrufen oder sogar zum Tod führen. Setzen Sie die Maschine vor Umrüst-, Einstell-, Reinigungs- und Wartungsarbeiten immer still und sichern Sie sie gegen unbeabsichtigte Wiederinbetriebnahme.

### 8.1 Instandhaltungs- und Wartungsplan

#### 8.1.1 Maßnahmen-Tabelle

Was?	Häufigkeit (Intervall)
Kraftstoffstand überprüfen	vor jeder Inbetriebnahme
Motoröl-Stand überprüfen	vor jeder Inbetriebnahme
Kontrolle der Bedienelemente	vor jeder Inbetriebnahme
Kontrolle auf beschädigte Teile	vor jeder Inbetriebnahme
Kontrolle auf lockere oder verlorene Schrauben	vor jeder Inbetriebnahme
Motoröl wechseln	erstmalig nach 20 h, dann alle 100 h
Keilriemen überprüfen	alle 50 h; Ersatz nach 300 h oder 1 Jahr
Erreger-Öl wechseln	alle 200 h
Luftfilterreinigung	alle 50 h, Ersatz nach 300 h oder 1 Jahr
Zündkerzenprüfung	alle 100 h; Ersatz nach 300 h oder 1 Jahr

Die angegebenen Intervalle beziehen sich auf das Arbeiten unter „normalen“ Betriebsbedingungen. Je nach Belastung kann ein Wechsel/Tausch aber auch schon zu einem früheren Zeitpunkt erforderlich sein.

### 8.2 Öl der Rütteleinheit wechseln

#### HINWEIS



**Altöle sind giftig und dürfen nicht in die Umwelt gelangen!**

Kontaktieren Sie gegebenenfalls die lokalen Behörden für Informationen bezüglich der ordnungsgemäßen Entsorgung.

#### 8.2.1 Erreger-Öl-Wechsel ZI-RPE60



Zum Ablassen des Erreger-Öls die Ablassschraube (B) am Erreger (A) entfernen und Maschine anschließend kippen. (Beachten Sie, dass das Öl im warmen Zustand leichter abfließen kann.) Anschließend Maschine wieder gerade richten und neues Öl nachfüllen. Empfohlenes Erregeröl ist 20W20 oder ähnliches es sind ca. 100ml einzufüllen.



### 8.2.2 Erreger-Öl-Wechsel ZI-RPE90

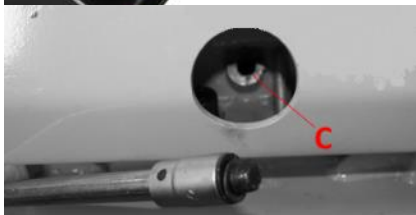

Zum Ablassen des Erreger-Öls die Gummiabdeckung (B) an der Maschine (A) lösen und die dahinterliegende Ablassschraube (C) entfernen. Maschine anschließend kippen. (Beachten Sie, dass das Öl im warmen Zustand leichter abfließen kann.) Anschließend Maschine wieder gerade richten und neues Öl einfüllen. Empfohlenes Erregeröl ist 20W20 oder ähnliches es sind ca. 100ml einzufüllen.

### 8.3 Motoröl wechseln

#### HINWEIS



**Altöle sind giftig und dürfen nicht in die Umwelt gelangen!**

Kontaktieren Sie gegebenenfalls die lokalen Behörden für Informationen bezüglich der ordnungsgemäßen Entsorgung.



1. Öl-Ablassschraube (W) an der Hinterseite des Motors lösen.
2. Öltank-Kappe (K) öffnen. Das abfließende Öl in einem Auffangbehälter sammeln und fachgerecht entsorgen!
3. Öl-Ablassschraube nach dem Entleeren wieder anziehen.
4. Über die Einfüll-Öffnung (K) frisches Öl nachfüllen (s. Abschnitt Motoröl-Stand prüfen).

*Verwenden Sie nur qualitativ hochwertiges Motor-Öl, z.B.: SAE30, 15W40 oder vergleichbares!*

### 8.4 Luftfilter reinigen

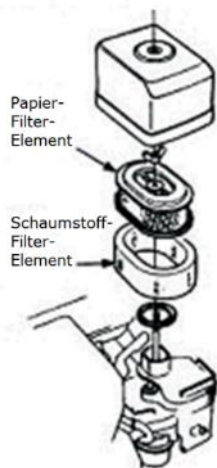

Ein verunreinigter Luftfilter kann zu Problemen beim Anlassen der Maschine, zu Leistungsverlust während des Betriebs und zur Verkürzung der Motorlebensdauer beitragen.

*Für Motorschäden infolge unterlassener regelmäßiger Reinigung des Luftfilters übernimmt Zipper Maschinen Keinerlei Haftung.*

1. Zum Reinigen des Luftfilters lösen Sie als erstes die Flügelmutter am Luftfiltergehäuse, entfernen sie die Abdeckung (Schaumstoff-Filter-Element) und nehmen die Luftfilterkassette (Papier-Filter-Element) heraus. Reinigen Sie beide Elemente mechanisch mit einer weichen Bürste
2. Soll nur die Luftfilterkassette gereinigt werden, blasen Sie mit einem trockenen Druckluftstrahl von der Innenseite gegen den Filter, bis der gesamte Staub entfernt ist.

Ein Luftfilterwechsel steht an, wenn:

- die Motorleistung abfällt und der Treibstoffverbrauch gleichzeitig zunimmt
- der Ölverbrauch zunimmt
- das Anlassen des Motors schwerer wird

## 8.5 Keilriemen und Kupplung überprüfen und tauschen

### WARNUNG



**Warnung vor Erfassungs-/Einzugsgefahr!** Versuchen Sie niemals, den Keilriemen bei laufendem Motor zu überprüfen. Ihre Hände könnten zwischen Keilriemen und Kupplung geraten. Schwere Handverletzungen sind die Folge.

### HINWEIS



Sollte die Rüttelleistung der Maschine – unabhängig von der Anzahl der geleisteten Betriebsstunden – während des normalen Betriebs plötzlich nachlassen oder ganz aussetzen, überprüfen Sie zuallererst Keilriemen und Kupplung.

Lose oder verschlissene Keilriemen reduzieren die Effizienz der Kraftübertragung, haben eine schwache Verdichtungsleistung zur Folge und verkürzen die Lebensdauer des Riemen selbst. Überprüfen Sie deshalb die Keilriemenspannung in den vorgeschriebenen Zeitabständen.

#### 8.5.1 Keilriemenspannung überprüfen

**ZI-RPE60**



**ZI-RPE90**

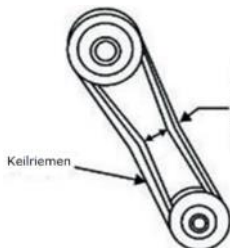

1. Lösen Sie die Schrauben (S) der Keilriemenabdeckung und nehmen Sie sie ab.
2. Die Keilriemenspannung ist in Ordnung, wenn der Riemen bei Druck mit Daumen und Zeigefinger ca. 10 bis 15 mm nachgibt. Sollte der Keilriemen zu locker sitzen bzw. zu fest anliegen, passen Sie die Spannung an!
3. Keilriemenabdeckung nach positiv verlaufener Überprüfung wieder montieren!

### 8.5.2 Keilriemen spannen



Der Keilriemen wird durch Verschieben des Motorblocks auf der Rüttelplatte gespannt.

1. Entfernen sie die Keilriemenabdeckung.
2. Lösen sie die vier Motorschrauben, die den Motorblock an der Rüttelplatte fixieren.
3. Lösen Sie die Sicherungsmutter M, um den Motorblock mittels der Schraube(n) S zu verschieben.  
Schraube(n) S eindrehen (Drehung nach rechts) = Riemen spannen  
Schraube(n) S ausdrehen (Drehung nach links) = Riemen lockern
4. Sobald der Riemen die korrekte Spannung aufweist, die Schraube(n) S zur Einstellung der Motorposition mit Hilfe der Mutter(n) M wieder fixieren.
5. Fixieren sie die vier Motorschrauben wieder, die den Motorblock an der Rüttelplatte fixieren.
6. Abschließend Keilriemen-Schutzabdeckung wieder befestigen.

### 8.5.3 Keilriemen wechseln

1. Keilriemen lockern und in die maximal vorderste Position bringen (S ausdrehen).
2. Den Keilriemen von den Rollen lösen.
3. Antriebsräder inklusive V-Nut und Innenraum der Schutzabdeckung reinigen.
4. Neuen Keilriemen einlegen und wieder spannen.
5. Abschließend Keilriemen-Schutzabdeckung wieder anbringen.

### 8.5.4 Kupplung überprüfen

Bei abgenommenem Riemen die Außentrommel der Kupplung auf „Fresser“ und die Keil Nut auf Verschleiß oder Beschädigung prüfen. Überprüfen Sie die Außenseite bei abgenommenem Riemen auf Fresser und die "V"-Nut auf optischen Verschleiß und optischer Beschädigung. Reinigen Sie die V-Nut nach Bedarf. Wenn der Schuh abgenutzt ist, wird die Kraftübertragung unzureichend und es kommt zum Rutschen.

## 8.6 Zündkerze reinigen

1. Ziehen Sie die Zündkerzen-Kappe heraus und entfernen Sie Verunreinigungen im Außenbereich der Zündkerze.
2. Schrauben Sie anschließend die Zündkerze mit dem Zündkerzen-Schlüssel heraus.
3. Überprüfen Sie die Keramikisolierung, reinigen Sie die Elektroden (Metallspitzen) und kontrollieren Sie den Abstand zwischen den Kontakten. Er sollte 0,7 bis 0,8 mm betragen.
4. Bauen Sie die gereinigte (oder getauschte) Zündkerze wieder ein und bringen Sie die Zündkerzenkappe wieder an.

## 9 TRANSPORT

### WARNUNG



Maschine niemals mit laufendem Motor anheben oder transportieren!

## 9.1 Transport über kürzere Distanzen

Für den Transport über kurze Distanzen verwenden Sie die Handhalterung und die montierte Transporteinrichtung:



1. Transporteinrichtung aus der Gummihalierung lösen und Radachse auf den Boden stützen.
2. Maschine rückwärts ziehen bis die Basisplatte auf den Gummiauflagen der Radaufhängung aufliegt.
3. Handgriff vertikal drücken, bis der Schwerpunkt der Maschine hinter der Radachse liegt.

*Bewegen Sie die Maschine nur auf ebenem und festem Boden!*

## 9.2 Heben und Abstellen auf anderen Transportmitteln

### HINWEIS



Für das Heben und Abstellen der Maschine auf einem anderen Transportmittel sind zwei Personen erforderlich – eine Person für die Bedienung des Hebezeugs und eine Person, um die Maschine in Balance zu halten.



1. Für den Transport über längere Strecken falten Sie den Haltegriff so weit wie möglich nach vorn (siehe Abbildung links).
2. Stellen Sie sicher, dass die Hebeeinrichtung einschließlich Zubehör für Lasten größer als 90 kg geeignet ist.
3. Überprüfen Sie vor dem Anheben die Schweißnaht am Hebering und die Fixierung des Heberahmens.
4. Heben Sie die Maschine zunächst nur wenige Zentimeter an, um die Tragfähigkeit zu überprüfen.
5. Heben Sie die Maschine in der Folge so behutsam wie möglich in die gewünschte Position.
6. Sichern Sie die Ladung für den Transport ordnungsgemäß.

## 10 LAGERUNG

Wenn die Maschine längere Zeit (>30 Tage) still steht:

1. Öltanks bzw. Treibstofftank leeren.
2. Die Zündkerze abnehmen und einige Tropfen Motoröl in den Zylinder einfüllen. Mittels Seilstarter den Motor einige Male umdrehen, sodass das Öl im Zylinderinnenraum gut verteilt wird. Die Zündkerze reinigen und wieder anbringen.
3. Die ausgekühlte Maschine abdecken und außerhalb der Reichweite von Kindern und nicht autorisierten Personen in einer gut belüfteten, trockenen und frostfreien Umgebung lagern.



## 11 ENTSORGUNG



Entsorgen Sie Ihre Maschine nicht im Restmüll. Kontaktieren Sie Ihre lokalen Behörden für Informationen bzgl. der verfügbaren Entsorgungsmöglichkeiten. Wenn Sie bei Ihrem Fachhändler eine neue Rüttelplatte oder ein gleichwertiges Gerät kaufen, ist dieser in bestimmten Ländern verpflichtet, Ihre alte Maschine fachgerecht zu entsorgen.

## 12 FEHLERBEHEBUNG

### WARNUNG



Heiße Oberflächen und rotierende Maschinenteile bei laufendem Motor können schwere Verletzungen hervorrufen oder sogar zum Tod führen. Maschine vor Arbeiten zur Störungsbeseitigung immer still setzen und gegen unbeabsichtigte Wiederinbetriebnahme sichern.

Fehler	Mögliche Ursache / Behebung
<b>Motor springt nicht an</b>	<ul style="list-style-type: none"><li>▪ EIN/Aus-Schalter überprüfen und sicherstellen, dass er auf "EIN" positioniert ist.</li><li>▪ Kraftstoffversorgung überprüfen.</li><li>▪ Motor-Ölstand überprüfen (ein Sensor verhindert den Start, wenn der Ölstand zu niedrig ist).</li><li>▪ Sicherstellen, dass das Zündkabel der Zündkerze angeschlossen ist.</li><li>▪ Zündkerze überprüfen</li><li>▪ Vergaser und Luftfilter überprüfen und sicherstellen, dass sie sauber sind.</li></ul>
<b>Motor stoppt</b>	<ul style="list-style-type: none"><li>▪ Kraftstoffversorgung überprüfen.</li><li>▪ Überprüfen, ob der Kraftstoffhahn geöffnet ist.</li><li>▪ Ölstände überprüfen.</li><li>▪ Zustand des Luftfilters überprüfen.</li></ul>
<b>Motor bringt nicht genug Leistung:</b>	<ul style="list-style-type: none"><li>▪ Kraftstoffversorgung überprüfen (Kraftstoffhahn geöffnet?)</li><li>▪ Zustand des Luftfilters überprüfen.</li><li>▪ Gasstellung überprüfen.</li></ul>
<b>Unzureichende Vibration</b>	<ul style="list-style-type: none"><li>▪ Überprüfen, ob der Keilriemen rutscht oder verloren ist.</li><li>▪ Gasstellung überprüfen.</li></ul>
<b>Maschine bewegt sich nicht frei</b>	<ul style="list-style-type: none"><li>▪ Unterseite der Scheibe auf Anhaftungen überprüfen.</li></ul>





## 13 PREFACE (EN)

### Dear Customer!

This manual contains information and important instructions for the installation and correct use of the ZIPPER plate compactor ZI-RPE60 and ZI-RPE90. Following the usual commercial name of the machine (see cover) is substituted in this manual with the name "machine".



This manual is part of the product and shall not be stored separately from the product. Save it for later reference and if you let other people use the product, add this instruction manual to the product.

### **Please read and obey the security instructions!**

Due to constant advancements in product design, construction pictures and content may diverse slightly. However, if you discover any errors, inform us please.

Technical specifications are subject to changes!

**Please check the product contents immediately after receipt for any eventual transport damage or missing parts.**

**Claims from transport damage or missing parts must be placed immediately after initial product receipt and unpacking before putting the product into operation.**

**Please understand that later claims cannot be accepted anymore.**

### Copyright

© 2018

This document is protected by international copyright law. Any unauthorized duplication, translation or use of pictures, illustrations or text of this manual will be pursued by law. Court of jurisdiction is the regional court Linz or the competent court for 4707 Schlüsslberg, Austria!

### Customer service contact

**ZIPPER MASCHINEN GmbH**  
Gewerbepark 8, A-4707 Schlüsslberg  
AUSTRIA  
Tel.: +43 7248 61116-700  
Fax: +43 7248 61116-720  
Mail: [info@zipper-maschinen.at](mailto:info@zipper-maschinen.at)



## 14 SAFETY

This section contains information and important notices for safe commissioning and handling of machine.



For your own safety, read these operating instructions carefully before putting the machine into operation. This will enable you to handle the machine safely and prevent misunderstandings as well as possible damage to property and persons. Also observe the symbols and pictograms used as well as the safety instructions and hazard warnings!

### 14.1 Intended use of the machine

The machine is intended exclusively for the following activities:

For compacting (e.g. granular soils consisting of gravel and sand or mixtures of both) and for vibrating paving stones, bricks, etc. on small to medium-sized surfaces.

The rubber mat should only be used to vibrate paving stones, bricks and the like! Other materials such as gravel, chippings etc. must be processed without a rubber mat.

**ZIPPER-MASCHINEN assumes no responsibility or warranty for any other use or use beyond this and for any resulting damage to property or injury.**

#### 14.1.1 Technical Restrictions

The machine is intended for use under the following ambient conditions:

Relative humidity:	max. 65 %
Temperature (for operation)	+5° C bis +40° C
Temperature (for storage and/or transport)	-20° C bis +55° C

#### 14.1.2 Prohibited Use / Forseeable Misuse

- Operation of the machine without adequate physical and mental aptitude
- Operating the machine without appropriate knowledge of the operating instructions (machine + motor).
- Changes in the design of the machine
- Operating the machine in wet and rainy conditions
- Operating the machine in a potentially explosive environment
- Operating the machine indoors or in closed areas
- Operation of the machine without functioning or missing guards
- Operation of the machine in hard soil, frozen soil and mixed soil containing fragments of bricks.
- Compaction of asphalt or sticky soils with a high clay content.
- Remove the safety markings attached to the machine.
- Modify, circumvent or disable the safety devices of the machine.
- Use of the machine for the transport of persons

The prohibited/hazardous use or disregard of the information and instructions presented in this manual will result in the voiding of all warranty and damage claims against Zipper Maschinen GmbH.

### 14.2 User Qualification

Prerequisite for the use / operation of the machine is a corresponding physical and mental aptitude as well as knowledge and understanding of the instruction Manual.

**Please note that local laws and regulations may determine the minimum age of the operator and restrict the use of this machine!**

Put on your personal protective equipment before working on the machine.

**Work on electrical components or equipment may only be carried out by a qualified electrician or carried out under the guidance and supervision of a qualified Electrician.**



### 14.3 Safety instructions

In order to avoid malfunctions, damage and health hazards when working with this machine, in addition to the general rules for safe working, the following measures in particular must be observed UNCONDITIONALLY:

- Check that the machine is in perfect condition before each use. Ensure that all guards are in place and working properly and that all nuts, bolts, etc. are securely tightened. Do not take the machine into operation if you notice that parts are missing or damaged!
- Ensure sufficient lighting conditions in the working and surrounding areas of the machine.
- Keep hands and feet away from moving machine parts and always ensure a safe stand when working.
- Ensure that the area to be tamped does not contain any electric cables, gas or water lines which could be damaged by vibration.
- Remove the adjustment tool from the machine before operation.
- Never leave the running machine unattended (always stop the machine before leaving it).
- Ensure that unauthorised persons maintain a safe distance from the machine and keep children away from the machine.
- The machine may only be operated, serviced or repaired by persons who are familiar with it and who have been informed of the dangers arising during this work.
- Always wear suitable personal protective equipment (ear protection, gloves, safety shoes, close-fitting protective clothing, etc.)!
- Do not work with the machine if you are tired, not concentrated or under the influence of medication, alcohol or drugs!
- Never operate the unit in the presence of flammable liquids or gases (danger of explosion!).
- Carry out maintenance, adjustment and cleaning work only when the engine is switched off.
- Only use spare parts and accessories recommended by Zipper machines.

### 14.4 Special safety instructions for the operation of ZI-REP60 and ZI-RPE90

- The machine is designed to be operated by one person. Always operate the machine from behind. Never stand next to or in front of the machine when the engine is running.
- Longer continuous use of the vibratory plate can lead to circulatory disturbances, especially of the hands, caused by vibration. Therefore, take regular breaks from work!
- Wear suitable protective gloves to reduce the vibration intensity. The hardness of the surface to be treated, personal predisposition to circulatory disorders and low outside temperatures considerably reduce the permitted period of use.
- When working in or near excavations or building pits, make sure that the walls are stable and do not run the risk of collapsing due to vibration.
- Keep away from edges and trenches and avoid situations where the vibratory plate could tip over.
- Excessive noise can cause hearing damage and temporary or permanent hearing loss. Wear hearing protection certified to health and safety regulations to limit noise exposure.
- Do not increase the regulated idle speed of the engine above 3,500 rpm. This could result in damage to the machine or personal injury.

### 14.5 Safety instructions for machines with combustion engine

- Do not touch the engine and/or muffler during operation or immediately after switching off! These areas become hot during operation and can cause burns.
- Do not touch the spark plug connector when the engine is running (electric shock!).
- Do not operate the unit in closed areas or in poorly ventilated rooms unless there is adequate ventilation through exhaust fans or hoses. (Risk of suffocation from carbon monoxide!)
- Do not smoke while the machine is in operation.



- Do not smoke when refuelling the machine.
- Refuel the machine only in a well ventilated area.
- Do not refuel the machine when the engine is running or the machine is still hot.
- Do not refuel the machine near naked flames.
- Do not spill fuel when refuelling.
- Do not crank a gas flooded engine as long as the spark plug is removed- fuel in the cylinder sprays out of the spark plug opening.
- Do not carry out an ignition spark test on engines if the engine is flooded or gas can be smelled. A stray spark could ignite the vapours.
- Do not use fuel to clean machine parts, especially indoors. Vapours from fuels may explode.
- Always keep the area around the muffler free of foreign substances such as leaves, paper, cardboard, etc. A hot muffler could ignite these substances and cause a fire.
- Close the filler cap after refuelling.
- Check the fuel line and tank regularly for leaks and cracks. Do not operate the machine if leaks in the fuel system are known.
- Store fuel only in designated and approved containers.

## 14.6 Hazard warnings

Despite intended use, certain residual risks remain. Due to the design and construction of the machine, hazardous situations may occur which are identified as follows in these operating instructions:

### DANGER



A safety instruction designed in this way indicates an imminently hazardous situation which, if not avoided, will result in death or serious injury.

### WARNING



Such a safety instruction indicates a potentially hazardous situation which, if not avoided, may result in serious injury or even death.

### CAUTION



A safety instruction designed in this way indicates a potentially hazardous situation which, if not avoided, may result in minor or moderate injury.

### NOTICE



A safety note designed in this way indicates a potentially dangerous situation which, if not avoided, may result in property damage.

Irrespective of all safety regulations, their sound common sense and corresponding technical suitability/training are and remain the most important safety factor in the error-free operation of the machine. **Safe working depends first and foremost on you!**







## 15 ASSEMBLY

### 15.1 Check scope of delivery

After delivery, check the machine immediately for transport damage and missing Parts.

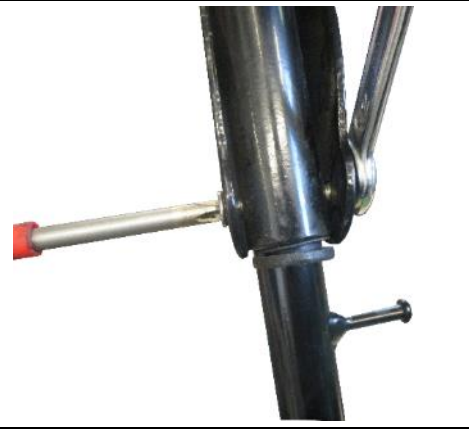

### 15.2 Assembly

The machine is delivered pre-assembled. The parts that have been dismantled for transport must be assembled before commissioning / use.

	<ol style="list-style-type: none"><li>1. Connect the two parts of the retaining bracket (only for ZI-RPE60).</li></ol>
	<ol style="list-style-type: none"><li>2. Do not forget to tighten the springs.</li></ol>
	<ol style="list-style-type: none"><li>3. Fasten the retaining bracket to the machine body using screws, washers and nuts.</li></ol>
	<ol style="list-style-type: none"><li>4. Then attach the lifting frame first to the front and then to the rear (each with screw, spring washer and washer).</li></ol>





	5. Install the transport device using the threaded rod.
	6. Take the throttle cable which is rolled up on the engine and fix the throttle clamp on the handle. 7. Make sure that the upper throttle lever is set to minimum ("turtle" symbol). 8. Finally, secure the throttle cable to the retaining bracket with two cable ties.
	9. If necessary, attach the rubber mat to the bottom of the machine using the metal strips and screws supplied.

### 15.3 Checklist before each use

#### NOTICE



The use of paint thinners, petrol, aggressive chemicals or abrasives leads to material damage to the surfaces! Therefore use only mild detergents for cleaning!

- Clean the machine and remove dirt and dust if necessary.
- If the air filter is dirty, blow the filter cartridge from the inside by moving a jet of dry compressed air up and down. Continue until all dust has been removed. Replace the air filter with a new one if necessary.
- Check the carburettor for external dirt and dust and clean it with dry compressed air if necessary.
- Check the nuts and bolts for tightness. (Screws or bolts loosened by vibrations can lead to accidents!)

#### 15.3.1 Checking the engine oil level

#### NOTICE



Too low an oil level will damage the engine and shorten the life of the machine. Therefore, check the engine oil level before every start and top up the engine oil if necessary.

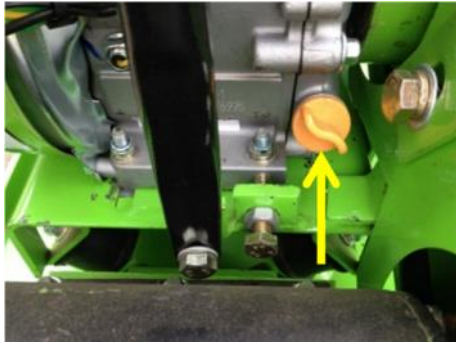

1. To check the engine oil level, place the machine on a safe, level surface. Switch off the engine and allow the machine to stand for ten minutes so that the circulating oil can collect in the oil pan.
2. Unscrew the oil dipstick and wipe with a clean, lint-free cloth or a non-fibrous paper towel.

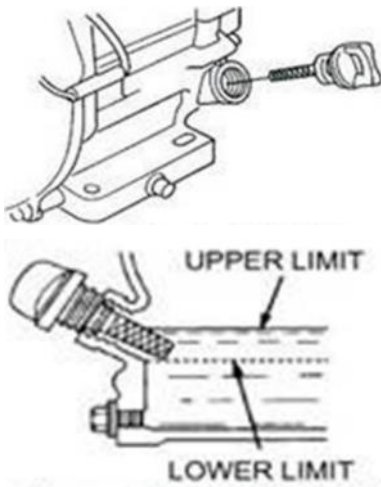

3. Push the dipstick into the opening, but do not screw it in. (Make sure that the dipstick has really been pushed in completely).
4. Pull out the oil dipstick again and read off the oil level. There are two markings for this - see illustration on the left.
5. If the oil level is low, refill the recommended oil up to the upper edge (maximum filling volume: approx. 0.5 litres).
6. Push in the oil dipstick again and tighten.

### 15.3.2 Checking the fuel tank level

## NOTICE



**Observe the safety regulations for fuel control.** Filter the fuel during refuelling to prevent foreign particles from entering the combustion chamber. Wipe up leaked fuel.

1. Screw on the tank cap (sits on the fuel tank).
2. Level check in the form of a visual inspection. If necessary, top up with fuel with the appropriate octane number (RON 95).
3. Close the fuel filler cap tightly after refuelling.

## 16 OPERATION

- Save the working environment before you start compressing.
- Only put the machine into operation after you have read and understood the safety instructions and carried out the necessary measures before initial commissioning.
- The correct moisture content of the soil is very important for correct compaction. Compaction of dry materials is facilitated by moistening the material. Too much moisture, on the other hand, leaves water-filled cavities which weaken the load-bearing capacity of the soil.
- Wetness or excessive irrigation can lead to overloading and engine death.



## 16.1 Information on Initial Start-up

### NOTICE



**Note that the machine is delivered without engine oil and fuel.** Make sure that this equipment is filled up before the machine is put into operation for the first time.  
**ATTENTION: The machine does not start until the engine oil has been refilled to the upper limit.**

#### 16.1.1 Test Run Initial Start-up

- Let the machine run idle for about 3 minutes.
- Pay attention to abnormal noises.
- Pay attention to the exhaust fumes (too black, too white)?

#### 16.1.2 Notes on the first 20 operating hours

In order to optimize the life expectancy of your machine, the following points should be observed:

- Do not operate the engine for the first 20 operating hours @ maximum load (this also applies to used engines after extensive maintenance). This means lower speed and lower maximum working load than during normal operation.
- Change the engine oil after the first 20 hours of operation.

## 16.2 Operating Instructions

- Never use the recoil-starter while the engine is running. This will damage the engine.
- The pull mechanism for changing the engine speed is limited by an adjusting screw. This is factory set. Never change this setting on your own, you could overload the motor.
- Do not operate the machine on slopes of more than 20°, as even with an optimum oil level the engine may not be supplied with sufficient lubrication.
- In the direction of the vibratory plate and within a range of one meter around the vibrator, nobody but the operator must stand.
- During the compaction the soil should first be compacted about 10 to 15 cm inside the edge two to three times, then the edge should be compacted.
- When working inside the building, the vibrating plate or eccentric block must not attach the walls.
- If several vibrator plates are used simultaneously on one surface, the parallel distance between the machines should not be less than five metres and the distance between the front and rear machines should not be less than ten metres.
- If the machine is working in an environment e.g. on soft or uneven ground, make sure to reduce the horsepower to the lowest level to prevent the machine from sinking. On slopes (max. 20° allowed!!!), make sure that the machine does not tilt.
- Pay particular attention to the following particularly dangerous areas:
  - During tunnel work, good ventilation must be provided to prevent accidents. In addition, the ventilation must be monitored.
  - There is a risk of electric shock near overhead lines. Persons not in control of the machine should not be in the near or far working area.
  - The stability of the machine should be taken into account when working and parking the machine in order to avoid hazards. During tunnel work, good ventilation must be provided to prevent accidents. In addition, there must be a functioning control system for the functioning of the fresh air supply.

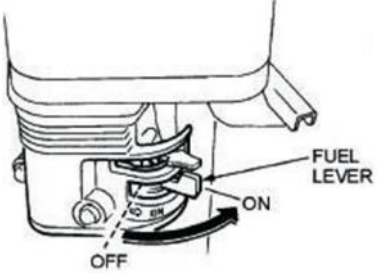
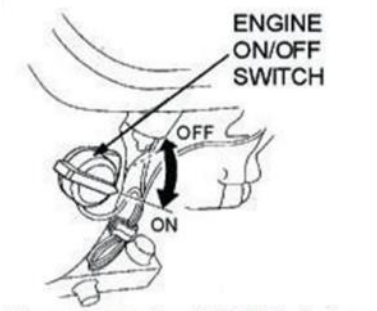
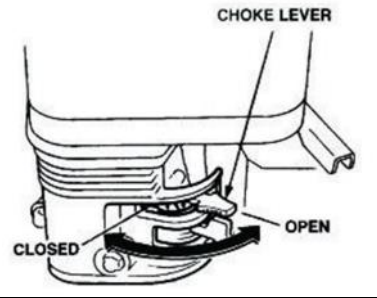
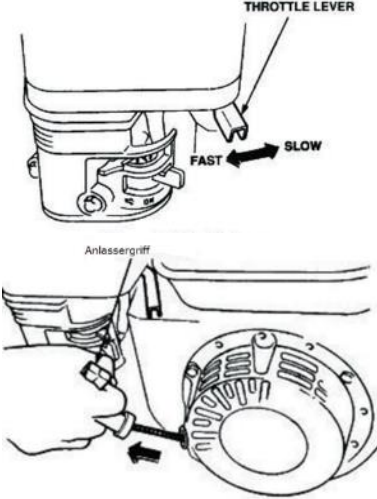

## 16.3 Starting the Machine

	1. Fold up the handle and clamp the transport wheel in the rubber holder.
	2. Turn the fuel valve to the "ON" position.
	3. Set the engine ON/OFF switch (ignition switch) also to the "On" position.
	<b>Note:</b> The closed position of the choke lever enriches the fuel mixture for starting a cold engine. The open position provides the correct fuel mixture for normal operation after starting and for restarting a warm engine. 4. Turn the choke lever to the "Closed" position, only for cold engine.
	5. Set the throttle lever to "half throttle" (= middle position between "fast" and "slow"). <b>Note:</b> Do not pull the starter rope through to the end and do not let it rewind after pulling, but only rewind it quickly. 6. Grab the starter handle and pull it out slowly. The resistance becomes strongest at a certain point. This point corresponds to the compression point. Let the rope roll back a little from this point and then pull it out powerfully. 7. Turn the choke lever to "Open when the engine is running. 8. Open throttle further Machine to start compacting.

## 16.4 Stopping the Machine

### 16.4.1 Emergency Stop

In case of danger and/or in an emergency situation, you can quickly switch off the machine with the speed governor by pushing it completely into the STOP position.



**16.4.2 Normal switch-off**

1. Set the upper throttle lever to "minimum" and let the engine run idle for approx. 3 minutes at low engine speed.
2. Then set the engine ON/OFF switch (ignition switch) to the OFF position.
3. Close the fuel switch.
4. Wait until the engine has cooled down before storing the machine.

**17 MAINTENANCE**

**WARNING**



Hot surfaces and rotating machine parts while the engine is running can cause serious injury or even death. Always stop the machine before carrying out any conversion, adjustment, cleaning or maintenance work and secure it against unintentional restarting.

**17.1 Maintenance and Servicing Plan**

**17.1.1 Table of Measures**

What to do?	Frequency
Check fuel level	before each start-up
Check engine oil level	before each start-up
Control of the operating elements	before each start-up
Check for damaged parts	before each start-up
Checking for loose or lost screws	before each start-up
Change engine oil	first after 20 h, then every 100 h
Check V-belt	every 50 h; replacement after 300 h or 1 year
Change exciter oil	every 200 h
Air filter cleaning	every 50 h, replacement after 300 h or 1 year
Spark plug test	every 100 h; replacement after 300 h or 1 year

*The specified intervals refer to working under "normal" operating conditions. Depending on the load, a change/exchange may also be necessary at an earlier point in time.*

**17.2 Changing the exciter oil**

**NOTICE**



**Waste oils are toxic and must not be released into the environment!** Contact your local authorities for information on proper disposal.





### 17.2.1 Exciter oil change ZI-RPE60



To drain the exciter oil, remove the drain screw (B) from the exciter (A) and then tilt the machine. (Note that the oil can drain more easily when warm.) Then straighten the machine again and top up with fresh oil. Recommended oil is 20W20 or similar about 100ml is needed for a refill.

### 17.2.2 Exciter oil change ZI-RPE90



To drain the exciter oil, loosen the rubber cover (B) on the machine (A) and remove the drain screw (C) behind it. Then tilt the machine. (Note that the oil can drain more easily when warm.) Then straighten the machine again and top up with fresh oil. Recommended oil is 20W20 or similar about 100ml is needed for a refill.

## 17.3 Changing the engine oil

### NOTICE



**Waste oils are toxic and must not be released into the environment!** Contact your local authorities for information on proper disposal.



1. Loosen oil drain plug (W) on the rear of the engine.
2. Open oil tank cap (K). Collect the draining oil in a collecting container and dispose of it properly!
3. Tighten oil drain plug again after emptying.
4. Top up with fresh oil via the filling opening (K) (see section Checking the engine oil level). Only use high-quality engine oil, e.g. SAE30, 15W40 or similar!

### 17.4 Cleaning the air filter

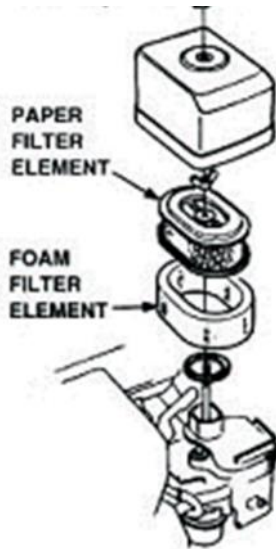

A contaminated air filter can contribute to problems starting the machine, loss of performance during operation and shorten engine life.

Zipper Machines does not accept any liability for engine damage caused by failure to clean the air filter regularly.

To clean the air filter, first loosen the wing nut on the air filter housing, remove the cover (foam filter element) and remove the air filter cassette (paper filter element). Clean both elements mechanically with a soft brush.

If only the air filter cassette is to be cleaned, blow a dry jet of compressed air from the inside against the filter until all dust has been removed.

An air filter change is necessary when:

- The engine power drops and the fuel consumption increases at the same time.
- the oil consumption increases
- the starting of the engine becomes more difficult

### 17.5 Checking and replacing V-belt and coupling

#### WARNING



**Warning of danger of detection/trapping in!** Never attempt to check the V-belt while the engine is running. Your hands could get caught between the V-belt and the clutch. Serious hand injuries are the result.

#### NOTICE



If the vibratory power of the machine - regardless of the number of operating hours - suddenly decreases or stops completely during normal operation, first of all check the V-belt and clutch.

Loose or worn V-belts reduce power transmission efficiency, result in poor compaction performance and shorten the service life of the belt itself. Therefore, always check the V-belt tension at the specified intervals.

#### 17.5.1 Checking the V-belt tension

**ZI-RPE60**



**ZI-RPE90**

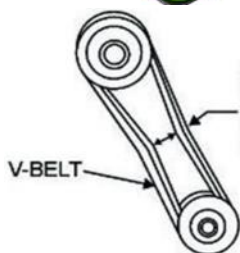

**CORRECT V-BELT TENSION 10-15 MM WHEN DEPRESSED AS SHOWN.**

1. Loosen V-belt cover screws (S) and remove them.
2. Check tension:  
V-belt tension is OK if the belt yields approx. 10 to 15 mm under pressure with thumb and index finger (see illustration on the left). If the V-belt is too loose or too tight, adjust the tension!
3. Remount V-belt cover after having checked/corrected V-belt tension!

### 17.5.2 Tensioning the V-Belt



The V-belt is tensioned by moving the engine block on the vibratory plate.

1. Remove the V-Belt protection cover.
2. Loosen the four nuts securing the motor unit to the base plate until the motor can be moved forward on the base plate.
3. Loosen the nut(s) M to adjust the motor position with the screw(s) S.
  - a. Screw in the screw(s) (turn to the right) = tighten the belt.
  - b. Unscrew the screw(s) (turn to the left) = Loosen the belt.
4. Once the belt has the correct tension, retighten the four nuts securing the motor unit to the base plate and retighten the motor position adjustment screw(s) using the nuts (M).
5. Fix the four nuts securing the motor unit to the base plate again.
6. Finally, retighten the V-belt protection cover.

### 17.5.3 Changing the V-belt

1. Loosen the V-belt and move it to the maximum foremost position.
2. Then pull over the V-belt over the pulleys.
3. Clean the drive wheels including the V-groove and the inside of the protective cover.
4. Install the new V-belt and tension the V-belt again.
5. Finally, reattach the V-belt protective cover.

### 17.5.4 Checking the clutch

Check the clutch at the same time as the V-belt. With the belt removed, visually check the outside for seizure and the "V" groove for wear and damage. Clean the V-groove as required. If the clutch shoe is worn, the power transmission becomes insufficient.

### 17.6 Cleaning the spark plug

1. Pull out the spark plug cap and remove impurities from the outside of the spark plug.
2. Unscrew the spark plug using the spark plug wrench.
3. Check the ceramic insulation, clean the electrodes (metal tips) and check the distance between the contacts. It should be 0.7 to 0.8 mm.
4. Reinstall the cleaned (or replaced) spark plug and replace the spark plug cap.



## 18 TRANSPORT

### WARNING



Never lift or transport the machine with the engine running!

### 18.1 Transport over shorter distances

For transport over short distances, use the hand holder and the mounted transport wheels:



1. Release the transport wheels from the rubber holder and support the wheel axle on the ground.
2. Pull the machine backwards until the base plate rests on the rubber supports of the wheel suspension.
3. Press the handle vertically until the centre of gravity of

*Move the machine only on level and firm ground.*

### 18.2 Lifting and transporting with separate devices

### NOTICE



There are two persons required to lift and park the machine on another transporting devices.  
- one person to operate the hoist and one person to keep the machine in balance.



1. When transporting over long distances, fold the handle forward as far as possible (see illustration on the left).
2. Ensure that the lifting equipment, including accessories, is suitable for loads greater than 90 kg.
3. Before lifting, check the weld on the lifting ring and the fixing of the lifting frame.
4. First lift the machine only a few centimetres to check the load capacity.
5. Then lift the machine as gently as possible into the desired position.
6. Secure the load properly for transport.

## 19 STORAGE

If the machine is not used for a longer period of time (>30 days):

1. Empty the oil tanks or fuel tank.
2. Remove the spark plug and pour a few drops of engine oil into the cylinder. Using a rope starter, turn the engine a few times so that the oil is well distributed inside the cylinder. Clean the spark plug and replace it.
3. Cover the cooled machine and store it out of the reach of children and unauthorised persons in a well-ventilated, dry and frost-free environment.



## 20 RECYCLING

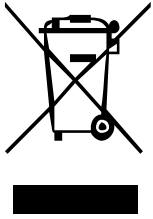

Do not dispose of your machine in residual waste. Contact your local authorities for information on available disposal options. If you buy a new vibratory plate or equivalent from your dealer, he is obliged in certain countries to dispose of your old machine properly.

## 21 TROUBLESHOOTING

### WARNING



Hot surfaces and rotating machine parts while the engine is running can cause serious injury or even death. Always stop the machine before carrying out troubleshooting work and secure it against unintentional restarting.

Fault	Possible cause / remedy
<b>Motor does not start</b>	<ul style="list-style-type: none"><li>▪ Check ON/OFF switch and make sure it is positioned to "ON".</li><li>▪ Check fuel supply.</li><li>▪ Check engine oil level (a sensor prevents starting if oil level is too low).</li><li>▪ Make sure that the spark plug ignition cable is connected.</li><li>▪ Check spark plug</li><li>▪ Check carburettor and air filter and make sure they are clean.</li></ul>
<b>Motor stops</b>	<ul style="list-style-type: none"><li>▪ Check fuel supply.</li><li>▪ Check that the fuel tap is open.</li><li>▪ Check oil levels.</li><li>▪ Check the condition of the air filter.</li></ul>
<b>Engine does not deliver enough power:</b>	<ul style="list-style-type: none"><li>▪ Check fuel supply.</li><li>▪ Check that the fuel tap is open.</li><li>▪ Check the condition of the air filter.</li><li>▪ Check throttle position</li></ul>
<b>Insufficient vibration</b>	<ul style="list-style-type: none"><li>▪ Check whether the V-belt slips or is lost.</li><li>▪ Check throttle position</li></ul>
<b>Machine does not move freely</b>	<ul style="list-style-type: none"><li>▪ Check the underside of the disc for buildup.</li></ul>





## 22 PREFACIO (ES)

Este manual contiene informaciones e instrucciones importantes para el uso correcto e instalación de las placas compactadoras de ZIPPER, ZI-RPE60 y ZI-RPE90, en lo sucesivo denominada "máquina".



El manual forma parte de la máquina y no podrá ser almacenado por separado. Guárdelo para usarlo más tarde en un lugar conveniente, de fácil acceso para los usuarios (operadores), protegido del polvo y la humedad, y adjuntarlo a la máquina si se comparte con terceros!

### **¡Por favor, siga las instrucciones de seguridad!**

Debido a los constantes avances en el diseño y construcción del producto, las ilustraciones y el contenido pueden ser algo diferente. Sin embargo, si Usted descubre algún error, le rogamos nos informe usando el formulario de sugerencias.

¡Las especificaciones técnicas pueden cambiar sin previo aviso!

**Por favor, compruebe el contenido del producto inmediatamente (en 24 horas) después de la recepción por cualquier daño eventual de transporte o falta de piezas. Las reclamaciones de daños de transporte o falta de piezas se deben hacer inmediatamente después de la recepción inicial de la máquina y desembalaje, antes de poner la máquina en funcionamiento. Por favor, tenga en cuenta que las reclamaciones posteriores no se pueden aceptar.**

## Copyright

© 2018

Este documento está protegido por la ley internacional de derecho del autor. Cualquier duplicación, traducción o uso de las ilustraciones sin autorización de este manual serán perseguidas por la ley.

El lugar de jurisdicción es el tribunal responsable de ZIPPER Maschinen según lo acordado.

## Contacto de Atención al Cliente

<p><b>ZIPPER MASCHINEN GmbH</b> Gewerbepark 8, A-4707 Schlüsslberg AUSTRIA Tel.: +43 7248 61116-700 Fax: +43 7248 61116-720 Mail: <a href="mailto:info@zipper-maschinen.at">info@zipper-maschinen.at</a></p>
--



## 23 SEGURIDAD

Esta sección contiene indicaciones e información importante para la puesta en marcha y el funcionamiento seguro de la máquina.



Para su seguridad, por favor, lea atentamente estas instrucciones antes de usar la máquina. Esto le permite el uso seguro de la máquina, evitando así malentendidos, lesiones personales y daños a la propiedad. ¡También tenga en cuenta los símbolos utilizados en la máquina, los pictogramas, las instrucciones y advertencias de seguridad!

### 23.1 Uso adecuado

La máquina está destinada exclusivamente para las siguientes actividades:

*Para compactar (por ejemplo, suelos granulares que consisten en grava y arena o mezclas de ambos) y para vibrar adoquines, ladrillos, etc. en superficies pequeñas a medianas.*

La colchoneta de goma sólo se puede utilizar para apisonar adoquines, ladrillos, etc.! Otros materiales, como grava, arena, etc., hay que trabajarlos sin la colchoneta de goma.

**La máquina sólo debe utilizarse para el uso previsto. Por los daños y/o lesiones y perjuicios de cualquier tipo que se deriven por el uso incorrecto de la máquina, ZIPPER-MASCHINEN no se hace responsable, ni serán motivo de garantía.**

#### 23.1.1 Condiciones de trabajo

La máquina está diseñada para trabajar bajo las siguientes condiciones:

Humedad:	max. 65 %
Temperatura (operativa)	+5° C a +40° C
Temperatura (almacenamiento, transporte)	-20° C a +55° C

#### 23.1.2 Uso prohibido

- No use la máquina sin la condición física y mental adecuada.
- No use la máquina sin el conocimiento adecuado de las instrucciones de funcionamiento (máquina + motor).
- Cualquier cambio en el diseño de la máquina está prohibido.
- No use la máquina en clima húmedo y en lluvia.
- No use la máquina en un entorno potencialmente explosivo.
- No use la máquina en interiores o lugares cerrados.
- El uso de la máquina sin los dispositivos de seguridad está prohibido.
- No use la máquina en terrenos duros, tierra congelada, así como suelo mixto que contiene fragmentos de ladrillos.
- No use la máquina para compactación de asfalto o suelos pegajosos con alto contenido de arcilla.
- Prohibido retirar las señales de seguridad adheridas a la máquina.
- Prohibido modificar, quitar o manipular los dispositivos de seguridad de la máquina.
- Prohibido usar la máquina para el transporte de personas.

Por un uso diferente o adicional y como resultado por daños materiales o lesiones, ZIPPER MASCHINEN no se hará responsable y no aceptará ninguna garantía.

### 23.2 Requisitos del usuario

Para el uso de la máquina se requieren un adecuado estado físico y mental, así como el conocimiento previo del manual de instrucciones.

**¡Las leyes y normativas locales aplicables pueden restringir la edad del operador y limitar el uso de esta máquina!**

Póngase su equipo de protección personal antes de trabajar con la máquina.

**Los trabajos en los componentes o equipos eléctricos sólo debe ser realizada por un electricista calificado o hecho bajo la dirección y supervisión de un electricista calificado.**



### 23.3 Instrucciones generales de seguridad

Para evitar fallos de funcionamiento, daños y problemas de salud, se deben considerar los siguientes puntos al trabajar con la máquina, además de las reglas generales para un trabajo seguro:

- Verifique que la máquina esté en buenas condiciones antes de cada uso. Asegúrese de que todas las protecciones estén en su lugar y en buen estado de funcionamiento, y asegúrese de que todas las tuercas, pernos, etc. estén apretados. ¡No use la máquina si faltan piezas o están dañadas!
- Asegurar condiciones de iluminación adecuadas en el área de trabajo y alrededor de la máquina.
- Mantenga las manos y los pies alejados de las piezas móviles de la máquina, riesgo de aplastamiento.
- Asegúrese de que en la zona de trabajo no haya cables eléctricos "vivos", tuberías de gas o agua que puedan dañarse con la vibración.
- Retire cualquier herramienta de ajuste antes de encender la máquina.
- Nunca deje la máquina desatendida cuando está en funcionamiento (apague la máquina antes de dejar la zona de trabajo).
- ¡Personas no autorizadas, especialmente los niños, se deben mantener alejados de la máquina!
- La máquina solo puede ser usada, mantenida o reparada por personas familiarizadas con la misma y que hayan recibido instrucciones sobre los peligros que surgen durante este trabajo.
- Use ropa y equipos de seguridad apropiadas cuando trabaje con la máquina (protección auditiva, guantes, gafas de seguridad, zapatos de seguridad, ropa de protección ajustada, etc.).
- ¡Está prohibido trabajar con la máquina en caso de cansancio, falta de concentración o bajo la influencia de drogas, alcohol o medicamentos!
- Nunca use la máquina en presencia de líquidos o gases inflamables (¡peligro de explosión!).
- Realice los trabajos de mantenimiento, ajuste y limpieza sólo con el motor apagado.
- Utilice únicamente piezas de repuesto y accesorios recomendados por Zipper Maschinen.

### 23.4 Instrucciones especiales de seguridad para ZI-REP60 y ZI-RPE90

- La máquina está diseñada para su uso por una persona. Siempre maneje la máquina desde detrás. Nunca se pare al lado o frente de la máquina cuando el motor esté en marcha.
- El uso continuo prolongado de la placa vibratoria puede conducir a trastornos circulatorios inducidos por vibración, especialmente en las manos. Por lo tanto, haga descansos regulares durante el trabajo.  
Use guantes de protección adecuados para reducir la intensidad de la vibración. La dureza de la superficie en el que se va a trabajar, la predisposición personal a los problemas circulatorios y las bajas temperaturas exteriores reducen considerablemente la duración permitida de uso.
- Cuando trabaje en excavaciones o zanjas o cerca de ellos, asegúrese de que las paredes estén estables y no haya peligro de derrumbe.
- Manténgase alejado de los bordes y zanjas y evite situaciones en las que la placa vibradora pueda volcarse.
- El ruido excesivo puede causar daños a la audición y la pérdida de audición temporal o permanente. Use protección auditiva certificada según las normas de salud y seguridad para limitar la exposición al ruido.
- No aumente la velocidad de relanetí regulada del motor por encima de las 3500 rpm. Esto podría causar daños a la máquina o lesiones personales.



### 23.5 Instrucciones de seguridad para máquinas con motor de combustión interna

- ¡No toque el motor y/o el silenciador durante el uso de la máquina o inmediatamente después de pararla! Estas partes se calientan durante el funcionamiento y pueden causar quemaduras graves.
- No toque el conector de la bujía cuando el motor está en marcha (descarga eléctrica!).
- No utilice el dispositivo en lugares cerrados o en lugares mal ventilados, a menos que haya una ventilación adecuada, a través de extractores de aire o mangueras. (¡Peligro de asfixia por monóxido de carbono!).
- No fume mientras usa la máquina.
- No fume mientras pone combustible en la máquina.
- Solo repostar la máquina en un área bien ventilada.
- No cargue combustible en la máquina cuando el motor esté en marcha o aún esté caliente.
- No cargue combustible en la máquina cerca de llamas abiertas.
- No derrame combustible al llenar el depósito. En caso de derrame, limpie el lugar antes de arrancar la máquina.
- No arranque la máquina cuando el motor de gasolina está inundado mientras se retire la bujía, el combustible almacenado en el cilindro saldrá del orificio de la bujía.
- No intente realizar una prueba de puesta en marcha del motor si está inundado o si huele a gasolina. Una chispa podría encender los vapores.
- No utilice gasolina u otros tipos de combustibles o solventes inflamables para limpiar las piezas de la máquina, especialmente en espacios cerrados. Los vapores de combustibles y disolventes pueden explotar.
- Mantenga siempre el área alrededor del silenciador libre de sustancias extrañas, como hojas, papel, cajas de cartón, etc. Un silenciador caliente podría encender estas sustancias y provocar un incendio.
- No olvide cerrar la tapa del depósito de gasolina después de repostar.
- Revise regularmente la línea de combustible y el depósito para detectar fugas y grietas. No use la máquina si hay fugas en el sistema de combustible.
- Guarde el combustible suministrado en recipientes designados y aprobados.

### 23.6 Riesgos residuales

Aun cumpliendo todas las normas de seguridad e instrucciones de uso, existen ciertos riesgos residuales. Debido al diseño y la construcción de la máquina, pueden ocurrir situaciones peligrosas al usar la máquina, que se identifican como sigue en este manual de operación:

#### PELIGRO



Un aviso de seguridad de esta clase, indica una situación de peligro inminente que, si no se evita, causará la muerte o lesiones graves.

#### ADVERTENCIA



Un aviso de seguridad de esta clase, indica una situación potencialmente peligrosa que, si no se evita, podría causar la muerte o lesiones graves.

#### PRECAUCION



Un aviso de seguridad de esta clase, indica una situación potencialmente peligrosa que, si no se evita, podría causar lesiones leves.

#### NOTA



Un aviso de seguridad de esta clase, indica una situación potencialmente peligrosa que puede provocar daños a la propiedad si no se evita.

A pesar de todos los dispositivos de seguridad, su cualificación técnica para manejar una máquina como la ZI-RPE60/RPE90 y mantener el sentido común, son los factores de seguridad más importantes! **¡El trabajo seguro depende principalmente de usted!**







## 24 MONTAJE

### 24.1 Entrega de la mercancía

En el momento de la entrega, compruebe que todas las partes están bien. Si percibe daños o faltan piezas de la máquina contacte inmediatamente con su distribuidor o el transportista. Debe avisar inmediatamente a su distribuidor de los daños visibles, según las disposiciones de la garantía, de lo contrario la mercancía será considerada apta para el comprador.

### 24.2 Montaje de la máquina

La máquina viene pre-montada, sólo hay que montar las partes que han sido desmontadas para el transporte.

	1. Montar las dos partes del mango (para la ZI-RPE60).
	2. Coloque los muelles.
	3. Fije el soporte del mango al cuerpo de la máquina con tornillos, arandelas y tuercas.
	4. Luego, fije el bastidor de elevación, primero en el frente y luego en la parte posterior (cada uno con tornillo, arandela elástica y arandela plana).



	<p>5. Monte el dispositivo de transporte utilizando la varilla roscada.</p>
	<p>6. Coja el cable del acelerador que se encuentra enrollado en el motor y fije la abrazadera de la palanca del acelerador al mango.</p> <p>7. Asegúrese de que la palanca superior del acelerador esté en el mínimo (icono "tortuga").</p> <p>8. Finalmente, fije el cable del acelerador con dos bridas en el soporte del mango.</p>
	<p>9. Si es necesario, fije la colchoneta de goma a la parte inferior de la máquina usando las piezas de metal y los tornillos incluidos.</p>

### 24.3 Comprobaciones preliminares

#### NOTA



¡El uso de disolventes de pintura, gasolina, productos químicos corrosivos o abrasivos pueden dañar a la superficie de la máquina! ¡Por lo tanto sólo use detergente suave para la limpieza!

- Limpie la máquina y elimine la suciedad y el polvo si es necesario.
- Si el filtro de aire está sucio, sople el cartucho del filtro desde adentro y mueva el aire comprimido hacia arriba y hacia abajo. Continuar hasta que todo el polvo haya sido eliminado. Si es necesario, reemplace el filtro de aire por uno nuevo.
- Revise el carburador en busca de suciedad y polvo externos y, si es necesario, límpielo con aire comprimido.
- Revise que las tuercas de fijación y los tornillos estén apretados. (¡Los tornillos o pernos aflojados por la vibración pueden causar accidentes!)

#### 24.3.1 Comprobar el nivel de aceite del motor

#### NOTA



Un nivel de aceite bajo dañará el motor y acortará la vida útil de la máquina. Por lo tanto, compruebe el nivel de aceite del motor antes de cada uso y llene el depósito de aceite si es necesario.

	<ol style="list-style-type: none"> <li>1. Para verificar el nivel de aceite del motor, ponga la máquina en una superficie plana y nivelada. Apague el motor y deje reposar la máquina durante diez minutos para que el aceite en circulación se pueda acumular en el colector.</li> <li>2. Retire la varilla de medición de aceite y limpie con un paño limpio y sin pelusas o con papel no fibroso.</li> </ol>
	<ol style="list-style-type: none"> <li>3. Coloque la varilla en el depósito de aceite sin atornillar. (Asegúrese de que la varilla está completamente dentro del depósito, puede que se atasque.)</li> </ol>
	<ol style="list-style-type: none"> <li>4. Saque la varilla de nuevo y mire el nivel de aceite en la varilla. Hay dos marcas para esto - vea la imagen de la izquierda. (Obergrenze: nivel máximo, Untergrenze: nivel mínimo).</li> <li>5. Si el nivel de aceite es bajo, rellene hasta el borde superior (volumen max. de llenado: aprox. 0,5 litros).</li> <li>6. Inserte la varilla nuevamente y apriete.</li> </ol>

### 24.3.2 Comprobar el nivel de combustible

#### NOTA



**Tenga en cuenta las normas de seguridad para repostar combustible.** Utilice siempre filtro para evitar que entren partículas al llenar el depósito de combustible. Limpie la gasolina derramada.

*Pasos:*

1. Abra el tapón del combustible.
2. Control visual del nivel de gasolina. Si es necesario rellene con la apropiada gasolina (sin plomo de 95 octanos).
3. Cierre bien el tapón del combustible después de repostar.



## 25 FUNCIONAMIENTO

- Asegure el lugar donde va a trabajar antes de comenzar a compactar.
- No use la máquina hasta que haya leído y comprendido las instrucciones de seguridad y haya tomado las medidas necesarias antes la puesta en marcha.
- La humedad del suelo es muy importante para una correcta compactación. La compresión de materiales secos es más fácil al humedecerlos. Sin embargo, demasiada humedad deja huecos llenos de agua que debilitan la capacidad de carga del suelo.
- La humedad o el riego excesivo pueden sobrecargar la máquina y hacer que el motor se detenga.

### 25.1 Información para la primera puesta en marcha

#### NOTA



**Tenga en cuenta que la máquina se entrega sin aceite de motor y sin combustible.**  
Asegúrese de que los depósitos estén llenos antes de poner en marcha la máquina.  
**Atención: la máquina no arranca si no ha llenado aceite de motor hasta el límite superior.**

#### 25.1.1 Prueba de funcionamiento inicial

- Encienda la máquina y déjela en marcha por 3 min. antes de comenzar a trabajar.
- Preste atención a ruidos anormales.
- Preste atención a los gases de escape (si son demasiado negros, demasiado blancos).

#### 25.1.2 Advertencia para las primeras 20 horas de operación

Para optimizar la vida útil de su máquina, debe seguir los siguientes pasos:

- Proteja el motor durante las primeras 20 horas de operación (esto también se aplica a los motores usados después de un mantenimiento extenso). Es decir, menor velocidad y menos carga de trabajo que durante el funcionamiento normal.
- Cambie el aceite del motor después de las primeras 20 horas de operación.

### 25.2 Funcionamiento

- Nunca tire del cable de arranque mientras el motor está en marcha. Dañaría el motor.
- El mecanismo de tracción para cambiar la velocidad del motor está limitado por un tornillo de ajuste, que se ajusta en fábrica. Nunca cambie esta configuración por sí mismo, podría sobrecargar el motor.
- En ninguna circunstancia use la máquina en pendientes de más de 20°, ya que incluso con el nivel óptimo de aceite, el motor no podría estar suficientemente lubricado.
- No debe haber ninguna persona en un metro alrededor de la máquina y en la dirección de trabajo, excepto el operador.
- Durante la compactación, primero se debe compactar el suelo en unos 10-15 cm dentro del borde, dos-tres veces, y luego se debe compactar el borde.
- Cuando se trabaja en el interior de un edificio, la placa vibratoria no debe tocar las subestructura, las pilas de hormigón, no debe pasar por donde las tuberías, etc.
- Cuando se trabaja en el interior de un edificio, la placa vibratoria o bloque excéntrico no debe tocar las paredes.
- Si se utilizan varias placas vibratorias simultáneamente en una superficie, la distancia paralela entre las máquinas no debe ser inferior a 5 m y la distancia entre la parte delantera y la trasera no debe ser inferior a 10 m.
- Si la máquina se usa en una superficie apenas adecuada, por ejemplo, en terrenos blandos o desiguales, asegúrese de bajar la potencia al mínimo para evitar que se hunda la máquina. Preste atención a la inclinación (máximo 20° permitido!), para evitar que la máquina vuelque.
- Preste más atención en las siguientes zonas de trabajo peligrosas:
  - El trabajo en túneles requiere una buena ventilación para evitar accidentes. Debe haber un sistema de control de funcionamiento para el suministro de aire fresco.

## 25.3 Encendido de la máquina

	<ol style="list-style-type: none"> <li>1. Levante el clip de retención y sujete el dispositivo de transporte en el soporte de goma.</li> </ol>
	<ol style="list-style-type: none"> <li>2. Gire la válvula de gasolina en la posición „ON“.</li> </ol>
	<ol style="list-style-type: none"> <li>3. Gire el interruptor (ON/OFF) de encendido del motor en la posición „ON“.</li> </ol>
	<p><b>Nota:</b> Cuando el estérter se encuentra en la posición cerrada, la mezcla de combustible se concentra para el arranque del motor en frío. La posición abierta produce la mezcla de combustible adecuada para la operación normal después de comenzar y para poner en marcha la máquina cuando el motor está caliente.</p> <ol style="list-style-type: none"> <li>4. Mueva la palanca del estérter a la posición "CERRADO", sólo para el motor frío.</li> </ol>
	<ol style="list-style-type: none"> <li>5. Ponga el acelerador en el punto medio (posición intermedia entre el "rápido" y "lento").</li> </ol> <p><b>Nota:</b> No tire del cable de arranque hasta el final y no suelte el cable después de tirar, pero deje que se enrolle.</p> <ol style="list-style-type: none"> <li>6. Sujete el mango de arranque y sáquelo lentamente. La resistencia se vuelve más fuerte en un punto. Este punto es el punto de compresión. Deje rebobinar el cable un poco y luego tire de él con fuerza.</li> <li>7. Mueva la palanca del estérter a la posición „ABIERTA“, cuando el motor está en funcionamiento.</li> <li>8. Abra más el acelerador para hacer que la máquina comience a compactar.</li> </ol>

## 25.4 Parada de la máquina

### 25.4.1 Parada de emergencia

En caso de peligro y/o en una situación de emergencia, puede apagar rápidamente la placa vibratoria con el controlador de velocidad empujándolo completamente a la posición de PARADA.

### 25.4.2 Parada normal de la máquina

1. Gire el acelerador superior a la posición mas baja y deje funcionar la máquina por 3 minutos.
2. Ponga el interruptor de encendido/apagado en la posición OFF.
3. Cierre la válvula de gasolina.
4. Antes de guardar la máquina, el motor debe estar fría.



## 26 MANTENIMIENTO

### ATENCIÓN



No haga la limpieza, control, ajustes o mantenimiento cuando la máquina esté funcionando. Las superficies calientes y las piezas giratorias de la máquina con el motor en marcha pueden causar lesiones graves o incluso la muerte. Detenga siempre la máquina antes de realizar trabajos de mantenimiento, y asegúrese de que la máquina no se pondrá en marcha durante el proceso.

### 26.1 Plan de mantenimiento

#### 26.1.1 Controles de mantenimiento

Control a realizar	Frecuencia (intervalo)
Control del nivel de combustible	Antes de cada uso
Control del nivel de aceite	Antes de cada uso
Comprobar el sistema de control	Antes de cada uso
Comprobar daños en la máquina	Antes de cada uso
Tornillos sueltos, perdidos	Antes de cada uso
Cambio de aceite del motor	por primera vez después de 20 h, luego cada 100 h
Revisión de la correa	cada 50 h; cambiar después de 300 h o 1 año
Cambio de aceite de la unidad vibradora	cada 200 h
Limpieza del filtro de aire	cada 50 h, cambiar después de 300 h o 1 año
Control de la bujía	cada 100 h, cambiar después de 300 h o 1 año

Los intervalos especificados se refieren al trabajo en condiciones de uso "normales". Sin embargo, dependiendo de la carga, es posible que se requiera un control / cambio en un momento anterior.

### 26.2 Cambio aceite de la unidad vibradora

#### NOTA



**¡Los aceites usados son venenosos y no deben ser liberados al medio ambiente!** Si es necesario póngase en contacto con las autoridades locales para obtener más información sobre la eliminación adecuada.

#### 26.2.1 Cambio de aceite de la unidad vibradora de ZI-RPE60



Para drenar el aceite usado, retire el tapón de drenaje (B) del excitador (A) y luego incline la máquina. (Tenga en cuenta que el aceite se puede drenar más fácilmente cuando está caliente). Luego ponga la máquina recta de nuevo y llénela con aceite nuevo. El aceite recomendado es 20W20 o similar, y debe llenar aproximadamente 100 ml.



### 26.2.1 Cambio de aceite de la unidad vibradora de ZI-RPE90



Para drenar el aceite usado, afloje la cubierta de goma (B) en la máquina (A) y retire el tapón de drenaje (C) que se encuentra detrás. Luego incline la máquina. (Tenga en cuenta que el aceite se puede drenar más fácilmente cuando está caliente). Luego ponga la máquina recta de nuevo y llénela con aceite nuevo. El aceite recomendado es 20W20 o similar, y debe llenar aproximadamente 100 ml.

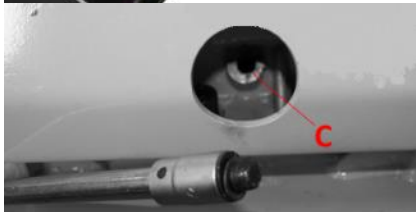

### 26.3 Cambio del aceite del motor

#### NOTA



**¡Los aceites usados son venenosos y no deben ser liberados al medio ambiente!** Si es necesario póngase en contacto con las autoridades locales para obtener más información sobre la eliminación adecuada.



1. Afloje el tapón de drenaje de aceite (W) en la parte trasera del motor.
2. Abra el tapón del depósito de aceite (K). ¡Recoja el aceite que drena en un recipiente colector y deséchelo adecuadamente!
3. Apriete el tapón de drenaje de aceite después de drenar.
4. Rellene con aceite nuevo a través de la abertura de llenado (K) (consulte la sección Verificación del nivel de aceite del motor). *Use solo aceite de motor de alta calidad como: SAE30, 15W40 o similar!*

### 26.4 Limpieza del filtro de aire

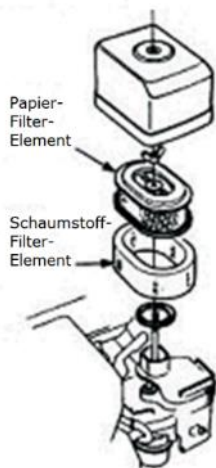

Un filtro de aire sucio reduce la potencia del motor drásticamente y causa la disfunción del motor. ¡Además, reduce la vida útil de los motores!

*Zipper Maschinen no asume ninguna responsabilidad por daños al motor debido a la falta de limpieza periódica del filtro de aire.*

1. Para limpiar el filtro de aire, primero afloje la tuerca mariposa en la carcasa del filtro de aire, retire la cubierta (elemento del filtro de plástico) y retire el cartucho del filtro de aire (elemento del filtro de papel). Limpie mecánicamente ambos elementos con un cepillo suave.
2. Si sólo desea limpiar el cartucho del filtro de aire, soplo con aire comprimido desde el interior contra el filtro hasta que haya eliminado todo el polvo.

El cambio del filtro de aire es necesario cuando:

- La potencia del motor disminuye y el consumo de combustible aumenta al mismo tiempo.
- El consumo de aceite aumenta.
- Arrancar el motor se vuelve más difícil.

## 26.5 Comprobar y cambiar la correa en V y el embrague

### ADVERTENCIA



**¡Advertencia de peligro de detección/atrapamiento de las manos!** Nunca intente revisar la correa mientras el motor está en marcha. Sus manos podrían quedar atrapadas entre la correa y el embrague, que puede producir graves lesiones en las manos.

### NOTA



Independientemente de la cantidad de horas de funcionamiento realizadas, si la potencia de vibración de la máquina cae repentinamente o se detiene durante el funcionamiento normal, en primer lugar, compruebe la correa y el embrague.

Las correas en V flojas o desgastadas reducen la eficiencia de la transmisión de potencia, dan como resultado un rendimiento de compactación deficiente y acortan la vida útil de la correa. Por lo tanto, compruebe la tensión de la correa en los intervalos prescritos.

#### 26.5.1 Revisión de la correa

##### ZI-RPE60



##### ZI-RPE90

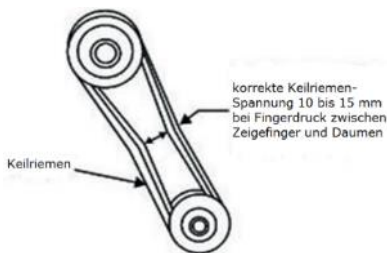

1. Afloje los tornillos (S) de la cubierta de la correa y retírelos.
2. La tensión de la correa es correcta si la correa se mueve entre 10 a 15 mm cuando se presiona en medio con el pulgar y el índice. Si la correa está demasiado floja o apretada, ajuste la tensión.
3. ¡Vuelva a montar la cubierta de la correa si todo está en orden!



La correa en V se tensa moviendo el bloque del motor en la placa vibratoria.

1. Retirar la cubierta de protección de la correa.



2. Afloje los cuatro tornillos del motor que fijan el bloque del motor en la placa vibratoria.
3. Afloje la tuerca de seguridad M para mover el bloque del motor usando los tornillos S. Gire el o los tornillo(s) S (girar a la derecha) = tensar la correa  
Gire el o los tornillo(s) S (girar a la izquierda) = aflojar la correa
4. Una vez que la correa tenga la tensión correcta, vuelva a instalar el o los tornillos(s) S para ajustar la posición del motor utilizando la(s) tuerca(s) M.
5. Vuelva a apretar los cuatro tornillos del motor que fijan el bloque del motor en la placa vibratoria.
6. Finalmente, vuelva a colocar la cubierta protectora de la correa.
- 7.

### 26.5.3 Cambio de la correa

1. Afloje la correa y colóquela en la posición máxima de avance (desenrosque S)
2. Retire la correa de las poleas.
3. Limpie las poleas, incluida la ranura en V y el interior de la cubierta protectora.
4. Coloque la nueva correa y vuelva a apretar los tornillos.
5. Finalmente, vuelva a colocar la cubierta protectora de la correa.

## 26.6 Revisión del embrague

Con la correa trapezoidal retirada, revise el embrague y la polea de la correa en busca de desgaste y daños. Inspeccione el lado exterior de la correa y la ranura en busca de desgaste y daños. Limpie la ranura según sea necesario. Compruebe el desgaste de las poleas. Si la polea está desgastada, la transmisión de fuerza es insuficiente y el embrague comienza a deslizarse.

## 26.7 Limpieza de la bujía

1. Retire la tapa de la bujía y elimine cualquier suciedad que encuentre fuera de la bujía.
2. Desenrosque la bujía con la llave de bujías.
3. Compruebe el aislamiento cerámico, limpie los electrodos (puntas de metal) y verifique la distancia entre los contactos, que debe ser entre 0,7 a 0,8 mm.
4. Vuelva a instalar la bujía limpia (o reemplazada) y vuelva a colocar la tapa de la bujía.

# 27 TRANSPORTE

## ADVERTENCIA



¡Nunca levante ni transporte la máquina mientras el motor está en marcha!

### 27.1 Transporte en distancias cortas

Para transportes cortos puede usar las ruedas de la máquina:



1. Suelte el dispositivo de transporte del soporte de goma y apoye el eje de la rueda en el suelo.
2. Tire de la máquina hacia atrás hasta que la placa base se apoye en los soportes de goma de las ruedas.
3. Presione el asa verticalmente hasta que el centro de gravedad de la máquina esté detrás del eje de la rueda.

*¡Mueva la máquina solo sobre un suelo nivelado y firme!*

## 27.2 Elevación y transporte con otros medios de transporte

### NOTA



Se requieren dos personas para levantar y poner la máquina en otro medio de transporte: una persona para manejar el polipasto y una persona para mantener la máquina en equilibrio.



1. Para transportar a distancias largas, doblar el asa lo más adelante posible (vea la ilustración a la izquierda).
2. Asegúrese de que el equipo de elevación, incluidos los accesorios, sea adecuado para cargas mayores de 90 kg.
3. Antes de levantar, compruebe la soldadura en el anillo de elevación y fije el bastidor de elevación.
4. Primero levante la máquina solo unos centímetros para verificar la capacidad de carga.
5. Levante la máquina con cuidado hasta la posición deseada.
6. Fije adecuadamente la carga para el transporte.

## 28 ALMACENAMIENTO

Cuando vaya a guardar la máquina durante más de 30 días:

1. Drene el combustible y el aceite de los depósitos.
2. Quite la bujía, vierta en el cilindro unas gotas de aceite de motor. Tire de la cuerda de arranque lentamente para que el motor gire varias veces con el fin de distribuir el aceite en la cámara de combustión. Limpie la bujía y móntela nuevamente.
3. Cubra la máquina con una tela y manténgala fuera del alcance de los niños y personas no autorizadas, en un ambiente bien ventilado, seco y libre de heladas.

## 29 ELIMINACIÓN DE DESECHOS



No se deshaga de su máquina en los residuos no reciclables. Póngase en contacto con las autoridades locales para obtener información sobre las mejores posibilidades de reciclado en su área. Al comprar una máquina nueva o equivalente de su distribuidor, en ciertos países se requiere que deseché su vieja máquina correctamente.

## 30 SOLUCIÓN DE PROBLEMAS

### ADVERTENCIA



Las superficies calientes y las piezas giratorias de la máquina con el motor en marcha pueden causar lesiones graves o incluso la muerte. Detenga siempre la máquina para evitar una puesta en marcha involuntaria antes de comenzar a trabajar en la resolución de problemas.

<b>Problema</b>	<b>Posible causa / Solución</b>
<b>Motor no arranca</b>	<ul style="list-style-type: none"><li>▪ compruebe el interruptor de ENCENDIDO/APAGADO y asegúrese de que esté en ENCENDIDO.</li><li>▪ comprobar el nivel de la gasolina.</li><li>▪ comprobar el nivel del aceite del motor (un sensor evita el arranque si el nivel de aceite es demasiado bajo).</li><li>▪ asegúrese de que el cable de encendido de la bujía esté conectado.</li><li>▪ revise la bujía</li><li>▪ revise el carburador y los filtros de aire y asegúrese de que estén limpios.</li></ul>
<b>Motor se detiene</b>	<ul style="list-style-type: none"><li>▪ comprobar el nivel de la gasolina.</li><li>▪ comprobar si la válvula de combustible está abierta.</li><li>▪ comprobar los niveles de aceite.</li><li>▪ verificar el estado del filtro de aire.</li></ul>
<b>Motor no tiene suficiente potencia</b>	<ul style="list-style-type: none"><li>▪ comprobar el suministro de combustible, verificar si la válvula está abierta.</li><li>▪ verificar el estado del filtro de aire.</li><li>▪ comprobar la posición del acelerador.</li></ul>
<b>Vibración inadecuada</b>	<ul style="list-style-type: none"><li>▪ comprobar la tensión de la correa.</li><li>▪ comprobar la posición del acelerador.</li></ul>
<b>La máquina no se mueve libremente</b>	<ul style="list-style-type: none"><li>▪ revise la parte inferior de la máquina por si hay acumulación de suciedad.</li></ul>



## 31 PRÉFACE (FR)

### Cher client!

Ce manuel contient des informations et des conseils pour une utilisation correcte et sûre et l'entretien des compacteurs à plaque ZIPPER, ZI-RPE60 et ZI-RPE90. Ci-après le nom commercial habituel de l'appareil (voir page de couverture) de ce manuel sera remplacé par le terme "machine".



Le manuel fait partie de la machine et ne doit pas être stocké séparément. Le lire attentivement avant la première utilisation de la machine et le conserver pour référence future. Lorsque la machine est utilisée par d'autres personnes, toujours remettre le manuel avec la machine!

### Lire et respecter les consignes de sécurité!

En raison des progrès constants dans la conception des produits les photos et le contenu peuvent varier légèrement. Cependant, si vous constatez des erreurs, merci de nous en informer.

Les spécifications techniques sont soumises à changements!

**Merci de vérifier le contenu du produit immédiatement après réception pour un éventuel dommage de transport ou de parties manquantes. Les revendications de dommages de transport ou pièces manquantes doivent être émises immédiatement après la réception initiale de la machine et son déballage, et ceux avant de mettre la machine en marche. Merci de comprendre que les demandes ultérieures ne pourront être acceptées.**

### Droit d'auteur

© 2018

Ce document est protégé par le droit international des droits d'auteur. Tous droits réservés. Surtout la réimpression et la traduction et la représentation des images seront poursuivies par la loi. Le lieu de juridiction est le tribunal responsable de ZIPPER Maschinen, comme convenu.

### Contact service après-vente

**ZIPPER MASCHINEN GmbH**  
Gewerbepark 8, A-4707 Schlüsslberg  
AUSTRIA  
Tel.: +43 7248 61116-700  
Fax: +43 7248 61116-720  
Mail: [info@zipper-maschinen.at](mailto:info@zipper-maschinen.at)





## 32 SÉCURITÉ

Cette section contient des instructions et des informations importantes pour la mise en service et le fonctionnement en toute sécurité de la machine.



Pour votre sécurité, veuillez lire attentivement ces instructions avant d'utiliser la machine. Cela permet d'utiliser la machine en toute sécurité, évitant ainsi les malentendus, les blessures et les dommages matériels. Notez également les symboles utilisés sur la machine, les pictogrammes, les instructions et les avertissements de sécurité!

### 32.1 Utilisation correcte

La machine est conçue pour les activités suivantes:

*Pour compacter (par exemple, des sols granulaires composés de gravier et de sable ou des mélanges des deux) et pour faire vibrer des galets, des briques, etc. sur petites et moyennes surfaces.*

Le tapis en caoutchouc ne peut être utilisé que pour tasser des pavés, des briques, etc.! Les autres matériaux, tels que le gravier, le sable, etc., doivent être travaillés sans le tapis en caoutchouc.

**Si vous utilisez la machine autrement que comme indiqué dans ce manuel, ZIPPER-MASCHINEN décline toute demande de garantie, ou donner une compensation.**

#### 32.1.1 Conditions environnementales

La machine est conçue pour fonctionner dans les conditions suivantes:

Humidité:	max. 65 %
Température (opérationnel)	+5° C à +40° C
Température (stockage, transport)	-20° C à +55° C

#### 32.1.2 Utilisation interdite

- Ne pas utiliser la machine sans la condition physique et mentale appropriée.
- N'utilisez pas la machine sans une bonne connaissance du mode d'emploi (machine + moteur).
- Toute modification de la conception de la machine est interdite.
- N'utilisez pas la machine par temps humide et sous la pluie.
- N'utilisez pas la machine dans un environnement potentiellement explosif.
- N'utilisez pas la machine à l'intérieur ou à endroits fermés.
- L'utilisation de la machine sans les dispositifs de sécurité est interdite.
- N'utilisez pas la machine sur un sol dur, un sol gelé ou un sol mélangé contenant des fragments de briques.
- Ne pas utiliser la machine pour compacter de l'asphalte ou des sols collants à forte teneur en argile.
- Interdit d'enlever les signes de sécurité attachés à la machine.
- Il est interdit de modifier, supprimer ou manipuler les dispositifs de sécurité de la machine.
- Interdit d'utiliser la machine pour transporter des personnes.

**Si vous utilisez la machine autrement que comme indiqué dans ce manuel, ZIPPER-MASCHINEN décline toute demande de garantie, ou donner une compensation.**

### 32.2 Conditions requises pour les utilisateurs

Pour utiliser la machine, une condition physique et mentale adéquate est requise, ainsi qu'une connaissance préalable du manuel d'utilisation.

**Les lois et réglementations locales en vigueur peuvent limiter l'âge de l'opérateur et limiter l'utilisation de cette machine!**

Mettez votre équipement de protection individuelle avant de travailler avec la machine.  
**Les travaux sur les composants ou équipements électriques ne doivent être effectués que par un électricien qualifié ou sous la direction et la supervision d'un électricien qualifié.**



### 32.3 Instructions de sécurité

Pour éviter les dysfonctionnements, les dommages et les problèmes de santé, les points suivants doivent être pris en compte lors de l'utilisation de la machine, en plus des règles générales relatives à la sécurité du travail:

- Vérifiez que la machine est en bon état avant chaque utilisation.  
Assurez-vous que tous les dispositifs de protection sont en place et en bon état de fonctionnement et que tous les écrous, boulons, etc. sont serrés. N'utilisez pas la machine si des pièces manquent ou sont endommagées!
- Assurez des conditions d'éclairage adéquates dans la zone de travail et autour de la machine.
- Gardez les mains et les pieds à l'écart des pièces mobiles de la machine, risque d'écrasement.
- Assurez-vous qu'il n'y a pas de câbles électriques sous tension, de conduites de gaz ou d'eau dans la zone de travail qui pourraient être endommagés par les vibrations.
- Retirez tout outil de réglage avant de mettre la machine en marche.
- Ne laissez jamais la machine sans surveillance en cours de fonctionnement (éteignez la machine avant de quitter la zone de travail).
- Les personnes non autorisées, en particulier les enfants, doivent être tenues à l'écart de la machine!
- La machine ne peut être utilisée, entretenue ou réparée que par des personnes familiarisées avec cette machine et ayant reçu des instructions sur les dangers pouvant survenir pendant ce travail.
- Portez des vêtements et un équipement de sécurité appropriés lorsque vous travaillez avec la machine (protection auditive, gants, lunettes de sécurité, chaussures de sécurité, vêtements de protection ajustés, etc.).
- Il est interdit de travailler avec la machine en cas de fatigue, de manque de concentration ou sous l'influence de drogues, d'alcool ou de médicaments!
- N'utilisez jamais la machine en présence de liquides ou de gaz inflammables (risque d'explosion!).
- Effectuez les travaux d'entretien, de réglage et de nettoyage uniquement lorsque le moteur est arrêté.
- Utilisez uniquement les pièces de rechange et les accessoires recommandés par Zipper Maschinen.

### 32.4 Consignes de sécurité particulières pour le ZI-REP60 et le ZI-RPE90

- La machine est conçue pour être utilisée par une seule personne. Toujours utiliser la machine par derrière. Ne jamais se placer à côté ou en avant de la machine lorsque le moteur est en marche.
- Une utilisation prolongée et continue de la plaque vibrante peut entraîner des troubles circulatoires dus aux vibrations, en particulier aux mains. Par conséquent, prenez des pauses régulières pendant le travail.  
Porter des gants de protection appropriés pour réduire l'intensité des vibrations. La dureté de la surface sur laquelle il va travailler, la prédisposition personnelle aux problèmes circulatoires et les basses températures extérieures réduisent considérablement la durée d'utilisation autorisée.
- Lorsque vous travaillez sur ou à proximité d'excavations ou de fossés, assurez-vous que les murs sont stables et qu'il n'y a aucun risque d'effondrement.
- Éloignez-vous des bords et des fossés et évitez les situations où la plaque vibrante peut basculer.
- Un bruit excessif peut causer des dommages auditifs et une perte auditive temporaire ou permanente. Portez des protections auditives certifiées conformément aux réglementations de santé et de sécurité afin de limiter l'exposition au bruit.
- Ne pas augmenter la vitesse du relais régulé du moteur au-dessus de 3500 tr / min. Cela pourrait endommager la machine ou causer des blessures.



### 32.5 Consignes de sécurité pour les machines à moteur à combustion interne

- Ne touchez pas le moteur et/ou le silencieux pendant l'utilisation de la machine ou immédiatement après l'avoir arrêtée! Ces pièces chauffent pendant le fonctionnement et peuvent causer de graves brûlures.
- Ne touchez pas le connecteur de la bougie lorsque le moteur est en marche (décharge électrique!).
- N'utilisez pas l'appareil dans des endroits fermés ou dans des endroits mal ventilés, à moins que la ventilation soit adéquate, par le biais d'extracteurs d'air ou de tuyaux. (Risque d'étouffement dû au monoxyde de carbone!).
- Ne pas fumer en utilisant la machine.
- Ne pas fumer en mettant du carburant dans la machine.
- Ne ravitailler la machine en carburant que dans un endroit bien ventilé.
- Ne chargez pas de carburant dans la machine lorsque le moteur tourne ou est encore chaud.
- Ne chargez pas de carburant dans la machine à proximité de flammes nues.
- Ne pas renverser de carburant lors du remplissage du réservoir. En cas de renversement, nettoyez l'endroit avant de démarrer la machine.
- Ne démarrez pas le moteur lorsque le moteur à essence est noyé et que la bougie est retirée, le carburant stocké dans le cylindre sortira du trou de la bougie.
- N'essayez pas de faire un test de démarrage du moteur s'il est noyé ou s'il sent l'essence. Une étincelle pourrait enflammer les vapeurs.
- N'utilisez pas d'essence ou d'autres types de carburants inflammables ni de solvants pour nettoyer les pièces de la machine, en particulier dans les espaces confinés. Les vapeurs des carburants et des solvants peuvent exploser.
- Toujours garder la zone autour du silencieux exempte de substances étrangères telles que feuilles, papier, boîtes en carton, etc. Un silencieux chaud pourrait enflammer ces substances et provoquer un incendie.
- Ne pas oublier de fermer le bouchon du réservoir de carburant après avoir fait le plein.
- Vérifiez régulièrement la conduite de carburant et le réservoir à la recherche de fuites et de fissures. N'utilisez pas la machine si le circuit d'alimentation en carburant présente des fuites.
- Stocker le carburant fourni dans des conteneurs désignés et approuvés.

### 32.6 Risques résiduels

Même si toutes les règles de sécurité et instructions d'utilisation sont respectées, il existe certains risques résiduels. En raison de la conception et de la construction de la machine, l'utilisation de la machine peut entraîner des situations dangereuses, identifiées comme suit dans le présent manuel d'utilisation:

#### DANGER



Un tel avis de sécurité indique une situation extrêmement dangereuse qui, si elle n'est pas évitée, entraînera la mort ou des blessures graves.

#### AVERTISSEMENT



Un tel avis de sécurité indique une situation potentiellement dangereuse qui, si elle n'est pas évitée, pourrait entraîner la mort ou des blessures graves.

#### ATTENTION



Un tel avis de sécurité indique une situation potentiellement dangereuse qui, si elle n'est pas évitée, pourrait causer des blessures mineures.

#### NOTE



Un tel avis de sécurité indique une situation potentiellement dangereuse pouvant causer des dommages matériels si elle n'est pas évitée.

Malgré tous les dispositifs de sécurité, votre qualification technique pour faire fonctionner une machine telle que la ZI-RPE60 / RPE90 et maintenir le bon sens sont les facteurs de sécurité les plus importants! **Travailler en sécurité dépend principalement de vous!**

## 33 ASSEMBLAGE

### 33.1 Livraison de marchandise

Vérifiez le contenu du produit immédiatement après réception pour un éventuel dommage de transport ou de parties manquantes. Les revendications de dommages de transport ou pièces manquantes doivent être émises immédiatement après la réception initiale de la machine et son déballage, et ceux avant de mettre la machine en marche. Merci de comprendre que les demandes ultérieures ne pourront être acceptées.

### 33.2 Assemblage de la machine

La machine est livrée pré-assemblée, il ne vous reste plus qu'à assembler les pièces qui ont été démontées pour le transport.

	<ol style="list-style-type: none"> <li>1. Assemblez les deux parties de la poignée (pour le ZI-RPE60).</li> </ol>
	<ol style="list-style-type: none"> <li>2. Placez les ressorts.</li> </ol>
	<ol style="list-style-type: none"> <li>3. Fixez le support de poignée au corps de la machine avec des vis, des rondelles et des écrous.</li> </ol>

	<p>4. Fixez ensuite le cadre de levage, d'abord à l'avant, puis à l'arrière (avec vis, rondelle élastique et rondelle plate).</p>
	<p>5. Monter le dispositif de transport à l'aide de la tige filetée.</p>
	<p>6. Prenez le câble d'accélérateur qui est enroulé dans le moteur et fixez l'attache du levier d'accélérateur à la poignée.          7. Assurez-vous que la manette des gaz supérieure est au minimum (icône "tortue").          8. Enfin, fixez le câble d'accélérateur avec deux brides sur le support de poignée.</p>
	<p>9. Si nécessaire, fixez le tapis en caoutchouc au bas de la machine en utilisant les pièces métalliques et les vis fournies.</p>

### 33.3 Contrôles préliminaires

#### NOTE



L'utilisation de diluants de peinture, d'essence, de produits chimiques corrosifs ou abrasifs peut endommager la surface de la machine! Par conséquent, utilisez uniquement un détergent doux pour le nettoyage!

- Nettoyez la machine et enlevez la saleté et la poussière si nécessaire.
- Si le filtre à air est sale, soufflez la cartouche de filtre de l'intérieur et déplacez l'air comprimé de haut en bas. Continuez jusqu'à ce que toute la poussière ait été enlevée. Si nécessaire, remplacez le filtre à air par un neuf.
- Vérifiez que le carburateur ne contient pas de saleté ni de poussière extérieure et, si nécessaire, nettoyez-le à l'air comprimé.
- Vérifiez que les écrous et les vis de fixation sont bien serrés. (Les vis ou des boulons desserrés par les vibrations peuvent provoquer des accidents!)

**33.3.1 Vérifier le niveau d'huile moteur**
**NOTE**

Un niveau d'huile bas endommagerait le moteur et raccourcirait la durée de vie de la machine. Par conséquent, vérifiez le niveau d'huile moteur avant chaque utilisation et remplissez le réservoir d'huile si nécessaire.

	<ol style="list-style-type: none"> <li>1. Pour vérifier le niveau d'huile moteur, placez la machine sur une surface plane et de niveau. Arrêtez le moteur et laissez la machine reposer pendant dix minutes afin que l'huile de circulation puisse s'accumuler dans le collecteur.</li> <li>2. Retirez la jauge d'huile et nettoyez-la avec un chiffon propre non pelucheux ou un papier non fibreux.</li> </ol>
	<ol style="list-style-type: none"> <li>3. Placez la jauge dans le réservoir d'huile sans la visser. (Assurez-vous que la jauge est complètement à l'intérieur du réservoir, elle pourrait rester coincée.)</li> </ol>
	<ol style="list-style-type: none"> <li>4. Retirez à nouveau la jauge et regardez le niveau d'huile sur la jauge. Il existe deux marques pour cela - voir l'image à gauche. (Obergrenze: niveau maximum, Untergrenze: niveau minimum).</li> <li>5. Si le niveau d'huile est bas, remplissez jusqu'au bord supérieur (volume de remplissage maximal: environ 0,5 litre).</li> <li>6. Insérez à nouveau la jauge et serrez.</li> </ol>

**33.3.2 Vérifiez le niveau de carburant**
**NOTE**

**Respectez les consignes de sécurité pour le ravitaillement en carburant.** Utilisez toujours un filtre pour empêcher les particules d'entrer lors du remplissage du réservoir de carburant. Nettoyez l'essence renversée.

*Étapes à suivre:*

1. Ouvrez le bouchon d'essence.
2. Contrôle visuel du niveau d'essence. Si nécessaire, remplir avec de l'essence appropriée (sans plomb, d'octane 95).
3. Fermez bien le bouchon du réservoir après avoir fait le plein.





## 34 FONCTIONNEMENT

- Sécurisez le lieu où vous travaillerez avant de commencer à compacter.
- N'utilisez pas la machine avant d'avoir lu et compris les consignes de sécurité et d'avoir pris les mesures nécessaires avant la mise en marche.
- L'humidité du sol est très importante pour un compactage correct. La compression des matières sèches est plus facile lorsque vous les humidifiez. Cependant, trop d'humidité laisse des trous remplis d'eau qui affaiblissent la capacité de charge du sol.
- L'humidité ou un arrosage excessif peut surcharger la machine et provoquer l'arrêt du moteur.

### 34.1 Information pour la mise en service

#### NOTE



**Notez que la machine est livrée sans huile de moteur et sans carburant.** Assurez-vous que les réservoirs sont pleins avant de démarrer la machine.  
**Attention: la machine ne démarre pas si vous n'avez pas rempli d'huile à moteur jusqu'à la limite supérieure.**

#### 34.1.1 Test de fonctionnement initial

- Allumez la machine et laissez-la en marche pendant 3 min. avant de commencer à travailler.
- Faites attention aux bruits anormaux.
- Faites attention aux gaz d'échappement (s'ils sont trop noirs, trop blancs).

#### 34.1.2 Avertissement pour les 20 premières heures de fonctionnement

Pour optimiser la durée de vie de votre machine, vous devez suivre les étapes suivantes:

- Protégez le moteur pendant les 20 premières heures de fonctionnement (ceci s'applique également aux moteurs utilisés après un entretien approfondi). C'est-à-dire, une vitesse inférieure et une charge de travail inférieure à celle du fonctionnement normal.
- Changer l'huile du moteur après les 20 premières heures de fonctionnement.

### 34.2 Fonctionnement

- Ne tirez jamais sur le câble de démarrage lorsque le moteur tourne. Cela endommagerait le moteur.
- Le mécanisme de traction permettant de modifier la vitesse du moteur est limité par une vis de réglage, qui est réglée en usine. Ne changez jamais cette configuration vous-même, cela pourrait surcharger le moteur.
- N'utilisez en aucun cas la machine sur des pentes de plus de 20°, car même avec le niveau d'huile optimal, le moteur ne pourrait pas être suffisamment lubrifié.
- Il devrait y avoir aucune personne d'un mètre autour de la machine et dans le sens de travail, sauf l'opérateur.
- Pendant le compactage, le sol doit d'abord être compacté environ 10-15 cm à l'intérieur du bord, deux à trois fois, puis le bord doit être compacté.
- Lorsque vous travaillez à l'intérieur d'un bâtiment, la plaque vibrante ne doit pas toucher la sous-structure, les pieux en béton, ne doit pas traverser les tuyaux, etc.
- Lors de travaux à l'intérieur d'un bâtiment, la plaque vibrante ou le bloc excentrique ne doit pas toucher les murs.
- Si plusieurs plaques vibrantes sont utilisées simultanément sur une même surface, la distance parallèle entre les machines ne doit pas être inférieure à 5 m et la distance entre l'avant et l'arrière ne doit pas être inférieure à 10 m.
- Si la machine est utilisée sur une surface à peine suffisante, par exemple sur un sol meuble ou irrégulier, veillez à baisser la puissance au minimum pour empêcher la machine de couler. Faites attention à l'inclinaison (maximum 20° autorisé!), pour éviter que la machine ne bascule.
- Faites plus attention dans les zones de travail dangereuses suivantes:
  - Travailler dans les tunnels nécessite une bonne ventilation pour éviter les accidents. Il doit exister un système de contrôle fonctionnel pour l'alimentation en air frais.

### 34.3 Allumage de la machine

	<p>1. Soulevez le clip de retenue et maintenez le dispositif de transport dans le support en caoutchouc.</p>
	<p>2. Tournez le robinet de carburant à la position "ON".</p>
	<p>3. Mettez l'interrupteur ON / OFF du moteur en position "ON".</p>
	<p><b>Note:</b> Lorsque le starter est en position fermée, le mélange de carburant est concentré pour le démarrage à froid du moteur. La position ouverte produit le bon mélange de carburant pour un fonctionnement normal après le démarrage et pour démarrer la machine lorsque le moteur est chaud.</p> <p>4. Déplacez le levier de starter sur la position "FERME", uniquement pour le moteur froid.</p>
	<p>5. Placez l'accélérateur au milieu (position intermédiaire entre le "rapide" et le "lent").</p> <p><b>Note:</b> Ne tirez pas complètement sur le câble de démarrage et ne le libérez pas après l'avoir tiré, mais laissez-le s'enrouler.</p> <p>6. Saisissez la poignée de démarrage et retirez-la lentement. La résistance devient plus forte à un moment donné. Ce point est le point de compression. Laissez le câble s'enrouler un peu, puis tirez fort.</p> <p>7. Déplacez le levier de starter sur la position «OPEN» lorsque le moteur tourne.</p> <p>8. Ouvrez la manette des gaz pour faire la machine commence à compacter.</p>

### 34.4 Arrêt de la machine

#### 34.4.1 Arrêt d'urgence

En cas de danger et / ou d'urgence, vous pouvez rapidement éteindre la plaque vibrante à l'aide du régulateur de vitesse en la poussant complètement en position STOP.

#### 34.4.2 Arrêt normal de la machine

1. Réglez le levier d'accélérateur supérieur sur "minimum" et laissez le moteur tourner au ralenti pendant environ 3 minutes.
2. Ensuite, placez l'interrupteur ON/OFF du moteur (contacteur d'allumage) en position OFF.
3. Fermez le robinet de carburant.
4. Lorsque vous rangez la machine, attendez que le moteur soit refroidi.



## 35 ENTRETIEN

### ATTENTION



Ne pas nettoyer, contrôler, régler ou entretenir lorsque la machine est en marche. Les surfaces chaudes et parties tournantes de la machine avec le moteur en marche peut causer des blessures graves ou la mort. Arrêtez toujours la machine avant d'effectuer des travaux d'entretien et assurez-vous qu'elle ne démarrera pas pendant le processus.

### 35.1 Plan d'entretien

#### 35.1.1 Contrôles de maintenance

Contrôle pour effectuer	Fréquence (intervalle)
Contrôle du niveau de carburant	Avant chaque utilisation
Contrôle du niveau d'huile	Avant chaque utilisation
Vérifier le système de contrôle	Avant chaque utilisation
Vérifiez les dommages à la machine	Avant chaque utilisation
Vis desserrées, perdues	Avant chaque utilisation
Changement d'huile moteur	pour la première fois après 20 h, puis toutes les 100 h
Inspection de la courroie	toutes les 50 h; changer après 300 h ou 1 an
Changement d'huile du groupe vibrant	toutes les 200 h
Nettoyage du filtre à air	toutes les 50 h, changer après 300 h ou 1 an
Contrôle de la bougie	toutes les 100 h, changer après 300 h ou 1 an

Les intervalles spécifiés se réfèrent au travail dans des conditions d'utilisation "normales". Cependant, en fonction de la charge, un contrôle / changement peut être nécessaire plus tôt.

### 35.2 Changement d'huile du groupe vibrant

#### NOTE



**Les huiles sont toxiques et ne devraient pas être libérés dans l'environnement!** Si nécessaire, contactez les autorités locales pour plus d'informations sur l'élimination appropriée.

#### 35.2.1 Changement d'huile du groupe vibrant de ZI-RPE60



Pour vidanger l'huile usée, retirez le bouchon de vidange (B) de l'excitatrice (A), puis inclinez la machine. (Notez que l'huile peut être drainée plus facilement quand il est chaud). Remettez ensuite la machine en ligne droite et remplissez-la d'huile neuve. L'huile recommandée est 20W20 ou similaire et doit remplir environ 100 ml.

### 35.2.2 Changement d'huile du groupe vibrant de ZI-RPE90



Pour vidanger l'huile usée, desserrez le cache en caoutchouc (B) de la machine (A) et retirez le bouchon de vidange (C) situé derrière. Puis inclinez la machine. (Notez que l'huile peut s'écouler plus facilement quand il est chaud). Remettez ensuite la machine en ligne droite et remplissez-la d'huile neuve. L'huile recommandée est 20W20 ou similaire et doit remplir environ 100 ml.

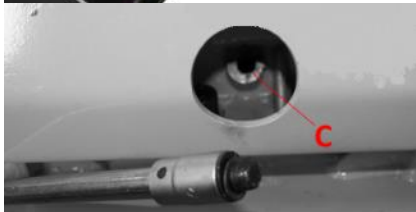

### 35.3 Changement d'huile moteur

#### NOTE



**Les huiles sont toxiques et ne devraient pas être libérés dans l'environnement!** Si nécessaire, contactez les autorités locales pour plus d'informations sur l'élimination appropriée.



1. Desserrer le bouchon de vidange d'huile (W) à l'arrière du moteur.
2. Ouvrez le bouchon du réservoir d'huile (K). Récupérez l'huile de vidange dans un récipient collecteur et éliminez-la correctement!
3. Serrer le bouchon de vidange après la vidange.
4. Remplir avec de l'huile neuve à travers l'ouverture de remplissage (K) (voir la section Contrôle du niveau d'huile du moteur).  
*N'utilisez que de l'huile moteur de haute qualité, telle que: SAE30, 15W40 ou similaire!*

### 35.4 Nettoyage du filtre à air

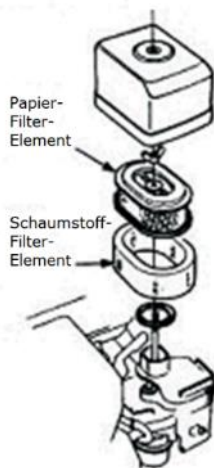

Un filtre à air sale réduit considérablement la puissance du moteur et provoque un dysfonctionnement du moteur. De plus, cela réduit la durée de vie des moteurs!

*Zipper Maschinen n'assume aucune responsabilité pour les dommages au moteur dus à l'absence de nettoyage périodique du filtre à air.*

1. Pour nettoyer le filtre à air, desserrez d'abord l'écrou à oreilles du boîtier du filtre à air, retirez le couvercle (élément filtrant en plastique) et retirez la cartouche de filtre à air (élément filtrant en papier). Nettoyer mécaniquement les deux éléments avec une brosse douce.
2. Si vous souhaitez uniquement nettoyer la cartouche du filtre à air, soufflez de l'air comprimé de l'intérieur contre le filtre jusqu'à ce que toutes les poussières aient été éliminées.

Le changement du filtre à air est nécessaire lorsque:

- La puissance du moteur diminue et la consommation de carburant augmente en même temps.
- La consommation d'huile augmente.
- Démarrer le moteur devient plus difficile.



## 35.5 Vérifier et changer la courroie trapézoïdale et l'embrayage

### AVERTISSEMENT



**Avertissement de danger de détection / coincement des mains!** N'essayez jamais de vérifier la courroie pendant que le moteur tourne. Vos mains pourraient se coincer entre la courroie et l'embrayage, ce qui pourrait vous blesser gravement aux mains.

### NOTE



Quel que soit le nombre d'heures de fonctionnement effectuées, si la puissance de vibration de la machine chute ou s'arrête subitement en cours de fonctionnement normal, vérifiez d'abord la courroie et l'embrayage.

Les courroies trapézoïdales desserrées ou usées réduisent l'efficacité de la transmission de puissance, nuisent aux performances de compactage et raccourcissent la durée de vie de la courroie. Par conséquent, vérifiez la tension de la courroie aux intervalles prescrits.

#### 35.5.1 Inspection de la courroie

##### ZI-RPE60



##### ZI-RPE90

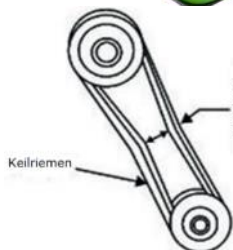

korrekte Keilriemen-Spannung 10 bis 15 mm bei Fingerdruck zwischen Zeigefinger und Daumen

1. Desserrer les vis (S) du couvercle de la courroie et l'enlever.
2. La tension de la courroie est correcte si la courroie se déplace entre 10 à 15 mm quand elle est pressée entre le pouce et l'index. Si la courroie est trop lâche ou serré, régler la tension.
3. Remonter le couvercle de la courroie si tout est en ordre!

roie



La courroie trapézoïdale est tendue en déplaçant le bloc moteur sur la plaque vibrante.

1. Retirez le couvercle de protection de la courroie.



2. Desserrez les quatre vis du moteur qui fixent le bloc moteur à la plaque vibrante.
3. Desserrez le contre-écrou M pour déplacer le bloc moteur à l'aide des vis S.
4. Tourner la (les) vis S (tourner à droite) = serrer la courroie
5. Tourner la (les) vis S (dans le sens antihoraire) = desserrer la courroie
6. Une fois que la courroie a la tension correcte, réinstallez le(s) boulon(s) S pour ajuster la position du moteur à l'aide du ou des écrous M.
7. Resserrez les quatre vis du moteur qui fixent le bloc moteur à la plaque vibrante.
8. Enfin, remplacer le couvercle de protection de la courroie.

#### **35.5.3 Changer la courroie**

1. Desserrez la courroie et le placer dans la position d'avance maximale (dévisser S)
2. Retirez la courroie des poulies.
3. Nettoyez les poulies, y compris la rainure en V et l'intérieur du couvercle de protection.
4. Placez la nouvelle courroie et resserrer les vis.
5. Enfin, remplacez le couvercle de protection de la courroie.

#### **35.5.4 Révision d'embrayage**

Une fois la courroie trapézoïdale retirée, vérifiez si l'embrayage et la poulie sont usés et endommagés. Inspectez l'extérieur de la courroie et de la rainure pour vous assurer qu'il n'est pas usé ou endommagé. Nettoyez la rainure si nécessaire. Vérifiez l'usure des poulies. Si la poulie est usée, la transmission de force est insuffisante et l'embrayage commence à glisser.

### **35.6 Nettoyage de la bougie**

1. Enlevez le capuchon de la bougie et enlevez toute saleté présente à l'extérieur de la bougie.
2. Dévissez la bougie avec la clé à bougie.
3. Vérifiez l'isolation en céramique, nettoyez les électrodes (embouts métalliques) et vérifiez la distance entre les contacts, qui devrait être comprise entre 0,7 et 0,8 mm.
4. Réinstallez la bougie d'allumage propre (ou remplacée) et remplacez le capuchon de la bougie d'allumage.

## **36 TRANSPORT**

### **AVERTISSEMENT**



Ne jamais soulever ou transporter la machine lorsque le moteur tourne!

#### **36.1 Transport sur de courtes distances**

Pour les transports courts, vous pouvez utiliser les roues de la machine:





1. Dégagez le dispositif de transport du support en caoutchouc et posez l'essieu de la roue sur le sol.
2. Tirez la machine vers l'arrière jusqu'à ce que la plaque de base repose sur les supports de roue en caoutchouc.
3. Appuyez sur la poignée verticalement jusqu'à ce que le centre de gravité de la machine soit derrière l'essieu.

*Déplacer la machine uniquement sur un sol plat et ferme!*

## 36.2 Élévation et transport avec d'autres moyens de transport

### NOTE



Deux personnes sont nécessaires pour soulever et placer la machine dans un autre moyen de transport: une personne pour manipuler le treuil et une personne pour maintenir la machine en équilibre.



1. Pour transporter sur de longues distances, pliez la poignée aussi loin que possible vers l'avant (voir l'illustration à gauche).
2. Assurez-vous que l'équipement de levage, y compris les accessoires, convient aux charges supérieures à 90 kg.
3. Avant de soulever, vérifiez la soudure sur la bague de levage et fixez le cadre de levage.
4. Commencez par ne soulever la machine que de quelques centimètres pour vérifier la capacité de charge.
5. Soulevez la machine avec précaution jusqu'à la position souhaitée.
6. Régler correctement la charge pour le transport.

## 37 STOCKAGE

Lorsque vous stockez la machine pendant plus de 30 jours:

1. Vidangez le carburant et l'huile des réservoirs.
2. Retirez la bougie d'allumage, versez quelques gouttes d'huile moteur dans le cylindre. Tirez lentement sur la câble de démarrage afin que le moteur tourne plusieurs fois afin de répartir l'huile dans la chambre de combustion. Nettoyez la bougie et installez-la à nouveau.
3. Couvrez la machine avec un chiffon et gardez-la hors de la portée des enfants et des personnes non autorisées, dans un environnement bien ventilé, sec et à l'abri du gel.

## 38 DISPOSITION



Ne jetez pas votre machine dans des déchets non recyclables. Contactez les autorités locales pour obtenir des informations sur les meilleures possibilités de recyclage dans votre région. Lorsque vous achetez une nouvelle machine ou un produit équivalent auprès de votre revendeur, dans certains pays, vous devez éliminer correctement votre ancienne machine.



## 39 DEPANNAGE

### AVERTISSEMENT



Ne pas nettoyer, contrôler, régler ou entretenir lorsque la machine est en marche. Les surfaces chaudes et parties tournantes de la machine avec le moteur en marche peut causer des blessures graves ou la mort. Arrêtez toujours la machine avant d'effectuer des travaux d'entretien et assurez-vous qu'elle ne démarrera pas pendant le processus.

Problème	Cause possible / Solution
<b>Le moteur ne démarre pas</b>	<ul style="list-style-type: none"><li>▪ vérifiez l'interrupteur ON/OFF et assurez-vous qu'il est en ON.</li><li>▪ vérifiez le niveau d'essence.</li><li>▪ vérifiez le niveau d'huile moteur (un capteur empêche le démarrage si le niveau d'huile est trop bas).</li><li>▪ assurez-vous que le fil d'allumage de la bougie est connecté.</li><li>▪ vérifiez la bougie</li><li>▪ vérifiez les filtres à carburateur et à air et assurez-vous qu'ils sont propres.</li></ul>
<b>Moteur s'arrête</b>	<ul style="list-style-type: none"><li>▪ Vérifiez le niveau d'essence.</li><li>▪ Vérifiez si le robinet de carburant est ouvert.</li><li>▪ Vérifiez les niveaux d'huile.</li><li>▪ vérifier l'état du filtre à air.</li></ul>
<b>Le moteur n'a pas assez de puissance</b>	<ul style="list-style-type: none"><li>▪ vérifier l'alimentation en carburant, vérifier si le robinet est ouverte.</li><li>▪ vérifiez l'état du filtre à air.</li><li>▪ vérifiez la position de l'accélérateur.</li></ul>
<b>Vibration inadéquate</b>	<ul style="list-style-type: none"><li>▪ vérifier la tension de la courroie.</li><li>▪ vérifiez la position de l'accélérateur.</li></ul>
<b>La machine ne bouge pas librement</b>	<ul style="list-style-type: none"><li>▪ vérifiez le bas de la machine pour l'accumulation de saleté.</li></ul>



## 40 PRED SLOV (SK)

### Vážený zákazník!

Tento návod na obsluhu obsahuje dôležité informácie a upozornenia k manipulácii a prevádzke vibračné dosky ZIPPER ZI-RPE60 a ZI-RPE90.

Obchodné označenie výrobku uvedené na obálke návodu bude pre účel tohto návodu skrátené na označenie "stroj".



Tento návod na obsluhu je neoddeliteľnou súčasťou stroja a musí byť u neho uchovaný pre prípadné neskoršie použitie. Ak stroj predávate tretej osobe, vždy návod priložte!

### Venujte zvláštnu pozornosť kapitole Bezpečnosť!

Z dôvodu neustáleho vývoja našich produktov sa môžu vyobrazenia alebo obsah tohto návodu mierne líšiť od skutočnosti. V prípade zistenia nedostatkov tejto dokumentácie nás o týchto láskavo informujte.

Technické zmeny vyhradené!

**Pri obdržaní stroja skontrolujte ihneď úplnosť dodávky a nedostatky vyznačte dopravcami na prepravnom doklade. Tieto ihneď nahláste svojmu predajcovi!**

**Škody spôsobené dopravou nám nahláste do 24 hodín.**

**Za neohlásené škody pri doprave nepreberá firma Holzmann žiadnu zodpovednosť.**

### Autorské právo

© 2018

Táto dokumentácia je chránená autorským právom. Z toho vyplývajúce ústavné práva zostávajú nedotknuté! Pretlač dokumentácie, preklad, použitie fotografií a vyobrazení budú trestne stíhané.

Miesto súdu je príslušný súd pre ZIPPER podľa dohody.

### Kontakt na služby zákazníkom

**ZIPPER MASCHINEN**

Gewerbepark 8, A-4707 Schlüsslberg

AUSTRIA

Tel.: +43 7248 61116-700

Fax: +43 7248 61116-720

Mail: [info@zipper-maschinen.at](mailto:info@zipper-maschinen.at)



## 41 BEZPEČNOST

Táto kapitola obsahuje informácie a dôležité pokyny k bezpečnému uvedeniu do prevádzky a prevádzky stroja.



Pre vašu bezpečnosť si pred uvedením do prevádzky starostlivo prečítajte tento návod. To vám umožní bezpečnú prácu so strojom a vyhnúť sa nedorozumeniam, ako aj vecným škodám a zraneniam. Obzvlášť dbajte na symboly a piktogramy, nalepené na stroji, ako aj bezpečnostné pokyny!

### 41.1 Účel použitia

Stroj je určený výhradne k nasledujúcim činnostiam:

*Ku zhutneniu pôdy (napr. hrubozrných pôd, skladajúcich sa zo štrku a piesku alebo zmesi oboch), na vyrovnanie dláždenie, tehál, zámkovej dlažby a pod. na malých a stredných plochách.*

Gumovú podložku používajte výhradne pre vyrovnanie dlažby. Ostatné materiály ako štrk, kamene a pod. hutnite bez gumovej podložky.

**Pre ostatné použitia a z toho vyplývajúce škody a zranenia nepreberá firma ZIPPER-MASCHINEN žiadnu zodpovednosť a záruku.**

#### 41.1.1 Technická obmedzenia

Stroj je určený k prevádzke za nasledujúcich podmienok:

Rel. vlhkosť:	max. 65 %
Teplota (Prevádzka)	+5° C až +40° C
Teplota (Skladovanie, Transport)	-20° C až +55° C

#### 41.1.2 Zakázaná použitia / nebezpečná použitia

- Prevádzkovať stroj v zlom zdravotnom a mentálnom stave
- Prevádzkovať stroj bez dodatočných znalostí návodu (stroj + motor).
- Meniť konštrukciu stroja
- Prevádzkovať stroj v mokru a daždi
- Prevádzkovať stroj vo výbušnom prostredí
- Prevádzkovať stroj vnútri a v uzavretých priestoroch
- Prevádzkovať stroj bez bezpečnostných krytov
- Prevádzkovať stroj na tvrdých pôdach, zmrznuté zemine, na pôde, ktorá obsahuje veľké kamene a tehly, a pod.
- Hutnenie asfaltov alebo lepiacich zemín s vysokým obsahom ílu
- Odstraňovanie bezpečnostných nálepiek a štítkov zo stroja
- Meniť alebo vyradovať z činnosti bezpečnostné prvky stroja
- Používať stroj na prepravu osôb

Nedovolené použitie stroja vedie k zániku všetkých záruk a nárokov na náhradu škody voči firme Zipper Maschinen.

### 41.2 Požiadavky na užívateľa

Predpokladom k používaniu tohto stroja je telesná a duševná spôsobilosť, ako aj znalosť a porozumenie návodu na použitie.

**Dbajte na to, že miestne právne predpisy môžu obmedziť minimálny vek obsluhy stroja!**

Pred začatím práce so strojom si nasadte osobné ochranné pomôcky.

**Práca na elektrických častiach stroja sú povolené iba elektromechanikúm s príslušným oprávnením alebo pod ich vedením a kontrolou.**



### 41.3 Všeobecné bezpečnostné pokyny

Pre zabránenie chybnjej funkcie jednotky, jej poškodenia alebo škodám na zdraví dbajte VŽDY nasledujúcich pokynov:

- Pred použitím skontrolujte bezchybný stav stroja. Dbajte na to, aby všetky bezpečnostné prvky stroja boli na svojich miestach, uistite sa, že všetky matky a skrutky sú pevne dotiahnuté. Stroj nepoužívajte, ak niektoré časti chýbajú alebo sú chybné!
- Dbajte na dostatočné osvetlenie pracoviska.
- Držte ruky a nohy ďalej od pohyblivých častí stroja a pri práci dbajte na istý postoj.
- Zabezpečte, aby hutnený priestor neobsahoval elektrické vedenie pod prúdom, plynové alebo vodovodné potrubie, ktoré by mohlo byť strojom poškodené.
- Pred zapnutím stroja odstráňte všetky nástroje a náradie, použité pre nastavenie stroja.
- Pracujúci stroj nenechávajte nikdy bez dozoru (stroj pred opustením pracoviska vždy vypnite).
- Dbajte na to, aby nepovolané osoby a najmä deti dodržiavali bezpečnú vzdialenosť od stroja.
- Stroj smie byť prevádzkovaný, udržiavaný a opravovaný iba vyškoleným personálom.
- Používajte pri práci so strojom osobné ochranné pomôcky (ochranu sluchu, rukavice, bezpečnostné topánky, priliehavé obječenie a pod.)!
- So strojom nepracujte pri únave alebo pod vplyvom alkoholu, liekov a drog!
- Nepracujte so strojom v blízkosti zápalných tekutín alebo plynov (nebezpečenstvo explózie!).
- Údržbu alebo opravy stroja provádajte iba pri vypnutom motore.
- Používajte len náhradné diely a príslušenstvo, odporúčané firmou Zipper Maschinen.

### 41.4 Špeciálne bezpečnostné pokyny k prevádzke ZI-REP60 a ZI-RPE90

- Stroj smie byť obsluhovaný len jednou osobou. Miesto obsluhy je vzadu. Nikdy sa nestavajte pred stroj alebo po strane stroja, ak je stroj v prevádzke.
- Dlhé použitie vibračného stroja môže viesť k poruchám prekrvenia rúk. Dodržujte preto časté prestávky!  
Noste vhodné rukavice, aby ste účinok vibrácií oslabili. Trvrdosť hutného materiálu, ako aj nízka okolitá teplota výrazne znižujú dobu prevádzky, ktorá vedie k poruchám prekrvenia.
- Ak pracujete vo výkopoch alebo na násypoch, uistite sa, že nedôjde vplyvom vibrácií k ich zrúteniu.
- Pracujte so strojom ďalej od krajov výkopov, aby ste zamedzili situácii, že stroj spadne do výkopu.
- Nadmerný hluk stroja môže poškodiť sluch. Vždy používajte pri práci ochranu sluchu, aby ste znížili zaťaženie hlukom.
- Otáčky motora nezvyšujte nad 3.500 ot / min. Mohlo by dôjsť k poškodeniu stroja alebo zranenia obsluhy.

### 41.5 Bezpečnostné pokyny pre stroj so spaľovacím motorom

- Nedotýkajte sa pri prevádzke motora alebo výfuku, tieto časti sú pri prevádzke a krátko po vypnutí horúce a môžu spôsobiť popálenie.
- Nedotýkajte sa pri prevádzke koncovky sviečky (elektrický úder!).
- Neprevádzkujte stroj v uzavretých priestoroch alebo zle vetraných miestnostiach. Nebezpečenstvo otravy kysličníkom uhoľnatým!
- Pri prevádzke stroja nefajčite.
- Nefajčite pri tankovaní stroja.
- Stroj tankujte len v dobre vetraných priestoroch.
- Stroj tankujte len pri vypnutom a vychladnutom motore.
- Stroj netankujte v blízkosti otvoreného ohňa.
- Pozor na rozliate palivo pri tankovaní - ihneď utrite.
- Stroj s odskrutkovanou sviečkou neprotáčajte, palivo strieka otvorom pre sviečku von.



- Neskúšajte funkciu zapalovania pri presýtenom motore alebo ak je u stroja cítiť benzín. Iskra môže zapáliť benzínové pary.
- Nepoužívajte benzín alebo ľahko zápalná riedidlá pre čistenie stroja, zvlášť potom nie v uzavretých priestoroch. Výpary paliva môžu explodovať.
- Udržujte výfuk a jeho okolie čisté od cudzích látok a predmetov (lístie, papier, kartón a pod.) Horúci výfuk môže spôsobiť ich vznietenie.
- Po tankovaní uzavrite nádrž zátokou.
- Pravidelne kontrolujte nádrž a palivové vedenie na tesnosť. Pokiaľ dôjde k úniku paliva, stroj nepoužívajte.
- Palivo skladujte iba na to určeným nádobám.

#### 41.6 Pokyny k bezpečnosti

Aj pri správnom používaní zostávajú niektoré riziká. Vplyvom konštrukcie a zhotovenie stroja môžu pri práci so strojom vzniknúť nebezpečné situácie, ktoré sú v tomto návode popísané:

### NEBEZPEČENSTVO



Nedodržanie tohto pokynu môže viesť k nebezpečnej situácii, ktorá vedie k ťažkému zraneniu alebo smrti.

### VAROVANIE



Tento pokyn vedie k možnej nebezpečnej situácii, ktorá môže skončiť zranením alebo smrťou, ak pokyn nie je rešpektovaný.

### POZOR



Pokiaľ tento pokyn nie je rešpektovaný, môže jeho nedodržanie viesť k nebezpečnej situácii, ktorá môže končiť aj zranením.

### POKYN



Pokiaľ tento pokyn nie je rešpektovaný, môže viesť k nebezpečnej situácii, končiaci až poškodením stroja a vecným škodám.

Aj napriek dodržiavaniu bezpečnostných predpisov zostáva najdôležitejším bezpečnostným predpokladom vaše technické vzdelanie a zdravý rozum pri prevádzke stroja.

**Bezpečná práca závisí predovšetkým na vás!**









## 42 MONTÁŽ



### 42.1 Kontrola obsahu dodávky

Po dodaní stroja ihneď skontrolujte, či nedošlo k jeho poškodeniu dopravou a jeho úplnosť.

### 42.2 Montáž stroja

Stroj sa dodáva predmontovaný, je nutné namontovať iba diely, ktoré sú demontované z dôvodu prepravy.

	1. Pripojte obe časti konzoly (pre ZI-RPE60).
	2. Nezabudnite upnúť pružiny.
	3. Upevnite upevňovaciu konzolu k telu stroja skrutkami, podložkami a maticami.
	4. Potom upevnite zdvíhací rám najprv vpredu a potom vzadu (každý so skrutkou, pružinovou podložkou a podložkou).
	5. Namontujte transportné zariadenie pomocou závitovej tyče

	<ol style="list-style-type: none"> <li>6. Vezmite kábel škrtiacej klapky, ktorý je navíjaný na motor a upevnite svorku kábla plynu na rukoväť.</li> <li>7. Uistite sa, že horná páčka akcelerátora je nastavená na minimum (ikona "korytnačka").</li> <li>8. Nakoniec upevnite kábel škrtiacej klapky pomocou dvoch káblových pásov k upevňovacie konzole.</li> </ol>
	<ol style="list-style-type: none"> <li>9. V prípade potreby pripevnite gumovú podložku na spodok stroja pomocou kovových pásov a skrutiek, ktoré sú súčasťou dodávky.</li> </ol>

### 42.3 Kontrola pred uvedením do prevádzky

#### POKYN



Použitie riedidiel, benzínu alebo agresívnych chemikálií alebo abrazív vedie k poškodeniu povrchu stroja! Na čistenie používajte len jemné čistiace prostriedky!

- Stroj očistite od prachu a nečistôt.
- Pokiaľ je znečistený vzduchový filter, vyfúkajte filter stlačeným vzduchom zvnútra alebo filter nahradte novým.
- Skontrolujte, či karburátor nie je znečistený a prípadne ho taktiež vyfúkajte stlačeným vzduchom.
- Skontrolujte dotiahnutie nastavovacích matiek a skrutiek. (Vibráciami uvoľnené skrutky môžu spôsobiť zranenia!)

#### 42.3.1 Kontrola oleja v motore

#### POKYN



Nízky stav oleja vedie k poškodeniu motora a znižuje životnosť stroja. Skontrolujte pred štartom motora stav oleja.

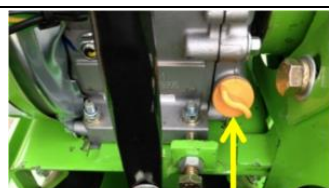

obrázok symbolu

1. Pri kontrole oleja stroj postavte na rovné a bezpečné miesto. Vypnite motor a nechajte stroj 10 minút odstáť, aby mohol olej stiecť do olejovej vane.
2. Vyskrutkujte olejovú mierku a utrite ju handrou alebo papierovou utierkou.

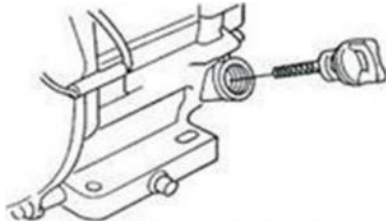

3. Mierku zasuňte do nalievacieho otvoru, ale neskrutkujte. (Dbajte na to, aby bola mierka úplne zasunutá - niekedy dôjde k zadrhnutiu.)

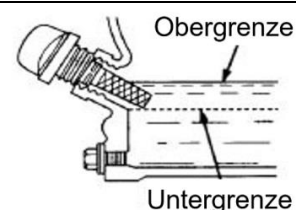

4. Mierku opäť vytiahnite a odčítajte výšku olejovej hladiny. K tomu sú na mierke dve rysky. Vid' obr. vľavo.
5. Pri nízkom stave oleja doplňte olej po hornú rysku. Max. množstvo oleja je ca. 0,5 litra).
6. Mierku opäť zaskrutkujte a pevne dotiahnite.



### 42.3.2 Kontrola stavu paliva

#### POKYN



**Dbajte na predpisy pre kontrolu a doplňovanie paliva.** Pri tankovaní palivo filtrujte, aby ste predišli jeho znečisteniu. Ak palivo rozlejete, ihneď ho utrite.

*Postup:*

1. Odskrutkujte uzáver nádrže.
2. Urobte kontrolu zrakom. Doplňte potrebné množstvo s požadovaným oktánovým číslom (Bezolovnatý benzín 95).
3. Uzáver nádrže opäť zaskrutkujte.

## 43 PREVÁDZKA

- Pred začiatkom zhutňovania pracovisko zaistite.
- Stroj naštartujte až po prečítaní a porozumení návodu a po úkonoch na uvedenie do prevádzky.
- Pre správne zhutnenie pôdy je veľmi dôležitá jej správna vlhkosť. Zhutnené príliš vlhkých pôd vedie k vytvoreniu priestorov, naplnených vodou, ktoré znižujú únosnosť pôdy.
- Vlhkosť resp. prílišné zavodnenie môže viesť k preťaženiu stroja a zastavenie motora.

### 43.1 Informácie na uvedenie do prevádzky

#### POKYN



**Uvedomte si, že sa stroj dodáva bez paliva.** Pred prevádzkou skontrolujte, že sú palivo a olej doplnené.

**POZOR: Stroj nenašartuje, ak hladina oleja nedosahuje k hornej hrane olejovej mierky! Poistka proti nízkemu stavu oleja!**

#### 43.1.1 Testovací beh pri prvom štarte

- Nechajte stroj bežať prvýkrát 3 minúty naprázdno.
- Skontrolujte, či motor nevydáva podivné zvuky.
- Skontrolujte výfukové plyny (príliš čierne, príliš svetlé)?

#### 43.1.2 Pokyny pre prvých 20 prevádzkových hodín

Pre predĺženie životnosti stroja dodržujte nasledujúce body:

- Prvých 20 prevádzkových hodín motor šetríte a nepreťažujete (toto platí aj pre motory po oprave) to znamená nepracovať v maximálnych otáčkach a pri maximálnom zaťažení.
- Po prvých 20 hodinách vymeňte olej v motore.

### 43.2 Prevádzkové pokyny

- Nikdy neťahajte za štartovaciu šnúru pri bežiacom motore. Môže dôjsť k poškodeniu motora.
- Plynové lanko je zabezpečené pre obmedzenie maximálnych otáčok skrutkou z výroby. Toto nastavenie svojvoľne nemeňte. Mohlo by dôjsť k preťaženiu motora.
- Stroj za žiadnych okolností neprevádzkujte pri náklone väčšom než 20 °, motor nemusí byť dostatočne mazaný.
- V smere pohybu dosky a okolie jedného metra okolo stroja nesmú stáť žiadne osoby okrem obsluhy.
- Ak zhutňujete vyvýšenú časť zeminy, najprv dvakrát až trikrát zhutnite stred vyvýšeného miesta a až potom okraje.
- Ak zhutňujete zeminu vo vnútri budovy, nesmie sa stroj dotýkať stien, základov alebo betónových pätičiek stavby.
- Pri práci vo vnútri budovy sa nesmie stroj alebo vibračné jednotka dotýkať stien.
- Pokiaľ na jednom mieste pracuje súčasne niekoľko vibračných dosiek, musí byť rovnobežná vzdialenosť medzi jednotlivými strojmi najmenej 5 m. Vzdialenosť medzi prvým a posledným strojom musí byť najmenej 10 m.
- Ak sa strojom pracujete na rovnom teréne alebo na mäkké nerovné pôde, snažte sa znížiť výkon stroja na minimum, aby ste predišli zaboreniu stroja do pôdy. Pri sklone svahu dbajte na to, aby nedošlo k prevráteniu stroja (max. 20 ° náklon!!!).
- Pri práci na nebezpečných úsekoch zvýšte opatrnosť:
  - pri práci v tuneli dbajte na dostatočné vetranie, aby ste predišli úrazom a otrave. Je potrebné zabezpečiť systém kontroly funkčnosti zásobovania čerstvým vzduchom.

### 43.3 Štartovanie stroja

	<p>1. Vyklopte držadlo hore a podvozok zaistite do gumového držiaka.</p>
	<p>2. Otočte páčku benzínového kohúta do polohy „EIN“.</p>
	<p>3. Natočte vypínač zapaľovania motora do polohy „EIN“.</p>
	<p><b>Pokyn:</b> Škrtiaca klapka v polohe uzavreté (geschlossen) obohacuje zmes pre štart studeného motora. Klapka v otvorenej polohe (Geöffnet) zaisťuje správnu zmes pre normálnu prevádzku alebo pre štart zahriateho motora.</p> <p>4. Škrtiacu klapku dávajte do zatvorenej polohy „GESCHLOSSEN“, len pri studenom motore.</p>
	<p>5. Nastavte plynovú páku na pol plynu (= stredná poloha medzi „schnell“ (rýchlo) a „langsam“ (pomalu).</p> <p><b>Pokyn:</b> Nevyťahujte štartovaciu šnúru až do konca a pre návrat ju nechajte pomaly navinúť, nepúšťajte z ruky.</p>
	<p>6. Uchopte rukoväť štartovacej šnúry a pomaly ju vytiahnite. V určitom mieste dôjde ku zvýšenému odporu - to zodpovedá kompresii. V tomto mieste nechajte kúsok navinúť späť a potom silno zatiahnite.</p> <p>7. Po rozbehnutí motora presuňte škrtiacu klapku do polohy „Offen“.</p> <p>8. Páku plynu posuňte k vyšším otáčkam a doska začína vibrovať.</p>

### 43.4 Vypnutie stroja

#### 43.4.1 Núdzové vypnutie

Pri nebezpečenstve alebo v núdzovej situácii je možné stroj vypnúť prepnutím páky regulátora otáčok do polohy STOP.

#### 43.4.2 Normálne vypnutie

5. Nastavte páku plynu na "Minimum" a pri nízkych otáčkach nechajte stroj ešte cca 3 minúty bežať naprázdno.
6. Potom prepnite vypínač zapaľovania motora do polohy OFF.
7. Benzínový kohút prepnite do polohy zatvorené.
8. Po vychladnutí motora môžete stroj uložiť na skladovanie.

## 44 ÚDRŽBA

### VAROVANIE



Horúce plochy a rotujúce časti motora stroja môžu spôsobiť ťažké zranenie, vedúce až k smrti. Pred údržbou, čistením a nastavovaním stroja ho vypnite a uistite sa, že nemôže dôjsť k jeho nechcenému naštartovaniu.

### 44.1 Plán údržby a starostlivosti o stroj

#### 44.1.1 Tabuľka úkonov

Čo?	Frekvencia (Interval)
Kontrola stavu paliva	Pred každým použitím
Kontrola stavu oleja	Pred každým použitím
Kontrola ovládacích prvkov	Pred každým použitím
Kontrola bezchybnosti častí stroja	Pred každým použitím
Kontrola uvoľnených alebo stratených skrutiek	Pred každým použitím
Výmena oleja v motore	Prvýkrát po 20 h, potom každých 100 h
Kontrola klinového remeňa	Každých 50 h; výmena po 300 h alebo 1 roku
Výmena oleja vo vibračnej jednotke	Každých 200 h
Čistenie vzduchového filtra	Každých 50 h; výmena po 300 h alebo 1 roku
Kontrola zapalovacej sviečky	Každých 100 h; výmena po 300 h alebo 1 roku

Uvedené intervaly sa vzťahujú k práci v "normálnych" podmienkach. Podľa zaťaženia je možné urobiť výmenu skôr.

### 44.2 Výmena oleja vo vibračnej jednotke

#### POKYN



**Staré oleje sú jedovaté a nesmú sa dostať do okolitého prostredia!**  
Kontaktujte miestne úrady pre informácie o správnej likvidácii odpadov.

#### 44.2.1 Výmena oleja budiča vibrácií ZI-RPE60



Ak chcete olej vypustiť, odstráňte vypúšťaciu zátku (B) na budiči vibrácií (A) a naklonte zariadenie. (Všimnite si, že olej môže ľahšie odtekať, keď je teplý.) Následne narovnajzte prístroj a naplňte ho novým olejom. Odporúčany olej pre budič vibrácií je 20 W20 alebo podobný, naplňte približne 100 ml.



### 44.2.1 Výmena oleja budiča vibrácií ZI-RPE90

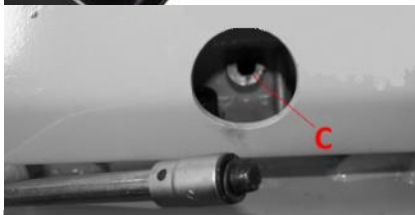

Ak chcete olej vypustiť, uvoľnite gumený kryt (B) na stroji (A) a za ním odpojte vypúšťaciu zátku (C). Potom zariadenie nakloňte. (Všimnite si, že olej môže ľahšie odtekať, keď je teplý.) Následne narovnajzte prístroj a naplňte ho novým olejom. Odporúčaná olej pre budič vibrácií je 20 W20 alebo podobný, naplňte približne 100 ml výmena oleja v motore

#### POKYN



**Staré oleje sú jedovaté a nesmú sa dostať do okolitého prostredia!**  
Kontaktujte miestne úrady pre informácie o správnej likvidácii odpadov.



1. Uvoľnite vypúšťaciu zátku oleja (W) na zadnej strane motora.
2. Otvorte uzáver olejovej nádrže (K). Vypúšťaný olej zozbierajte v zbernej nádobe a správne zlikvidujte!
3. Po vyčerpaní utiahnite vypúšťaciu zátku oleja.
4. Doplníte čerstvým olejom cez plniaci otvor (K) (pozrite časť Kontrola hladiny motorového oleja).  
*Používajte len vysoko kvalitný motorový olej, ako napríklad: SAE 30, 15W40 alebo ekvivalent!*

### 44.3 Čistenie vzduchového filtra

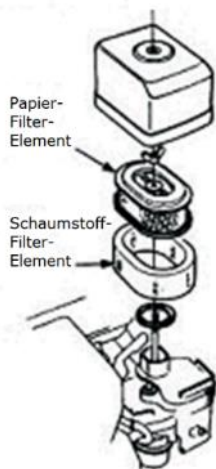

Znečistený filter môže spôsobiť problémy so štartovaním stroja, ku strate výkonu motora a ku skráteniu životnosti.

*Za škody na motore, spôsobené nedostatočne vyčistenom a udržiavanom filtri nepreberá firma Zipper Maschinen žiadnu záruku.*

3. Na čistenie vzduchového filtra uvoľnite najprv krídlovú matku na krste filtra, vyberte kryt (penovú časť filtra) a vyberte papierový filter von. Obe časti mechanicky očistite mäkkým kefou.

4. Ak čistíte filtračnú papierovú kazetu, vyfúkajte ju z vnútornej strany stlačným vzduchom, kým úplne neodstránite znečistenia.

Vymeňte vzduchový filter, ak:

- sa znížil výkon motora a zvýšila sa spotreba paliva
- zvýšila sa spotreba oleja
- sťažilo sa štartovanie motora



## 44.4 Kontrola a výmena klinového remeňa a spojky

### VAROVANIE



**Pozor na zachytenie remeňom / remenicou!** Nikdy neskúšajte kontrolovať klinový remeň pri bežiacom motore. Vaše ruky sa môžu dostať medzi remeň a spojku. Hrozí nebezpečenstvo vážneho poranenia rúk a prstov.

### POKYN



Pokiaľ dôjde znenazdania k zníženiu výkonu stroja alebo ak pri práci dôjde k výpadku vibrácií, skontrolujte najprv spojku a klinový remeň.

Uvoľnený alebo opotrebovaný klinový remeň znižuje prenos výkonu, znižuje intenzitu vibrácií a skracuje životnosť klinových remeňov.

Kontrolujte preto napnutie klinových remeňov v predpísaných intervaloch.

#### 44.4.1 Napnutie klinového remeňa

**ZI-RPE60**



**ZI-RPE90**

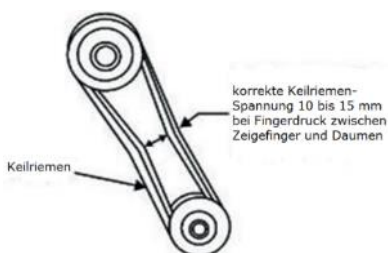

1. Uvoľnite skrutky (S) krytu klinového remeňa a odstráňte ich.
2. Napnutie klinového remeňa je v poriadku, keď sa remeň pri stlačení palcom a ukazovákom približne o 10 až 15 mm prehne. Ak je klinový remeň príliš voľný alebo príliš tesný, nastavte napnutie!
3. Po pozitívnej kontrole znovu namontujte kryt klinového remeňa!
- 4.

#### 44.4.2 Napnutie klinového remeňa



Klinový remeň je napnutý posunutím bloku motora na vibračnej doske.

1. Odstráňte kryt klinového remeňa.
2. Uvoľnite štyri motorové skrutky, ktoré upevňujú blok motora na vibračnú dosku.
3. Uvoľnite poistnú maticu M, aby ste blok motora posunuli pomocou skrutiek S. Skrutku (-y) S naskrutkujte (otočte doprava) = napnutie remeňa  
Skrutku (y) S odskrutkujte (otočte doľava) = povolenie remeňa
4. Akonáhle je remeň správne napnutý, znova namontujte skrutku (y) S pre nastavenie polohy motora pomocou matice M.
5. Opätovne namontujte štyri motorové skrutky, ktoré upevňujú blok motora na vibračnú dosku.
6. Nakoniec upevnite ochranný kryt klinového remeňa.

#### 44.4.3 Výmena klinového remeňa

1. Uvoľnite klinový remeň a presuňte ho do maximálnej polohy dopredu (odskrutkujte S).
2. Odstráňte klinový remeň z remenic.
3. Vyčistite hnacie kolesá vrátane V-drážky a vnútorného priestoru ochranného krytu.
4. Založte nový klinový remeň a znova ho dotiahnite.
5. Nakoniec nasadte ochranný kryt klinového remeňa

#### 44.4.4 Kontrola spojky

Pri zachytenom klinovom remeni skontrolujte spojku na usadeniny a klin remenice na opotrebenie a poškodenia. Skontrolujte vonkajšiu stranu pri odmontovanom remeni na usadeniny a V drážku na opotrebenie a poškodenia. Vyčistite V drážku podľa potreby. Opotrebenie obloženia alebo topánky skontrolujte pretočením. Pokiaľ je pätko opotrebovaná, dochádza k nedostatočnému prenosu sily a spojka začne preklzávať.

#### 44.5 Čistenie zapalovacej sviečky

1. Zložte kábel sviečky.
2. Kľúčom na sviečku ju vyskrutkujte.
3. Skontrolujte izolátor sviečky, vyčistite elektródy (kovové hroty) a skontrolujte vzdialenosť kontaktov. Vzdialenosť má byť 0,7 až 0,8 mm.
4. Naskrutkujte vyčistenú sviečku a nasadte zapalovací kábel.

#### 44.6 Čistenie zapalovacej sviečky

1. Zložte kábel sviečky.
2. Kľúčom na sviečku ju vyskrutkujte.
3. Skontrolujte izolátor sviečky, vyčistite elektródy (kovové hroty) a skontrolujte vzdialenosť kontaktov. Vzdialenosť má byť 0,7 až 0,8 mm.
4. Naskrutkujte vyčistenú sviečku a nasadte zapalovací kábel.

## 45 TRANSPORT

### VAROVANIE



Stroj nikdy nezdvíhajte alebo neprenášajte, s bežiacim motorom!

#### 45.1 Transport na krátku vzdialenosť

Pre transport na krátke vzdialenosti používajte zdvíhací rám namontovaný na podvozok:



1. Uvoľnite podvozok z gumového držiaka a os kolies dajte na zem.
2. Stroj zatiahnite smerom dozadu, až sa doska dostane nad kolieska.
3. Stlačte rukoväť zvisle nadol, až bude ťažisko stroja ležať za osou koliesok.

*Stroj premiestňujte iba po pevnej a rovnej ceste!*

#### 45.2 Zdvihnutie a umiestnenie na dopravný prostriedok

### POKYN



Zdvihnutie a naloženie stroja majú vykonávať dve osoby - jedna osoba obsluhuje zdvíhacie zariadenie a druhá osoba udržiava rovnováhu stroja.



1. Pre prepravu na dlhé vzdialenosti zložte rukoväť čo najďalej dopredu (pozrite obrázok vľavo).
2. Uistite sa, že zdvíhacie zariadenie vrátane príslušenstva je vhodné pre zaťaženie väčšie ako 90 kg.
3. Pred zdvíhaním skontrolujte zvarový zvar na zdvíhacom krúžku a upevnite zdvíhací rám.
4. Najprv zdvihnite zariadenie len niekoľko centimetrov, aby ste skontrolovali nosnosť.
5. V dôsledku toho zdvihnite stroj čo najjemnejšie do požadovanej polohy.
6. Zabezpečte správne náklad pre prepravu.

## 46 SKLADOVANIE

Ak stroj nebudete používať dlhšie ako 30 dní:

1. Vypustite nádrž s palivom a olejom.
2. Demontujte zapaľovaciu sviečku a nakvapkajte olej do valca. S pomocou štartovacej šnúry niekoľkokrát motor pretočte, aby sa olej vo valci rozprestrel. Vyčistite zapaľovaciu sviečku a opäť ju zaskrutkujte.
3. Vychladnutý stroj zakryte a uložte v suchých, dobre vetraných priestoroch, mimo dosahu detí a nepovolaných osôb.



## 47 LIKVIDÁCIA



Vaš stroj nevyhadzujte do komunálneho odpadu. Kontaktujte miestne orgány na získanie informácií o správnej likvidácii a dostupných možnostiach likvidácii Vášho výrobku. Pokiaľ si budete kupovať u svojho predajca novú vibračnú dosku alebo podobné zariadenie, je tento povinen zabezpečiť likvidácii Vášho starého výrobku.

## 48 ODSTRAŇOVANIE PORÚCH

### VAROVANIE



Horúce plochy a otáčajúce sa časti stroja pri bežiacom motore môžu spôsobiť vážne zranenie alebo dokonca smrť. Stroj vždy pred začatím opravy odstavte a zaistite proti nežiaducemu opätovnému spusteniu.

Porucha	Možná príčina / Odstránenie
<b>Motor sa nespustí</b>	<ul style="list-style-type: none"><li>▪ Skontrolujte vypínač, či je v polohe "Zapnuté".</li><li>▪ Skontrolujte dodávku paliva.</li><li>▪ Skontrolujte stav oleja (senzor bráni naštartovaniu motora pri nízkom stave oleja).</li><li>▪ Skontrolujte správne pripojenie zapalovacieho kábla ku sviečke.</li><li>▪ Skontrolujte sviečku.</li><li>▪ Skontrolujte karburátor a vzduchový filter, či sú čisté.</li></ul>
<b>Motor sa zastaví</b>	<ul style="list-style-type: none"><li>▪ Skontrolujte dodávku paliva.</li><li>▪ Skontrolujte otvorenie palivového kohúta.</li><li>▪ Skontrolujte stav oleja.</li><li>▪ Skontrolujte stav vzduchového filtra.</li></ul>
<b>Motor nemá výkon</b>	<ul style="list-style-type: none"><li>▪ Skontrolujte dodávku paliva (benzínový ventil otvorený?)</li><li>▪ Skontrolujte stav vzduchového filtra.</li><li>▪ Skontrolujte ovládanie plynu.</li></ul>
<b>Nedostatočné vibrácie</b>	<ul style="list-style-type: none"><li>▪ Skontrolujte, či je správne napnutý klinový remeň.</li><li>▪ Skontrolujte ovládanie plynu.</li></ul>
<b>Stroj sa nepohybuje správne</b>	<ul style="list-style-type: none"><li>▪ Skontrolujte, či spodná strana dosky nie je znečistená.</li></ul>



## 50 PŘEDMLUVA (CZ)

### Vážený zákazníku!

Tento návod k použití obsahuje informace a důležité pokyny k bezpečnému uvedení do provozu a používání vibračních desek ZIPPER ZI-RPE60 a ZI-RPE90, které jsou v návodu nahrazeny slovem „stroj“



Návod k použití je součástí stroje a nesmí být od stroje odstraněn. Uchovejte návod pro případ pozdějšího použití, a pokud stroj předáváte někomu třetímu návod přiložte! Uchovávejte ho na suchém a bezprašném místě!

### Zvláště dbejte na kapitolu **Bezpečnost!**

Vzhledem ke stálému vývoji našich produktů se mohou vyobrazení a text lehce lišit. Pokud zjistíte chybu, informujte nás prosím.

Technické změny vyhrazeny!

**Po obdržení zboží ihned zkontrolujte, zda není poškozeno a je úplné. Chybějící části nebo poškození vyznačte dopravci na přepravním dokladu.!**

**Poškození dopravou nám nahlase do 24 hodin.**

**Za nenahlášené přepravní škody nepřebíráme žádnou záruku.**

### **Autorské právo**

© 2018

Tato dokumentace je chráněna autorským právem. Všechna práva vyhrazena! Kopírování, překlady nebo použití fotografií, vyobrazení a pod. Bude soudně stíháno.

Jako soudní místo platí místně příslušný soud pro firmu ZIPPER Maschinen.

### **Adresa zákaznického servisu**

**ZIPPER MASCHINEN GmbH**  
Gewerbepark 8, A-4707 Schlüsslberg  
AUSTRIA  
Tel.: +43 7248 61116-700  
Fax: +43 7248 61116-720  
Mail: [info@zipper-maschinen.at](mailto:info@zipper-maschinen.at)



## 51 BEZPEČNOST

Tato kapitola obsahuje informace a důležité pokyny k bezpečnému uvedení do provozu a provozu stroje.



Pro vaši bezpečnost si před uvedením do provozu pečlivě přečtěte tento návod. To vám umožní bezpečnou práci se strojem a vyhnout se nedorozuměním, jakož i věcným škodám a zraněním. Zvláště dbejte na symboly a piktogramy, nalepené na stroji, jakož i bezpečnostní pokyny!

### 51.1 Účel použití

Stroj je výhradně určen k následujícím činnostem:

*ke zhutnění půdy (např. hrubozrných půd, skládajících se ze štěrku a písku nebo směsi obou), k vyrovnání dláždění, cihel, zámkové dlažby a pod. Na malých a středních plochách.*

Gumovou podložku používejte výhradně pro vyrovnání dlažby. Ostatní materiály jako štěrk, kameny a pod. hutněte bez gumové podložky.

**Pro ostatní použití a z toho vyplývající škody a zranění nepřebírá firma ZIPPER-MASCHINEN žádnou odpovědnost a záruku.**

#### 51.1.1 Technická omezení

Stroj je určen k provozu za následujících podmínek:

Rel. vlhkost:	max. 65 %
Teplota (pro provoz)	+5° C až +40° C
Teplota (skladování a transport)	-20° C až +55° C

#### 51.1.2 Zakázané použití / nebezpečné použití

- Provozovat stroj ve špatném zdravotním a mentálním stavu
- Provozovat stroj bez dostatečných znalostí návodu (stroj + motor).
- Měnit konstrukci stroje
- Provozovat stroj v mokru a dešti
- Provozovat stroj ve výbušném prostředí
- Provozovat stroj uvnitř uzavřených prostorách
- Provozovat stroj bez bezpečnostních krytů
- Provozovat stroj na tvrdých půdách, zmrzlé zemině, na půdě, která obsahuje velké kameny a cihly, a pod.
- Hutnění asfaltů nebo lepivých zemin s vysokým obsahem jílu.
- Odstraňování bezpečnostních nálepek a štítků ze stroje.
- Měnit nebo vyřazovat z činnosti bezpečnostní prvky stroje.
- Používat stroj k dopravě osob

Nedovolené použití stroje vede k zániku veškerých záruk a nároků na náhradu škody vůči firmě Zipper Maschinen GmbH .

### 51.2 Požadavky na uživatele

Předpokladem k používání tohoto stroje je tělesná a duševní způsobilost, jakož i znalost a porozumění návodu k použití.

**Dbejte na to, že místní právní předpisy mohou omezit minimální věk obsluhy stroje!**

Před zahájením práce se strojem si nasadte osobní ochranné pomůcky.

**Práce na elektrických částech stroje jsou povoleny pouze elektromechanikům s příslušným oprávněním nebo pod jejich vedením a kontrolou.**





### 51.3 Všeobecné bezpečnostní pokyny

K zamezení závadám, škodám a zranění při práci se strojem vedle všeobecných bezpečnostních pravidel dodržujte následující pokyny:

- Před použitím zkontrolujte bezvadný stav stroje. Dbejte na to, aby všechny bezpečnostní prvky stroje byly na svých místech, ujistěte se, že všechny matky a šrouby jsou pevně dotaženy. Stroj nepoužívejte, pokud některé části chybí nebo jsou vadné!
- Dbejte na dostatečné osvětlení pracoviště.
- Držte ruce a nohy dále od pohyblivých částí stroje a při práci dbejte na jistý postoj.
- Zajistěte, aby hutněný prostor neobsahoval elektrické vedení pod proudem, plynové nebo vodovodní potrubí, které by mohlo být strojem poškozeno.
- Před zapnutím stroje odstraňte všechny nástroje a nářadí, použité pro nastavení stroje.
- Pracující stroj nenechávejte nikdy bez dozoru (stroj před opuštěním pracoviště vždy vypněte).
- Dbejte na to, aby nepovolané osoby a zvláště děti dodržovaly bezpečnou vzdálenost od stroje.
- Stroj smí být provozován, udržován a opravován pouze vyškoleným personálem.
- Používejte při práci se strojem osobní ochranné pomůcky (ochranu sluchu, rukavice, bezpečnostní boty, přiléhavé občezení a pod.)!
- Se strojem nepracujte při únavě nebo pod vlivem alkoholu, léků a drog!
- Se strojem nepracujte v blízkostizápalných kapalinnebo plynů (nebezpečí exploze!).
- Údržbu nebo opravy stroje provádějte pouze při vypnutém motoru.
- Používejte pouze náhradní díly a příslušenství, doporučené firmou Zipper Maschinen.

### 51.4 Speciální bezpečnostní pokyny k provozu ZI-REP60 a ZI-RPE90

- Stroj smí být obsluhován pouze jednou osobou. Místo obsluhy je vzadu. Nikdy se nestavte před stroj nebo po straně stroje, pokud je stroj v provozu.
- Dlouhé použití vibračního stroje může vést k poruchám prokrvení rukou. Dodržujte proto časté přestávky!  
Používejte vhodné ochranné rukavice, abyste účinek vibrací oslabili. Trvrdot hutněného materiálu, jakož i nízká okolní teplota výrazně snižují dobu provozu, která vede k poruchám prokrvení.
- Pokud pracujete ve výkopech nebo na násypch, ujistěte se, že nedojde vlivem vibrací k jejich zhroucení.
- Pracujte se strojem dále od krajů výkopů, abyste zamezili situaci, že stroj spadne do výkopu.
- Nadměrný hluk stroje může poškodit váš sluch. Vždy používejte při práci ochranu sluchu, abyste snížili zatížení hlukem.
- Otáčky motoru nezvyšujte nad 3.500 ot/min. Mohlo by dojít k poškození stroje nebo zranění obsluhy.

### 51.5 Bezpečnostní pokyny pro stroj se spalovacím motorem

- Nedotýkejte se při provozu motoru nebo výfuku, tyto části jsou při provozu a krátce po vypnutí horké a mohou způsobit popálení.
- Nedotýkejte se při provozu koncovky svíčky (elektrický úder!).
- Neprovozujte stroj v uzavřených prostorách nebo špatně větraných místnostech. Nebezpečí otravy kysličníkem uhelnatým.
- Při provozu stroje nekuřte.
- Nekuřte při tankování stroje.
- Stroj tankujte pouze v dobře větraných prostorách.
- Stroj tankujte pouze při vypnutém a vychladlém motoru.
- Stroj netankujte v blízkosti otevřeného ohně
- Pozor na rozlité palivo při tankování – ihned otřete.
- Stroj s vyšroubovanou svíčkou neprotáčejte, palivo stříká otvorem pro svíčku ven.
- Nezkoušejte funkci zapalování při přesyceném motoru nebo pokud je u stroje cítit benzín. Jiskra může zapálit benzínové páry.



- Nepoužívejte benzín nebo lehce zápalná ředidla pro čištění stroje, zvláště pak ne v uzavřených prostorech. Výpary paliva mohou explodovat.
- Udržujte výfuk a jeho okolí čisté od cizích látek a předmětů (listí, papír, karton a pod.) Horký výfuk může způsobit jejich vznícení.
- Po tankování uzavřete nádrž zátkou.
- Pravidelně kontrolujte nádrž a palivové vedení na těsnost. Pokud dojde k úniku paliva, stroj nepoužívejte.
- Palivo skladujte pouze v k tomu určeným nádobám.

## 51.6 Pokyny k bezpečnosti

I při správném používání zůstávají některá rizika. Vlivem konstrukce a zhotovení stroje mohou při práci se strojem vzniknout nebezpečné situace, které jsou v tomto návodu popsány:

### NEBEZPEČÍ



Nedodržení tohoto pokynu může vést k nebezpečné situaci, která vede k těžkému zranění nebo smrti.

### VAROVÁNÍ



Tento pokyn vede k možné nebezpečné situaci, která může skončit zraněním nebo smrtí, pokud pokyn není respektován.

### POZOR



Pokud tento pokyn není respektován, může jeho nedodržení vést k nebezpečné situaci, která může končit i zraněním.

### POKYN



Pokud tento pokyn není respektován, může vést k nebezpečné situaci, končící až poškozením stroje a věcným škodám.

i přes dodržování bezpečnostních předpisů zůstává nejdůležitějším bezpečnostním předpokladem vaše technické vzdělání a zdravý rozum při provozu stroje.

**Bezpečná práce závisí především na vás!**







## 52 MONTÁŽ

### 52.1 Kontrola obsahu dodávky

Po dodání stroje ihned zkontrolujte, zda nedošlo k jeho poškození dopravou a jeho úplnost.

### 52.2 Montáž stroje

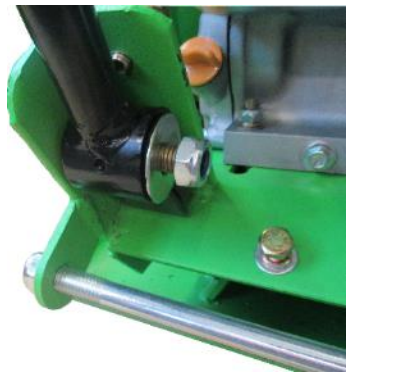
Stroj se dodává předmontován, je nutné namontovat díly, které jsou demontovány z důvodu přepravy.

	1. Sešroubujte obě části rukojeti (pro ZI-RPE60).
	2. Napněte pružiny rukojeti.
	3. Rukojeť připevněte ke stroji s pomocí šroubů a matek.
	4. Následně přišroubujte zvedací rám nejprve na přední straně a poté na zadní straně. (s pomocí šroubů, pérových podložek a podložek).

	<p>5. Namontujte podvozek s pomocí závitové tyče</p>
	<p>6. Plynové lanko, navinuté kolem motoru připevněte k rukojeti s pomocí objímky se šroubem a závitem. 7. Ujistěte se, že páčka plynu je nastavena na minimum (symbol želvy). 8. Připevněte bowden plynu k rukojeti s pomocí dvou kabelových sponek.</p>
	<p>9. Pokud je to nutné, připevněte gumovou podložku na spodní stranu desky s pomocí dvou lišt a šroubů.</p>

## 52.3 Kontrola před uvedením do provozu

### POKYN



Použití ředidel, benzínu nebo agresivních chemikálií nebo abraziv vede k poškození povrchu stroje! Pro čištění používejte pouze jemné čisticí prostředky!

- Stroj očistěte od prachu a nečistot.
- Pokud je znečištěn vzduchový filtr, vyfoukejte filtr stlačeným vzduchem zevnitř nebo filtr nahradte novým.
- Zkontrolujte, zda karburátor není znečištěn a případně ho taktéž vyfoukejte stlačeným vzduchem.
- Zkontrolujte dotažení nastavovacích matic a šroubů. (vibracemi uvolněné šrouby mohou vést ke zranění!)

#### 52.3.1 Kontrola oleje v motoru

### POKYN



Nízký stav oleje vede k jeho poškození a snižuje životnost stroje. Zkontrolujte před startem motoru stav oleje.

	<ol style="list-style-type: none"> <li>1. Pro kontrolu oleje stroj postavte na rovné a bezpečné místo. Vypněte motor a nechte stroj 10 minut odstát, aby mohl olej stéci do olejové vany.</li> <li>2. Vyšroubujte olejovou měрку a otřete ji hadrem nebo papírovou utěrkou.</li> </ol>
	<ol style="list-style-type: none"> <li>3. Měрку zasuněte do nalévacího otvoru, ale nešroubujte. (Dbejte na to, aby byla měřka úplně zasunuta – někdy dojde k zadrhnutí)</li> </ol>
	<ol style="list-style-type: none"> <li>4. Měрку opět vytáhněte a odečtěte výšku olejové hladiny. K tomu jsou na měřce dvě rysky. Viz obr. vlevo</li> <li>5. Při nízkém stavu oleje doplňte olej po horní rysku. Max. množství oleje je ca. 0,5 litru).</li> <li>6. Měрку opět zašroubujte a pevně dotáhněte.</li> </ol>

### 52.3.2 Kontrola stavu paliva

<b>POKYN</b>	
	<p><b>dbejte na předpisy pro kontrolu a doplňování paliva.</b> Při tankování palivo filtrujte, abyste předešli jeho znečištění. Pokud palivo rozlijete, ihned ho otřete.</p>

*Postup:*

1. Odšroubujte uzávěr nádrže.
2. Provedte kontrolu zrakem. Doplňte potřebné množství s požadovaným oktanovým číslem (Bezolovnatý benzín 95).
3. Uzávěr nádrže opět zašroubujte.

## 53 PROVOZ

- Před začátkem zhutňování pracoviště zajistěte.
- Stroj nastavte až po přečtení a porozumnění návodu a po úkonech k uvedení do provozu.
- Pro správné zhutnění půdy je velmi důležitá její správná vlhkost. Zhutněné příliš vlhkých půd vede k vytvoření prostorů, naplněných vodou, které snižují únosnost půdy.
- Vlhkost resp. Přílišné zavodnění může vést k přetížení stroje a zastavení motoru.

### 53.1 Informace k uvedení do provozu

<b>POKYN</b>	
	<p><b>uvědomte si, že se stroj dodává bez oleje a paliva.</b> Před provozem zkontrolujte, že je palivo a olej doplněno.</p> <p><b>POZOR: Stroj nenastaruje, pokud hladina oleje nedosahuje k horní hraně olejové měřky! Pojistka proti nízkému stavu oleje!</b></p>

#### 53.1.1 Testovací běh při prvním startu

- Nechte stroj běžet poprvé 3 minuty naprázdno.
- Zkontrolujte, jestli motor nevydává podivné zvuky.
- Zkontrolujte výfukové plyny (příliš černé, příliš světlé)?



### 53.1.2 Pokyny pro prvních 20 provozních hodin

Pro prodloužení životnosti stroje dodržujte následující body:

- Prvních 20 provozních hodin motor šetřete a nepřetěžujete (toto platí i pro motory po opravě) to znamená nepracovat v maximálních otáčkách a při maximálním zatížení.
- Po prvních 20 hodinách vyměňte olej v motoru.

## 53.2 Provozní pokyny

- Nikdy netahajte za startovací šňůru při běžícím motoru. Může dojít k poškození motoru.
- Plynové lanko je zajištěno pro omezení maximálních otáček šroubem z výroby. Toto nastavení svévolně neměňte. Mohlo by dojít k přetížení motoru.
- Stroj za žádných okolností neprovozujte při náklonu, větším než 20°, motor nemusí být dostatečně mazán.
- Ve směru pohybu desky a okolí jednoho metru kolem stroje nesmí stát žádné osoby kromě obsluhy.
- Pokud zhutňujete vyvýšenou část zeminy, nejprve dakrát až třikrát zhutněte střed vyvýšeného místa a teprve potom okraje.
- Pokud zhutňujete zeminu uvnitř budovy, nesmí se stroj dotýkat stěn, základů nebo betonových patek stavby.
- Při práci uvnitř budovy se nesmí stroj nebo vibrační jednotka dotýkat stěn.
- Pokud na jednom místě pracuje současně několik vibračních desek, musí být rovnoběžná vzdálenost mezi jednotlivými stroji nejméně 5 m. Vzdálenost mezi prvním a posledním strojem musí být nejméně 10 m.
- Pokud se strojem pracujete na rovném terénu nebo na měkké nerovné půdě, snažte se snížit výkon stroje na minimum, abyste předešli zaboření stroje do půdy. Při sklonu svahu dbejte na to, aby nedošlo k převrácení stroje (max. 20° náklon!!!).
- Při práci na nebezpečných úsecích dbejte zvýšené opatrnosti:
  - při práci v tunelu dbejte na dostatečné větrání, abyste předešli úrazům a otravě. Je nutné zajistit kontrolní systém funkčnosti zásobování čerstvým vzduchem.

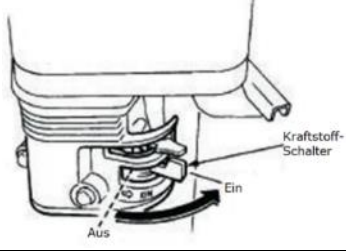
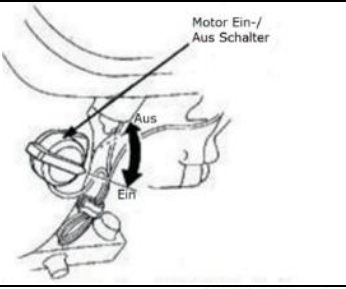
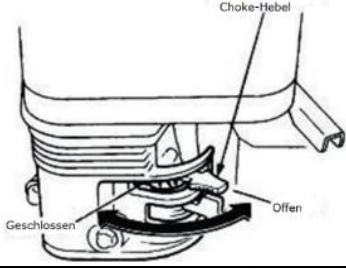
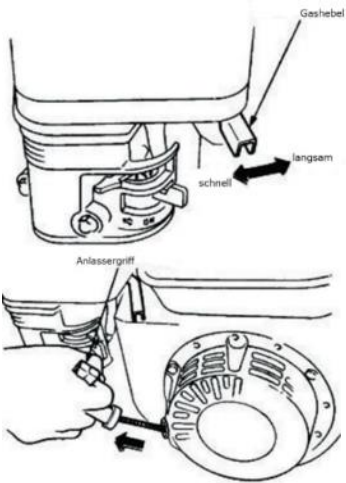

### 53.3 Startování stroje

	<ol style="list-style-type: none"> <li>1. Vyklopte držadlo nahoru a podvozek zajistěte do gumového držáku.</li> </ol>
	<ol style="list-style-type: none"> <li>2. Otočte páčku benzínového kohoutu do polohy „EIN“.</li> </ol>
	<ol style="list-style-type: none"> <li>3. Natočte vypínač zapalování motoru do polohy „EIN“.</li> </ol>
	<p><b>Pokyn:</b> škrtkící klapka v poloze uzavřeno (Geschlossen) obohacuje směs pro start studeného motoru. Klapka v otevřené poloze (Geöffnet) zajišťuje správnou směs pro normální provoz nebo pro start zahřátého motoru.</p> <ol style="list-style-type: none"> <li>4. Škrtkící klapku dávejte do polohy uzavřeno „GESCHLOSSEN“, pouze při studném motoru.</li> </ol>
	<ol style="list-style-type: none"> <li>5. Nastavte plynovou páku na půl plynu (= střední poloha mezi rychle a pomalu). <p><b>Pokyn:</b> Nevytahujte strtovací šňůru až do konce a pro návrat ji nechte pomalu navinout, nepouštějte z ruky!</p> </li> <li>6. Uchopte rukojeť startovací šňůry a pomalu ji vytáhněte. V určitém místě dojde ke zvýšenému odporu – to odpovídá kompresi. V tomto místě nechte kousek navinout zpět a poté silně zatáhněte.</li> <li>7. Po rozběhnutí motoru přesuňte škrtkící klapku do polohy „Offen“.</li> <li>8. Páku plynu posuňte k vyšším otáčkám a deska začíná vibrovat.</li> </ol>

### 53.4 Vypnutí stroje

#### 53.4.1 Nouzové vypnutí

Při nebezpečí nebo v nouzové situaci je možné stroj vypnout přepnutím páky regulátoru otáček do polohy STOP.

#### 53.4.2 Normální vypnutí

1. Nastavte páku plynu na „Minimum“ a při nízkých otáčkách nechte stroj ještě ca. 3 minuty běžet naprázdno.
2. Poté přepněte vypínač zapalování motoru do polohy OFF.
3. Benzínový kohout přepněte do polohy uzavřeno.
4. Po vychladnutí motoru můžete stroj uložit ke skladování.

## 54 ÚDRŽBA

### VAROVÁNÍ



Horké plochy a rotující části motoru stroje mohou způsobit těžké zranění, vedoucí až k smrti. Před údržbou, čištěním a nastavováním stroje ho vypněte a ujistěte se, že nemůže dojít k jeho nechtěnému nastartování.

### 54.1 Plán údržby a péče o stroj

#### 54.1.1 Tabulka úkonů

Co?	Četnost (Interval)
Kontrola stavu paliva	Před každým použitím
Kontrola stavu oleje	Před každým použitím
Kontrola ovládacích prvků	Před každým použitím
Kontrola bezvadnosti částí stroje	Před každým použitím
Kontrola uvolněných nebo ztracených šroubů	Před každým použitím
Výměna oleje v motoru	Poprvé po 20 h, potom každých 100 h
Kontrola klínového řemene	Každých 50 h; výměna po 300 h nebo 1 roce
Výměna oleje ve vibrační jednotce	Každých 200 h
Čištění vzduchového filtru	Každých 50 h, výměna po 300 h nebo 1 roce
Kontrola zapalovací svíčky	Každých 100 h; výměna po 300 h nebo 1 roce

Udané intervaly se vztahují k práci v „normálních“ podmínkách. Podle zatížení je možné udělat výměnu dříve.

### 54.2 Výměna oleje ve vibrační jednotce

#### POKYN



**Staré oleje jsou jedovaté a nesmí se dostat do okolního prostředí!**  
Kontaktujte místní úřady pro informace o správné likvidaci odpadů.

#### 54.2.1 Výměna oleje ve vibrační jednotce ZI-RPE60



K vypuštění oleje z vibrační jednotky vyšroubujte vypouštěcí šroub (B) na jednotce (A) a stroj nakloňte. (Dbejte na to, aby byl olej provozem horký, snadněji ze stroje vytéká) Poté stroj opět narovnejte a naplňte nový olej. Doporučený olej pro vibrační jednotku je 20W20 nebo podobný. Objem oleje pro vibrační jednotku je ca. 100ml.

### 54.2.2 Výměna oleje ve vibrační jednotce ZI-RPE90

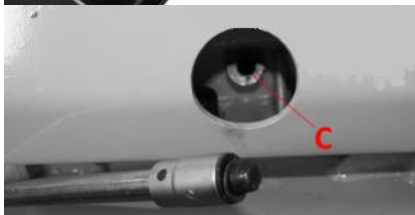

Pro vypuštění oleje z vibrační jednotky uvolněte gumový kryt (B) na stroj (A) a vypouštěcí šroub pod ním (C). Následně stroj nakloňte. (Dbejte na to, aby byl olej provozem horký, snadněji ze stroje vytéká) Poté stroj opět narovnejte a naplňte nový olej. Doporučený olej pro vibrační jednotku je 20W20 nebo podobný. Objem oleje pro vibrační jednotku je ca. 100ml.

### 54.3 Výměna oleje v motoru

#### POKYN



**Staré oleje jsou jedovaté a nesmí se dostat do okolního prostředí!**  
Kontaktujte místní úřady pro informace o správné likvidaci odpadů.



1. vyšroubujte šroub (W) na zadní straně motoru.
2. Otevřete krytku oleje (K). Vytékající olej zachytávejte do vhodné nádoby a řádně zlikvidujte!
3. Vypouštěcí olej po vyprázdnění opět zašroubujte.
4. Nalévacím otvorem (K) nalijte čerstvý olej (viz oddíl kontrola oleje v motoru).

*Používejte pouze kvalitní motorové oleje!*

### 54.4 Čištění vzduchového filtru

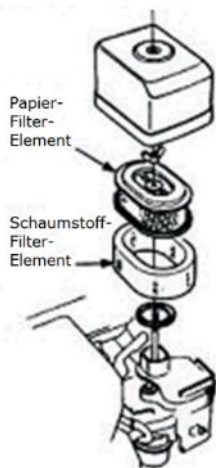

Znečištěný filtr může způsobit problémy se startováním stroje, ke ztrátě výkonu motoru a ke zkrácení životnosti.

*Za škody na motoru, způsobené nedostatečně vyčištěným a udržovaným filtrem nepřebírá firma Zipper Maschinen žádnou záruku.*

1. K čištění vzduchového filtru uvolněte nejprve křídlovou matku na krtu filtru, sejměte kryt (pěnovou část filtru) a vyjměte papírový filtr ven. Obě části mechanicky očistěte měkým kartáčem

2. Pokud čistíte filtrační papírovou kazetu, vyfoukejte ji z vnitřní strany stlačeným vzduchem, dokud zcela neodstraníte znečištění.

Vyměňte vzduchový filtr, pokud:

- se snížil výkon motoru a zvýšila se spotřeba paliva
- zvýšila se spotřeba oleje
- ztížilo se startování motoru

## 54.5 Kontrola a výměna klínového řemene a spojky

### VAROVÁNÍ



**Pozor na zachycení řemenem/řemenicí!** Nikdy nezkoušejte kontrolovat klínový řemen při běžícím motoru. Vaše ruce se mohou dostat mezi řemen a spojku. Hrozí nebezpečí vážného poranění rukou a prstů.

### POKYN



Pokud dojde nenadále ke snížení výkonu stroje nebo pokud při práci dojde k výpadku vibrací, zkontrolujte nejprve spojku a klínový řemen.

Uvolněný nebo opotřebený klínový řemen snižuje přenos výkonu, snižuje intenzitu vibrací a zkracuje životnost klínových řemenů. Kontrolujte proto napnutí klínových řemenů v předepsaných intervalech.

### 54.5.1 Napnutí klínového řemene

ZI-RPE60



ZI-RPE90

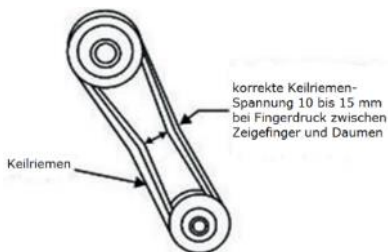

1. Uvolněte šroub (S) krytu řemen a sejměte ho.
2. Napnutí klínového řemene je v pořádku, pokud ho můžete stisknout uprostřed palcem a ukazováčkem o asi 10-15 mm. Pokud je řemen volný nebo příliš napnutý, upravte napnutí!
3. Po kontrole a napnutí opět namontujte kryt a šroub (S) dotáhněte!

### 54.5.2 Napnutí klínového řemene



Napnutí klínového řemene se provede posunutím bloku motoru na vibrační desce.

1. Odstraňte kryt klínového řemene.
2. Uvolněte čtyři šrouby, které zajišťují blok motoru na desku.
3. Uvolněte zajišťovací matku M, abyste s pomocí šroubu S blok motoru posunuli.  
Otáčení šroubu S doprava = řemen se napíná  
Otáčení šroubu S doleva = řemen se uvolňuje
4. Pokud je řemen správně napnutý, zajistěte šroub S s pomocí matky M.
5. Čtyři šrouby motoru opět dotáhněte.
6. Poté našroubujte opět kryt řemene.

### 54.5.3 Výměna klínového řemene

1. Uvolněte klínový řemen do maximální přední polohy (šroub S doleva).
2. Sejměte klínový řemen z řemenice.
3. Vyčistěte poháněcí řemenici, V drážku a vnitřní plochu krytu řemene.
4. Založte nový klínový řemen a napněte ho.
5. Poté namontujte kryt řemene.

### 54.5.4 Kontrola spojky

Při sejmutém klínovém řemenu zkontrolujte spojku na usazeniny a klínek řemenice na opotřebení a poškození. Zkontrolujte vnější stranu při sejmutém řemenu na usazeniny a V drážku na opotřebení a poškození. Vyčistěte V drážku podle potřeby. Opotřebení obložení nebo botky zkontrolujte protočením. Pokud je botka opotřebená, dochází k nedostatečnému přenosu síly a spojka začne prokluzovat.

## 54.6 Čištění zapalovací svíčky

1. Sejměte kabel svíčky.
2. Klíčem na svíčku ji vyšroubujte.
3. Zkontrolujte izolátor svíčky, vyčistěte elektrody (kovové hroty) a zkontrolujte vzdálenost kontaktů. Vzdálenost má být 0,7 až 0,8 mm.
4. Našroubujte vyčištěnou svíčku a nasadte zapalovací kabel.



## 55 TRANSPORT

### VAROVÁNÍ



Stroj nikdy nezvedejte nebo netransportujte s běžícím motorem!

#### 55.1 Transport na krátkou vzdálenost

Pro transport na krátké vzdálenosti používejte zvedací rám a namontovaný podvozek:



1. Uvolněte podvozek z gumového držáku a osu kol dejte na zem.
2. Stroj zatáhněte směrem dozadu, až se deska dostane nad kolečka.
3. Stlačte rukojeť svisle dolů, až bude těžiště stroje ležet za osou koleček.

*Stroj přemísťujte pouze po pevné a rovné cestě!*

#### 55.2 Zvednutí a umístění na dopravní prostředek

### POKYN



Pro zvednutí a naložení stroje mají provádět dvě osoby – jedna osoba obsluhuje zvedací zařízení a druhá osoba udržuje rovnováhu stroje.



1. Pro transport na delší vzdálenosti složte rukojeť dopředu, kam až je to možné. (viz obrázek vlevo).
2. Ujistěte se, že zvedací zařízení má únosnost vyšší než 90 kg.
3. Před zvedáním zkontrolujte svár oka na zvedacím rámu a jeho zajištění.
4. Nejprve stroj zvedněte jen pár centimetrů, abyste zkontrolovali únosnost zvedacího zařízení.
5. Zvedněte stroj do požadované polohy.
6. Po naložení stroj na vozidlo správně upevněte.

## 56 SKLADOVÁNÍ

Pokud stroj nebudete používat déle než 30 dnů:

1. Vypusťte nádrž s palivem a oleje.
2. Demontujte zapalovací svíčku a nakapejte olej do válce. S pomocí startovací šňůry několikrát motor protočte, aby se olej ve válci rozprostřel. Vyčistěte zapalovací svíčku a opět ji zašroubujte.
3. Vychladlý stroj zakryjte a uložte v suchých, dobře větraných prostorách, mimo dosah dětí a nepovolaných osob.



## 57 LIKVIDACE



Váš stroj nevyhazujte do komunálního odpadu. Kontaktujte místní orgány pro získání informací o správné likvidaci a dostupných možnostech likvidace Vašeho výrobku. Pokud si budete pořizovat u svého prodejce nové bourací kladivo nebo obdobné zařízení, je tento povinen zajistit likvidaci Vašeho starého výrobku.

## 58 ODSTRANĚNÍ ZÁVAD

### POZOR



Horké části stroje a rotující díly mohou vést ke zranění, končícím až smrtí. Před odstraněním závady stroj vypněte a zajistěte, že nedojde k jeho nechtěnému zapnutí.

Závada	Možná příčina / Odstranění
<b>Motor nespustí</b>	<ul style="list-style-type: none"> <li>▪ ZKONTROLUJTE VYPÍNAČ, zda je v poloze „Zapnuto“.</li> <li>▪ Zkontrolujte dodávku paliva.</li> <li>▪ Zkontrolujte stav oleje (senzor brání nastartování motoru při nízkém stavu oleje).</li> <li>▪ Zkontrolujte správné připojení zapalovacího kabelu ke svíčke.</li> <li>▪ Zkontrolujte svíčku</li> <li>▪ Zkontrolujte karburátor a vzduchový filtr, zda jsou čisté</li> </ul>
<b>Motor se zastavuje</b>	<ul style="list-style-type: none"> <li>▪ Zkontrolujte dodávku paliva.</li> <li>▪ Zkontrolujte otevření palivového kohoutu.</li> <li>▪ Zkontrolujte stav oleje.</li> <li>▪ Zkontrolujte vzduchový filtr a jeho čistotu.</li> </ul>
<b>Motor nemá dostatečný výkon:</b>	<ul style="list-style-type: none"> <li>▪ Zkontrolujte dodávku paliva (Palivový kohout otevřen?)</li> <li>▪ Zkontrolujte stav vzduchového filtru.</li> <li>▪ Zkontrolujte ovládání plynu.</li> </ul>
<b>Nedostatečné vibrace</b>	<ul style="list-style-type: none"> <li>▪ Zkontrolujte, zda je správně napnutý klínový řemen</li> <li>▪ Zkontrolujte ovládání plynu.</li> </ul>
<b>Stroj se nepohybuje správně</b>	<ul style="list-style-type: none"> <li>▪ Zkontrolujte, zda spodní strana desky není znečištěná</li> </ul>



## 59 UVOD (SL)

### Spoštovani kupec!

To navodilo za obratovanje vsebuje informacije in pomembne napotke za zagon in rokovanje z vibracijskima ploščama ZI-RPE60 in ZI-RPE90, ki jima bomo v nadaljevanju rekli stroj.



Navodilo za uporabo je sestavni del stroja in se ga ne sme odstraniti. Navodilo za uporabo shranite, da ga boste lahko kasneje ponovno prebrali. Navodilo hranite na primernem mestu, ki je zaščiten pred prahom in vlago ter lahko dostopno za uporabnika oziroma upravljalca stroja. Če stroj izročite tretji osebi, priložite zraven tudi to navodilo!

### Upoštevajte navodila, še posebej poglavje Varnost!

Zaradi nenehnega razvoja naših proizvodov lahko slike in vsebina nekoliko odstopajo od resničnega stanja izdelka. Prosim Vas, da nas o morebitnih napakah obvestite.

Pridržujemo si pravico do tehničnih sprememb!

**Takoj po prejemu preglejte pošiljko v prisotnosti dostavljalca in na tovornem listu zabeležite morebitne reklamacije ob prevzemu pošiljke!**

**O transportnih poškodbah nas obvestite posebej, v roku 24 ur.**

Če transportnih poškodb ne zabeležite na tovornem listu, Holzmann ne more prevzeti nobenega jamstva.

### Avtorske pravice

© 2018

Ta dokument je avtorsko zaščiten. Vse pravice pridržane. Ponatis, prevod in jemanje slikovnega materiala ni dovoljeno in se sodno preganja.

Kraj sodne pristojnosti za firmo ZIPPER Maschinen je pristojno sodišče, ki je dogovorjeno v pogodbi.

### Naslov servisne službe

**ZIPPER MASCHINEN GmbH**  
Gewerbepark 8, A-4707 Schlüsslberg  
AUSTRIA  
Tel.: +43 7248 61116-700  
Fax: +43 7248 61116-720  
Mail: [info@zipper-maschinen.at](mailto:info@zipper-maschinen.at)



## 60 VARNOST

To navodilo za uporabo vsebuje informacije in pomembne napotke za uporabo in rokovanje s strojem.



Zaradi Vaše varnosti pred uporabo natančno preberite to navodilo. Tako boste lahko varno delali s strojem, se izognili nesporazumom ter preprečili poškodbe ljudi ali materialno škodo. Poleg tega upoštevajte simbole in piktograme na stroju, kot tudi varnostna opozorila ter opozorila za nevarnost!

### 60.1 Namenska uporaba

Stroj je namenjen izključno za naslednje dejavnosti:

*za zgoščanje oz. komprimiranje tal (npr. zrnata tla, ki so iz gramozov in peska ali mešanice obojega) in za zbijanje tlakovcev, opeke ipd. na majhnih do srednje velikih površinah.*

Gumijasto podlago lahko uporabljate izključno za zbijanje tlakovcev, opeke ipd. Ostali materiali, kot so gramoz, prod, idr. se obdelujejo brez gumijaste podlage.

**Za materialno škodo ali telesne poškodbe, ki so posledica kakršnega koli drugega načina uporabe, ZIPPER MASCHINEN ne prevzema nikakršne odgovornosti ali garancije.**

#### 60.1.1 Tehnične omejitve

Stroj je namenjen za uporabo v naslednjih okoljskih razmerah:

Relativna vlaga:	maks. 65 %
Temperatura (med obratovanjem )	+5° C do +40° C
Temperatura (skladiščenje, transport)	-20° C do +55° C

#### 60.1.2 Prepovedana uporaba / nevaren način uporabe

- Uporaba stroja v neprimernem telesnem ali duševnem stanju
- Uporaba stroja, ne da bi prej prebrali in razumeli navodila za uporabo (stroj + motor).
- Spremembe konstrukcije stroja
- Delo s strojem na vlažnih tleh ali v dežju
- Delo s strojem v okolju, kjer je nevarnost eksplozije
- Delo s strojem v zaprtem prostoru ali na zaprtem območju
- Delo s strojem brez ščitnika ali če je ščitnik poškodovan
- Delo s strojem na zelo trdih tleh, zamrznjeni zemlji ali na mešani zemlji, ki vsebuje drobce opeke.
- Zbijanje asfaltnih ali lepljivih tal z visoko vsebnostjo ilovice
- Odstranitev varnostnih oznak, ki so bile pritrjene na stroju.
- Spreminjanje, upravljanje ali izklapljanje varnostnih naprav na stroju
- Uporaba stroja za prevažanje oseb

Neenamenska uporaba oz. neupoštevanje napotkov in opozoril v tem navodilu, vodi v takojšnjo ugasnitev vseh pravic iz garancije in pravic do povračila škode nasproti firmi ZIPPER GmbH.

### 60.2 Zahteve do uporabnika

Za delo s strojem morate biti v dobrem telesnem in duševnem stanju. Poleg tega morate biti dobro seznanjeni z navodilom za uporabo.

**Prosim, upoštevajte, da lahko lokalni zakoni in odredbe predpisujejo najnižjo dovoljeno starost rokovalca stroja in na ta način omejijo uporabo tega stroja!**

Pred vsakim delom na stroju imejte na sebi zaščitno opremo.

**Dela na električnih komponentah stroja ali opreme lahko opravljajo samo osebe, ki so strokovno usposobljene za to področje. Če tovrstna opravila opravljajo druge osebe, mora njihovo delo voditi in nadzirati strokovno usposobljena oseba.**

### 60.3 Splošni varnostni napotki

Da bi se izognili nepravilnemu delovanju, okvaram in ogrožanju zdravja, je potrebno pri delu s strojem poleg splošnih pravil za varnost pri delu **OBVEZNO** upoštevati naslednje napotke:



- Pred vsako uporabo preverite, če je stroj v brezhibnem stanju. Pazite na to, da so vse zaščitne naprave na pravem mestu in da brezhibno delujejo. Prepričajte se, da so vse matice, vijaki itd. dobro pritrjeni. Ne zaženite stroja, če opazite, da manjkajo določeni deli ali pa so poškodovani.
- Poskrbite, da je na območju dela s strojem dovolj svetlo.
- Pri delu s strojem pazite, da so roke in noge dovolj oddaljene od gibljivih delov stroja in med obratovanjem stroja vedno pazite, da stojite STABILNO.
- Prepričajte se, da na področju nabijanja ni električnih kablov pod napetostjo, plinovodnih ali vodovodnih napeljav, ki bi se zaradi vibracij lahko poškodovale.
- Umaknite nastavitveno orodje, preden vklopite stroj.
- Stroj med obratovanjem nikoli ne pustite brez nadzora (stroj mora biti vedno ustavljen, ko ga zapustite).
- Poskrbite, da so nepooblaščen osebe, še posebej pa otroci dovolj oddaljeni od stroja.
- Stroj lahko upravljajo, vzdržujejo ali popravljajo samo osebe, ki so seznanjene z delovanjem stroja in z nevarnostmi, ki se lahko pojavijo med opravljanjem teh del.
- Pri delu s strojem vedno nosite ustrezno zaščitno opremo (zaščita za sluh, zaščitne rokavice, zaščitna obutev, tesno prilegajoča se zaščitna obleka itd.)!
- Ne delajte s strojem, če ste utrujeni, brez koncentracije ali pod vplivom zdravil, alkohola ali mamil!
- S strojem nikoli ne delajte v prisotnosti vnetljivih tekočin ali plinov (nevarnost eksplozije).
- Vzdrževalna, nastavitvena in čistilna dela izvajajte vedno pri izklopljenem motorju.
- Uporabljajte samo pribor, ki ga je priporočila firma ZIPPER.

#### 60.4 Posebna varnostna navodila za delo s stroji ZI-REP60 in ZI-RPE90

- Stroj je zasnovan tako, da z njim dela ena oseba. Stroj vedno upravljajte z zadnje strani. Nikoli ne stojte zraven stroja ali pred strojem, če motor teče (vedno samo za strojem).
- Daljša neprekinjena uporaba vibracijske plošče lahko zaradi vibracij privede do motenj v prekrvavljenosti, zlasti v rokah. Zato skrbite za redne odmore!  
Nosite ustrezne zaščitne rokavice, da zmanjšate intenzivnost vibracij. Trdnost podlage, ki se obdeluje, osebna nagnjenost k motnjam v prekrvavitvi, kot tudi nizke zunanje temperature v znatni meri skrajšajo dovoljen čas uporabe.
- Prepričajte se, da so, ko delate s strojem v bližini izkopov zemlje, stene jame stabilne in da se ne bodo podrle zaradi vibracij.
- Bodite dovolj oddaljeni od grebenov in jarkov ter se izogibajte situacijam, kjer bi se vibracijska plošča lahko prevrnila.
- Čezmerni hrup lahko privede do poškodb sluha ali dočasne ali trajne izgube sluha.  
Nosite zaščito za sluh, ki je certificirana v skladu s predpisi o zaščiti zdravja in varnosti, da bi zmanjšali obremenitev zaradi hrupa.
- Nastavljenega števila vrtljajev motorja v prostem teku ne povečajte preko 3.500 vrt/min. To lahko povzroči škodo na stroju in poškodbe ljudi.

#### 60.5 Varnostna navodila za stroje z motorjem z notranjim izgorevanjem

- Ne dotikajte se motorja in/ali izpušnega lonca, ko stroj obratuje oz. neposredno po ustavitvi stroja. Ti deli se med obratovanjem močno segrejejo in lahko povzročijo opekline.
- Ne dotikajte se pokrova vžigalne svečke, če motor teče (nevarnost električnega udara).
- Motor ne sme obratovati v zaprtem ali slabo prezračenem prostoru, če ni omogočeno prezračevanje z ventilatorjem ali s pomočjo prezračevalnih cevi. (nevarnost zastrupitve z ogljikovim monoksidom).
- Ne kadite, ko stroj obratuje.
- Ne kadite, ko v stroj vlivate gorivo.
- Stroj polnite z gorivom le na področju, kjer je dovolj zračno.
- Ne polnite goriva, ko motor teče ali ko je stroj še vroč.
- Ne polnite goriva v bližini odprtih plamenov.
- Pri polnjenju goriva pazite, da ne razlivate goriva.
- Ne zaženite motorja če pride do izliva bencina, dokler je svečka odstranjena. Gorivo, ki se je nabralo v cilindru, izteka iz odprtine za svečko.



- Ne preizkušajte bencinskega motorja s vžigalno iskro, če je motor preplavljen ali vonjate bencin. Zaradi iskre se lahko vnamejo hlapi.
- Ne uporabljajte bencina ali druge vrste goriva oz. vnetljivih raztopin za čiščenje delov stroja, zlasti ne v zaprtem prostoru. Hlapi goriva ali vnetljive raztopine lahko eksplodirajo.
- Pazite na to, da v območju okrog izpušnega lonca ni tujih substanc, kot npr. listje, papir, karton itd. Vroč izpušni lonec lahko povzroči, da se te substance vnamejo in povzročijo požar.
- Po polnjenju goriva ponovno privijte pokrov rezervoarja.
- Redno pregledujte vod goriva in rezervoar, če imata netesna mesta in razpoke. Stroj ne sme obratovati, če ugotovite netesna mesta v sistemu za gorivo.
- Bencin hranite samo v za ta namen predvidenih in atestiranih posodah.

## 60.6 Opozorila na nevarnost

Kljub namenski uporabi še vedno obstajajo določena tveganja. V zvezi z gradnjo in konstrukcijo stroja lahko pri delu s strojem lahko nastanejo nevarne situacije, ki so pogojene z gradnjo in konstrukcijo stroja in so v navodilu za uporabo označene na naslednji način:

### NEVARNOST



Ta znak za nevarnost opozarja na neposredno nevarnost, ki lahko povzroči smrt ali težke poškodbe, če je ne preprečimo.

### OPOZORILO



Ta znak za nevarnost opozarja na možno nevarnost, ki lahko povzroči težke poškodbe ali celo smrt, če je ne preprečimo.

### PREVIDNOST



Ta znak za nevarnost opozarja na možno nevarnost, ki lahko povzroči lažje poškodbe, če je ne preprečimo.

### NAPOTEK:



Ta znak za nevarnost opozarja na možno nevarnost, ki lahko povzroči materialno škodo, če je ne preprečimo.

Kljub vsem varnostnim predpisom pa sta zdrav razum in ustrezna tehnična kvalifikacija/izobraženost za rokovanje s strojem še vedno najpomembnejše zagotovilo za varnost. **Varnost pri delu je odvisna izključno od Vas!**







## 61 MONTAŽA

### 61.1 Kontrola pošiljke

Takoj po dobavi preglejte stroj, če so je med transportom poškodovani in če kakšen del manjka.

### 61.2 Sestavljanje stroja

Stroj je dobavljen v montiranem stanju. Potrebno je samo še montirati dele, ki so bili zaradi transporta odstranjeni.

	1. Spojite oba dela ročaja (za ZI-RPE60).
	2. Ne pozabite napeti vzmeti
	3. Pritrdite ročaj z vijaki, s podložkami in maticami na trup stroja.
	4. Nato pritrdite dvižni okvir najprej na sprednji, potem pa še na zadnji strani (vsakič z vijakom, vzmetno podložko in s podložko).



	<p>5. Montirajte transportno napravo s pomočjo navojnega droga.</p>
	<p>6. Dvignite vrv za plin, ki se nahaja navita zraven motorja in namestite vpenjalo za ročico za plin na ročaj.</p> <p>7. Pazite, da je zgornja ročica za plin nastavljena na minimum (simbol želva).</p> <p>8. Na koncu pritrдите vrv z dvema sponama za spenjanje kablov na ročaj.</p>
	<p>9. Če je potrebno, pritrдите gumijasto podlago na spodnjo stran stroja s pomočjo kovinskih letev in vijakov, ki priloženi v pošiljki.</p>

### 61.3 Ukrepi pred prvo uporabo

#### NAPOTEK



Uporaba razredčil za barve, bencina, agresivnih kemikalij ali abrazivnih sredstev poškoduje površine. Pri čiščenju uporabljajte samo blaga čistilna sredstva.

- Očistite stroj in po potrebi odstranite prah in umazanijo.
- Če je zračni filter umazan, ga od znotraj izpihajte tako, da curek komprimiranega zraka premikate gor in dol. Nadaljujte s tem toliko časa, da je ves prah odstranjen. Po potrebi zamenjajte zračni filter.
- Preglejte uplinjač, če je umazan in prašen ter ga po potrebi očistite suhim komprimiranim zrakom.
- Preglejte vse pritrtilne matice in vijake, če so dobro pritrjeni (vijaki ali zatiči, ki so se zaradi vibracij odvili, lahko povzročijo nesrečo).

#### 61.3.1 Kontrola motornega olja

#### NAPOTEK



Prenizek nivo olja privede do poškodb motorja in tako skrajša življenjsko dobo stroja. Zato pred vsakim zagonom preverite nivo motornega olja in po potrebi dolijte olje.

	<ol style="list-style-type: none"> <li>1. Stroj postavite na ravno površino, tako da stoji stabilno. Izklopite motor in pustite, da stroj stoji 10 minut. V tem času se bo olje nabralo v oljni kadi.</li> <li>2. Izvlecite merilno palico za olje in jo očistite s čisto krpo, ki ne pušča vlaken ali s papirno brisačo, ki ni vlaknasta.</li> </ol>
	<ol style="list-style-type: none"> <li>3. Merilno palico ponovno do konca potisnite v odprtino, vendar je ne privijte. Pazite na to, da palico res potisnete do konca (včasih se lahko zatakne).</li> </ol>
	<ol style="list-style-type: none"> <li>4. Merilno palico za olje znova izvlecite in odčitajte nivo olja. V ta namen sta na palici dve oznaki – glej sliko levo. Če je nivo olja nizek, dolijte priporočeno olje največ do zgornjega roba (maksimalni volumen polnjenja: pribl. 0,5 litra).</li> <li>5. Merilno palico za olje znova potisnite v odprtino in jo privijte.</li> </ol>

### 61.3.2 Kontrola stanja napoljenosti z gorivom

## NAPOTEK



**Upoštevajte varnostne predpise za kontrolo goriva.** Filtrirajte gorivo pri polnjenju, da preprečite, da bi v rezervoar zašli tujki. Obrišite gorivo, če se je morda polilo.

*Postopek:*

1. Odvijte pokrov rezervoarja (privit je na rezervoarju goriva).
2. Vizualno preglejte stanje napoljenosti z gorivom. Če je potrebno, polnite bencin z ustreznim oktanskim številom (ROZ 95)
3. Po polnjenju goriva ponovno dobro zategnite pokrov rezervoarja.

## 62 OBRATOVANJE

- Preden začnete z zgoščevanjem, zavarujte delovno okolje.
- Nikoli ne poskušajte zagnati stroja, če niste prej prebrali in razumeli varnostnih opozoril ter izvedli vse potrebne ukrepe pred začetkom dela s strojem.
- Prava vlažnost tal je zelo pomembna za pravilno zgoščevanje. Pri zgoščevanju presuhega materiala, pomaga predhodna navlažitev. Nasprotno pa zaradi preveč vlažnih tal nastanejo kotanje, ki so polne vode. Te oslabijo nosilnost tal.
- Vlaga oz. čezmerno namakanje lahko privede do preobremenitve, zaradi česar motor lahko crkne.

### 62.1 Informacije ob prvi uporabi

## NAPOTEK



**Upoštevajte, da je stroj dobavljen brez motornega olja in goriva.** Pred prvo uporabo stroj napolnite z gorivom in oljem.  
**POZOR! Stroj se ne zažene, dokler ni motorno olje napolnjeno do zgornje meje!**

#### 62.1.1 Preizkus pred prvo uporabo

- Pustite stroj teči okrog 3 minute v prostem teku
- Bodite pozorni na nenormalen hrup.
- Bodite pozorni na to, kakšne barve so izpušni plini (preveč črni, preveč beli)?



### 62.1.2 Napotki za prvih 20 obratovalnih ur



Za optimizacijo življenjske dobe stroja upoštevajte naslednje točke:

- Prvih 20 obratovalnih ur motorja ne obremenite preveč (to velja tudi za rabljene motorje, če je bilo na njih opravljeno obsežnejše vzdrževalno delo). To pomeni nižje število vrtljajev in nižja maksimalna obremenitev stroja, kot velja za normalno obratovanje.
- Zamenjajte motorno olje po prvih 20 obratovalnih urah.

## 62.2 Obratovalni napotki

- Nikoli ne povlecite vrvičnega zaganjalnika, če motor teče. Tako se motor poškoduje.
- Vlečni mehanizem za spreminjanje števila vrtljajev motorja je omejen z nastavitvenim vijakom. Nastavitveni vijak je tovarniško nastavljen. Tovarniške nastavitve ne spreminjajte na lastno pest. Lahko preobremenite motor.
- Stroj pod nobenim pogojem ne sme obratovati na površini, ki ima naklon več kot 20°. V tem primeru lahko celo pri optimalnem nivoju olja zaradi naklona pride do nezadostnega podmazovanja.
- V smeri pomikanja vibracijske plošče naprej in v območju 1m okrog vibracijske plošče ne sme biti nikogar, razen rokovalca.
- Med zgoščevanjem je najprej potrebno nabiti ca. 10 do 15 cm zemlje znotraj roba. Ta postopek se ponovi 2 do 3 krat. Šele potem se nabija rob.
- Če nabijate zemljo v središču stavbe, se vibracijska plošča ne sme dotikati podzemne konstrukcije, stebrov iz armiranega betona, podlage stroja, kot tudi ne podzemnih cevi itd.
- Pri delu znotraj zgradbe vibracijska plošča ali ekscentrični blok ne smeta udarjati ob stene.
- Če na določeni površini naenkrat obratuje več vibracijskih plošč, paralelni razmik med ploščami ne sme biti manjši od 5m, razmik med sprednjo in zadnjo ploščo pa ne sme biti manjši od 10m.
- Če stroj obratuje na komaj še dovolj urejenem terenu, če npr. dela na mehkih ali neravnih tleh, poskrbite, da je moč motorja spuščena na minimum, da na ta način preprečite pogrezanje stroja. Pazite, da na nagibih (maksimalno dovoljen nagib je 20°!!!) ne pride do prevrnitve stroja.
- Še zlasti bodite pazljivi v naslednjih, posebno nevarnih okoliščinah:
  - Pri tunelskih delih je potrebno zagotoviti dobro prezračevanje, da se preprečijo nesreče. Razpoložljiv mora biti učinkovit sistem za kontrolo učinkovitosti preskrbe s svežim zrakom.

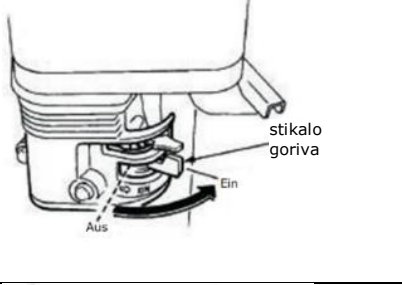
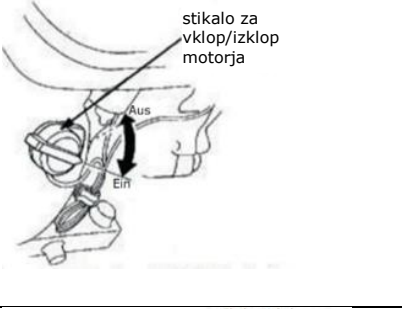
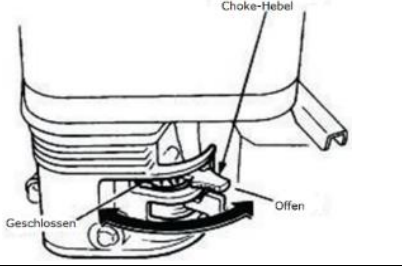
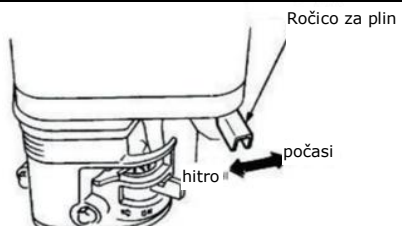
### 62.3 Zagon stroja

	<p>1. Dvignite ročaj in vpnite transportno napravo v gumijasto držalo.</p>
	<p>2. Premaknite stikalo goriva v položaj v „EIN“.</p>
	<p>3. Premaknite stikalo za vklop/izklop motorja (stikalo za vžig) prav tako v položaj v „EIN“.</p>
	<p><b>Napotek:</b> Ročica za "zaug" v zaprtem položaju obogati mešanico goriva za vžig hladnega motorja. Odprt položaj ročice za "zaug" zagotovi pravilno mešanico goriva za normalno delovanje po vžigu ali za ponoven vžig ogretega motorja.</p> <p>4. Ročico za zaug dajte v položaj „ZAPRTO (GESCHLOSSEN)“ SAMO PRI HLADNEM MOTORJU.</p>
	<p>5. Ročico za plin dajte na polovični plin ( srednji položaj med HITRO in POČASI).</p> <p>Napotek: Vrvi zaganjalnika ne povlecite do konca. Potem, ko ste povlekli vrv zaganjalnika, ne pustite, da skoči nazaj, temveč le pustite, da se iz te točke nekoliko zavrti nazaj in jo zatem močno povlecite.</p>
	<p>6. Primite ročico zaganjalnika in jo počasi potegnite ven. Odpor je najmočnejši v določeni točki. Ta točka ustreza kompresijski točki. Vrvico pustite, da se iz te točke nekoliko zavrti nazaj in jo zatem močno povlecite.</p> <p>7. Ko motor teče, dajte ročico za zaug v položaj OFFEN.</p> <p>8. Še naprej potiskajte ročico za plin, da stroj lahko začne z zgoščevanjem.</p>

### 62.4 Zaustavitev stroja

#### 62.4.1 Izklop v sili

V nevarnih ali nujnih situacijah lahko hitro izklopite vibracijsko ploščo s pomočjo regulatorja števila vrtljajev, tako da regulator do konca potisnete v položaj STOP.

#### 62.4.2 Normalen izklop

1. Zgornjo ročico za plin dajte na „Minimum“ in pustite motor, da teče ca. 3 minute v prostem teku pri nizkem številu vrtljajev.
2. Stikalo za vklop in izklop motorja (stikalo za vžig) dajte v položaj OFF.
3. Zaprite stikalo za gorivo.
4. Preden stroj shranite, počakajte, da se motor ohladi.

## 63 VZDRŽEVANJE

### OPOZORILO



Vroče površine in rotirajoči deli stroja med obratovanjem motorja lahko povzročijo težke, lahko tudi smrtne poškodbe. Pred vsako predelavo stroja in pred vsemi nastavitvenimi, čistilnimi in servisnimi deli na stroju, stroj vedno ustavite in ga zavarujte pred nenamernim ponovnim vklopom.

### 63.1 Plan vzdrževanja in servisiranja

#### 63.1.1 Tabela ukrepov

Ukrep	Pogostnost (na koliko časa)
Kontrola nivoja goriva	Pred vsako uporabo
Kontrola nivoja motornega olja	Pred vsako uporabo
Kontrola upravljalnih elementov	Pred vsako uporabo
Kontrola delov stroja, če so poškodovani	Pred vsako uporabo
Kontrola vijakov, če so zrahljani ali izgubljeni	Pred vsako uporabo
Menjava motornega olja	Prvič po 20 urah obratovanja, nato na vsakih 100 ur obratovanja.
Pregled klinastega jermena	Na vsakih 50 ur obratovanja. Menjava jermena na vsakih 300 ur obratovanja ali enkrat letno
Menjava olja vzbujačnika	Vsakih 200 obratovalnih ur
Čiščenje zračnega filtra	Na vsakih 50 ur obratovanja. Menjava filtra na vsakih 300 ur obratovanja ali enkrat letno
Pregled svečke	Na vsakih 100 ur obratovanja. Menjava svečke na vsakih 300 ur obratovanja ali enkrat letno

Časovni intervali posameznih opravil veljajo za delo s strojem ob normalnih pogojih obratovanja. Če je obremenitev stroja večja od normalne, je potrebno določene dele stroja zamenjati že prej.

### 63.2 Menjava olja vibracijske enote

#### NAPOTEK



**Staro olje je strupeno in se ga ne sme spustiti v okolje!** Za informacije o odstranitvi kontaktirajte vaše lokalne oblasti.

#### 63.2.1 Menjava olja vzbujačnika ZI-RPE60

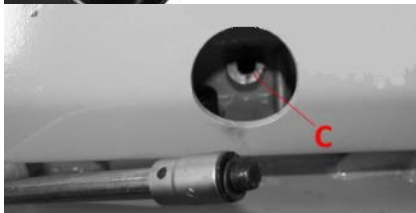

Za izpust olja vzbujačnika odstranite vijak za izpust (B) na vzbujačniku (A). Nato stroj nagnite (upoštevajte, da vroče olje lažje izteče). Nato stroj vrnite v prvotni položaj in ga napolnite z novim oljem. Priporočeno olje vzbujačnika je 20W20 ali podobno. Potrebno je vliči ca. 100ml olja.

**63.2.2 Menjava olja vzbujačnika ZI-RPE90**

Za izpust olja vzbujačnika odvijte gumijasti pokrov (B) na stroju (A) in odstranite vijak za izpust (C), ki se nahaja spodaj. Nato stroj nagnite (upoštevajte, da vroče olje lažje izteče). Na koncu stroj postavite nazaj v prvotni položaj in ga napolnite z novim oljem. Priporočeno olje vzbujačnika je 20W20 ali podobno. Potrebno je vlitati ca. 100ml olja.

**63.3 Menjava motornega olja**
**NAPOTEK**

**Staro olje je strupeno in se ga ne sme spustiti v okolje!** Za informacije o odstranitvi kontaktirajte vaše lokalne oblasti.

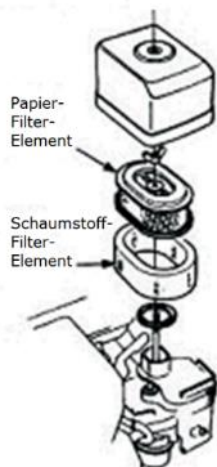

1. Odvijte vijak za izpust olja (W) na zadnji strani motorja.
2. Odprite pokrov (K) rezervoarja za olje. Iztekajoče olje ujemite v ustrezno posodo in ga strokovno odstranite!
3. Ko ste olje izpraznili, privijte nazaj vijak za izpust olja.
4. V odprtino za vlivanje olja (K) vlijte sveže olje (glej poglavje Kontrola nivoja motornega olja).  
*Uporabljajte samo visoko kvalitetno motorno olje!*

**63.4 Čiščenje zračnega filtra**

Umazan zračni filter lahko povzroči probleme pri zagonu stroja, stroj med obratovanjem nima dovolj moči ali pa se skrajša življenjska doba motorja. *Za škodo, ki nastane na motorju zaradi tega, ker se zračni filter ne čisti redno, Zipper Maschinen ne prevzema nobenega jamstva.*

1. Za čiščenje zračnega filtra najprej odvijte krilno matico na ohišju zračnega filtra, odstranite pokrov (element filtra iz penaste mase) in izvlecite kaseto zračnega filtra (element papirnega filtra). Oba elementa mehansko očistite z mehko krtačo.

2. Če čistite samo kaseto zračnega filtra, pihajte z suhim curkom komprimiranega zraka z notranje strani proti filtru. To delajte toliko časa, dokler ni ves prah odstranjen.

Zračni filter je potrebno zamenjati, kadar:

- moč motorja pada, medtem ko poraba goriva narašča
- poraba olja narašča
- motor se težje zažene



## 63.5 Pregled in menjava klinastega jermena in sklopke

### OPOZORILO



**Opozorilo na nevarnost, da se zapletete v vrteče dele stroja!** Nikoli ne poskušajte preverjati klinasti jermen, če motor teče. Roke vam lahko zaidejo med klinasti jermen in sklopko, kar ima za posledico hode poškodbe rok.

### NAPOTEK



Če moč vibriranja stroja – neodvisno od števila opravljenih delovnih ur- med normalnim obratovanjem nenadoma popusti ali se stroj popolnoma ustavi, najprej preverite klinasti jermen in sklopko.

Ohlapen ali zavozlan klinasti jermen zmanjšuje učinkovitost prenosa moči, vpliva na slabše tesnjenje in skrajšuje življenjsko dobo samega jermena. Zaradi tega preverite napetost klinastega jermena v predpisanih časovnih intervalih.

#### 63.5.1 Kontrola napetosti klinastega jermena

**ZI-RPE60**



**ZI-RPE90**

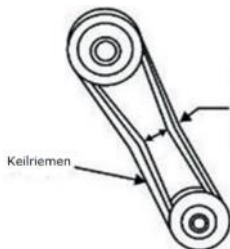

korrekte Keilriemen-Spannung 10 bis 15 mm bei Fingerdruck zwischen Zeigefinger und Daumen

1. Odvijte vijake (S) in odstranite pokrov zračnega filtra.
2. Napetost klinastega jermena je pravilna, če jermen pri pritisku s palcem in kazalcem popusti za ca. 10 do 15 mm. Če je klinasti jermen preveč ohlapen ali pa preveč napet, prilagodite napetost!
3. Po opravljeni kontroli klinastega jermena ponovno namestite pokrov klinastega jermena!

**63.5.2 Napenjanje klinastega jermena**

Klinasti jermen napnete s premikanjem bloka motorja na vibracijski plošči.

1. Odstranite pokrov klinastega jermena.
2. Odvijte štiri vijake na motorju, s katerimi sta pritrjena blok motorja in vibracijska plošča.
3. Odvijte varovalno matico (M), da lahko s pomočjo enega ali več vijakov (S) premaknete blok motorja.  
S privijanjem vijaka (vijakov) S (obračanje v desno) jermen **NAPENJAMO**  
Z odvijanjem vijaka (vijakov) S (obračanje v levo) jermen **SPROSTIMO**
4. Ko je jermen pravilno napet, znova privijte 4 vijake S, s katerimi pritrдите blok motorja in vibracijsko ploščo. Položaj motorja nastavite s pomočjo nastavitvenega vijaka in ga fiksirajte z matico.
5. Ponovno pritrđite štiri vijake motorja.
6. Nato ponovno pritrđite zaščitni pokrov klinastega jermena.

**63.5.3 Menjava klinastega jermena**

1. Sprostite napetost jermena in ga premaknite v maksimalni prednji položaj.
2. Klinasti jermen snemite z jermenic.
3. Očistite pogonska kolesa, V-utor in notranjost zaščitnega pokrova.
4. Namestite nov klinasti jermen in ga ponovno napnite.
5. Nato ponovno pritrđite zaščitni pokrov klinastega jermena.

**63.5.4 Pregled sklopke**

Najprej snemite jermen. Nato preglejte zunanji boben sklopke, če ima razjede in klinasti utor, če je obrabljen ali poškodovan. Preglejte zunanjo stran (jermen je snet), če so razjede in V-utor, če je na njem vidna obraba ali če so vidne poškodbe. Po potrebi očistite V-utor. Obrabo obloge sklopke ali čevlja sklopke preverite tako, da motor med preverjanjem teče. Če je čevelj obrabljen, je prenos moči nezadosten in pride do zdrsavanja.

**63.6 Čiščenje svečke**

1. Izvlecite pokrov svečke in odstranite umazanijo na zunanjem delu svečke.
2. Nato odvijte svečko s ključem za svečke.
3. Preglejte keramično izolacijo, očistite elektrodi (kovinski konici) in preverite razdaljo med kontaktoma. Ta mora znašati med 0,7 in 0,8 mm.
4. Ponovno vstavite očiščeno (ali novo) svečko in znova namestite pokrov svečke.

## 64 TRANSPORT

### OPOZORILO



Stroja nikoli ne dvigajte ali prenašajte, ko motor obratuje!

#### 64.1 Transport na krajše razdalje

Za transport na krajše razdalje uporabite ročno držalo in montirana transportna kolesa.



1. Transportna kolesa izvlecite iz gumijastega držala in os koles podprite na podlago.
2. Povlecite stroj nazaj, tako da osnovna plošča leži na gumijastih opornikih obese koles.
3. Ročaj potiskajte vertikalno, dokler ni težišče stroja za osjo kolesa.

*Stroj premikajte samo na ravnih in trdnih tleh!*

#### 64.2 Dviganje in nalaganje na druga transportna sredstva

### NAPOTEK



Za dviganje in postavljanje stroja na drugo transportno sredstvo sta potrebni dve osebi. Ena oseba upravlja z dvigalom, medtem ko druga skrbi za stabilen položaj stroja.



1. Za transport na dolge razdalje nagibajte ročaj kolikor se da, naprej (glej sliko levo).
2. Prepričajte se, da je dvigalna naprava skupaj s priborom za tovor, primerna za tovor, ki je težji od 90 kg.
3. Pred dviganjem preverite var na dvižnem obroču in pritrдитеv dvižnega okvirja.
4. Dvignite stroj najprej samo za nekaj centimetrov, da preverite nosilnost.
5. Dvignite stroj v tem vrstnem redu kar se da previdno v zelen položaj.
6. Tovor pred transportom zavarujte v skladu s predpisi.

## 65 SKLADIŠČENJE

Če stroj dalj časa stoji (več kot 30 dni), storite naslednje:

1. Izpraznite rezervoar olja in goriva.
2. Odstranite svečko in v cilinder vlijte nekaj kapljic motornega olja. S pomočjo zaganjalnika z vrstico nekajkrat obrnite motor, da se olje dobro razporedi v notranjosti cilindra. Očistite in ponovno vstavite svečko.
3. Ko se stroj ohladi, ga pokrijte in ga hranite izven dosega otrok in nepooblaščenih oseb, na v dobro prezračeno, suhem mestu, kjer ne zmrzuje.



## 66 ODSTRANJEVANJE



Stroja ne odlagajte v običajni zabojnik za odpadke. Za informacije o odstranitvi kontaktirajte vaše lokalne oblasti. Če pri vašem specializiranem trgovcu kupite nov stroj ali ekvivalenten proizvod, je v nekaterih državah trgovec dolžan strokovno odstraniti vaš stari stroj.

## 67 ODPRAVLJANJE NAPAK

### OPOZORILO



Vroče površine in rotirajoči deli stroja med obratovanjem motorja lahko povzročijo težke, lahko tudi smrtne poškodbe. Če na stroju opravljate kakršnokoli popravilo, ga pred tem vedno ustavite in ga zavarujte pred nenamernim ponovnim vklopom.

Napaka	Možen vzrok / odprava napake
<b>Motor se ne zažene</b>	<ul style="list-style-type: none"><li>▪ Preglejte stikalo za vklop in izklop in preverite, če je v položaju VKLOP.</li><li>▪ Preverite nivo goriva.</li><li>▪ Preverite nivo olja (vgrajeni senzor preprečuje zagon, če je nivo olja prenizek).</li><li>▪ Prepričajte se, če je kabel za vžig priključen na svečko.</li><li>▪ Preglejte svečko.</li><li>▪ Preverite uplinjač in zračni filter, če sta čista.</li></ul>
<b>Motor se ustavlja</b>	<ul style="list-style-type: none"><li>▪ Preverite oskrbo z gorivom.</li><li>▪ Preverite, če je pipa za gorivo odprta.</li><li>▪ Preverite nivoje olj.</li><li>▪ Preverite stanje zračnega filtra.</li></ul>
<b>Motor nima dovolj moči</b>	<ul style="list-style-type: none"><li>▪ Preverite preskrbo z gorivom (preverite, če je pipa za gorivo odprta).</li><li>▪ Preverite stanje zračnega filtra.</li><li>▪ Preverite plinski pripirnik.</li></ul>
<b>Nezadostna vibracija</b>	<ul style="list-style-type: none"><li>▪ Preverite, če klinasti jermen zdrsava ali je izgubljen.</li><li>▪ Preverite plinski pripirnik.</li></ul>
<b>Stroj se težko premika</b>	<ul style="list-style-type: none"><li>▪ Preverite spodnjo stran plošče, če se sprijema.</li></ul>



## 68 PREDGOVOR (HR)

### Poštovani korisniče!

Ova Uputa za uporabu sadrži informacije i važne upute za sigurno pokretanje i rukovanje ZIPPER vibracijskom pločom ZI-RPE60 i ZI-RPE90, za koje se u nastavku koristi pojam "stroj".



Uputa je sastavni dio dotičnog stroja i ne smije se uklanjati. Za kasnije ju korištenje čuvajte na prikladnom i korisnicima (vlasniku) lako dostupnom mjestu zaštićenom od prašine i vlage i priložite u stroju kad ga predajete trećim osobama!

### Posebno obratite pozornost na poglavlje Sigurnost!

Zbog stalnog razvoja naših proizvoda slike i sadržaji mogu se neznatno razlikovati. Ako uočite pogreške, molimo Vas da nas obavijestite.

Pridržavamo pravo tehničkih izmjena!

**Robu odmah po primitku provjerite i na teretnom listu zabilježite eventualne reklamacije prilikom primopredaje od strane dobavljača!**

**Transportna oštećenja treba nam posebno dojaviti u roku od 24 sata.**

**Za transportna oštećenja koja nisu zabilježena tvrtka Holzmann ne može preuzeti nikakvo jamstvo.**

### Autorsko pravo

© 2018

Ova dokumentacija je zaštićena autorskim pravom. Sva su prava pridržana! Posebno ćemo sudski goniti pretnisak, prevođenje i uzimanje fotografija i slika.

Dogovara se nadležnost suda koji je nadležan za tvrtku ZIPPER Maschinen .

### Adresa servisne službe

**ZIPPER MASCHINEN GmbH**  
Gewerbepark 8, A-4707 Schlüsslberg  
AUSTRIJA  
Tel :+43 7248 61116  
Faks: +43 7248 61116-720  
E-pošta: [info@zipper-maschinen.at](mailto:info@zipper-maschinen.at)



## 69 SIGURNOST

Ovaj odjeljak sadrži informacije i važne upute za sigurno pokretanje i rukovanje strojem.



Radi vlastite sigurnosti prije pokretanja pažljivo pročitajte ovu uputu za uporabu. To vam omogućava sigurno rukovanje strojem, a time sprečavate nesporazume te ljudske i materijalne štete. Osim toga vodite računa o simbolima i piktogramima koji se koriste na stroju te o uputama o sigurnosti i upozorenjima na opasnost!

### 69.1 Namjenska uporaba

Stroj je namijenjen isključivo sljedećim radovima:

*Za zbijanje tla (npr. zrnata tla koja se sastoje od šljunka i pijeska ili njihove smjese) i za protresanje kamena za popločavanje, opeke i sl. na malim do srednje velikim površinama.*

Gumenu podlogu treba koristiti isključivo za protresanje kamena za popločavanje, opeka i sl.! Ostale materijale poput šljunka, tucanika itd. treba obrađivati bez gumene podloge.

**Za drugačije korištenje koje izlazi iz ovih okvira te za materijalne štete ili ozljede koje iz toga rezultiraju tvrtka ZIPPER MASCHINEN ne preuzima nikakvu odgovornost niti jamstvo.**

#### 69.1.1 Tehnička ograničenja

Stroj je namijenjen za uporabu u sljedećim uvjetima u okruženju:

Rel. vlažnost:	maks. 65 %
Temperatura (rad)	+5° C do +40° C
Temperatura (skladištenje, transport)	-20° C do +55° C

#### 69.1.2 Zabranjena uporaba / opasna pogrešna uporaba

- Rad stroja bez odgovarajućih fizičkih ili mentalnih sposobnosti
- Rad stroja bez odgovarajućeg poznavanja Upute za rad (stroj + motor).
- Promjene konstrukcije stroja
- Rad stroja na vlazi i kiši
- Rad strojem u okruženju u kojem prijete opasnost od eksplozije
- Rad stroja u unutrašnjosti ili u zatvorenim područjima
- Rad stroja bez (funkcionalnih) zaštitnih limova
- Rad stroja na tvrdj podlozi, smrznutoj zemlji te miješanoj zemlji koja sadrži fragmente opeke.
- Zbijanje asfalta ili ljepljive podloge s velikim udjelom ilovače.
- Uklanjanje sigurnosnih oznaka na stroju
- Mijenjanje, zaobilaženje ili stavljanje van snage sigurnosnih naprava na stroju
- Korištenje stroja za transport ljudi

Nenamjenska uporaba odn. nepoštivanje objašnjenja i uputa u ovoj Uputi dovodi do prestanka svih jamstvenih prava i prava na naknadu štete prema tvrtki Zipper Maschinen GmbH.

### 69.2 Zahtjevi za korisnika

Preduvjeti za rukovanje strojem su fizička i mentalna sposobnost te poznavanje i razumijevanje Upute za uporabu.

**Obratite pozornost na to da lokalni zakoni i odredbe mogu određivati najmanju starost rukovatelja te ograničavati upotrebu ovog stroja!**

Prije radova na stroju stavite osobnu zaštitnu opremu.

**Radove na električnim komponentama ili sredstvima za rad smiju obavljati samo stručni električari ili se smiju obavljati samo pod vodstvom i uz nadzor stručnog električara.**

### 69.3 Opće upute o sigurnosti

Radi sprečavanja pogrešaka u radu, šteta i ugrožavanja zdravlja prilikom radova sa strojem treba uz opća pravila za siguran rad posebno obratiti pozornost na sljedeće točke:





- Prije svake uporabe provjerite ispravnost stroja. Pazite da sve zaštitne naprave budu na pravom mjestu i funkcionalne i uvjerite se da su sve matice, vijci itd. čvrsto zategnuti. Stroj ne pokrećite ako primijetite da neki dijelovi nedostaju ili su oštećeni!
- U području rada i u okruženju stroja pobrinite se za dovoljno osvjjetljenje.
- Ruke i noge držite podalje od pokretnih dijelova stroja i za vrijeme rada pazite na stabilnost.
- Uvjerite se da u području koje se zbija nema električnih kablova pod naponom, plinovodnih ili vodovodnih cijevi koje bi se vibracijama mogle oštetiti.
- Alat za namještanje uklonite prije uključivanja stroja.
- Stroj koji radi nikada ne ostavljajte bez nadzora (prije odlaska uvijek ugascite stroj).
- Uvjerite se da neovlaštene osobe budu da odgovarajućem sigurnosnom razmaku od stroja te posebno djecu udaljite od stroja.
- Rad, održavanje i popravljavanje stroja smiju obavljati samo osobe koje poznaju stroj i koje su tijekom tih radova upoznati s mogućim opasnostima.
- Uvijek nosite prikladnu osobnu zaštitu opremu (zaštita za uši, rukavice, zaštitna obuća, pripijena zaštitna radna odjeća itd.)!
- Nemojte raditi na stroju ako ste umorni, dekoncentrirani odn. pod utjecajem lijekova, alkohola ili droga!
- Uređajem nikada nemojte raditi u prisutnosti gorivih tekućina ili plinova (opasnost od eksplozije!).
- Radove održavanja, namještanja i čišćenja obavljajte samo kad je motor isključen.
- Koristite samo rezervne dijelove i pribor koje je odobrila tvrtka Zipper Maschinen.

#### **69.4 Posebne upute o sigurnosti za rad strojeva ZI-REP60 i ZI-RPE90**

- Stroj je napravljen tako da njime rukuje jedna osoba. Strojem uvijek upravljajte sa stražnje strane. Nikada ne stojte bočno ili ispred stroja ako motor radi
- Dugotrajnije kontinuirano korištenje vibracijske ploče može uslijed vibracija dovesti do smetnji u prokrvljenosti, posebno u rukama. Zato redovito uzimajte pauze! Nosite prikladne zaštitne rukavice kako biste umanjili intenzitet vibracija. Tvrdoća podloge koju treba obraditi, osobna sklonost smetnjama u prokrvljenosti kao i niske vanjske temperature u značajnoj mjeri smanjuju dopušteno vrijeme korištenja.
- Tijekom radova u zemljanim iskopima ili građevinskim jamama ili u njihovoj blizini uvjerite se da su stijenke jame stabilne i da se zbog vibracija neće urušiti.
- Udaljite se od rubova i jama i izbjegavajte situacije u kojima bi se vibracijska ploča mogla prevrnuti.
- Prekomjerna buka može dovesti do oštećenja te privremenog ili trajnog gubitka sluha. Nosite zaštitu za uši certificiranu prema odredbama o zaštiti zdravlja i sigurnosti kako biste izbjegli izloženost buci.
- Regulirani broj okretaja motora ne povećavajte iznad 3.500 o/min. To bi moglo dovesti do oštećenja na stroju i ozljeđivanja ljudi.

#### **69.5 Upute o sigurnosti za strojeve s motorom s unutarnjim izgaranjem**

- Ne dirajte motor i/ili ispuh tijekom rada odn. neposredno nakon isključivanja! Ti se dijelovi za vrijeme rada jako zagrijavaju i mogu dovesti do opekotina.
- Ne dirajte utikač svjeće dok motor radi (strujni udar!).
- Uređajem ne radite u zatvorenim područjima ili u loše prozračenim prostorijama osim ako postoji odgovarajuće prozračivanje uz pomoć ispušnih ventilatora ili crijeva. (opasnost od gušenja ugljičnim monoksidom!)
- Za vrijeme rada stroja nemojte pušiti.
- Nemojte pušiti prilikom ulijevanja goriva.
- Gorivo ulijevajte samo u dobro prozračenom području.
- Nemojte ulijevati gorivo dok motor radi ili je stroj još vruć.
- Gorivo ne ulijevajte u blizini otvorenog plamena.
- Prilikom ulijevanja ne izlijevajte gorivo.
- Prepunjeni benzinski motor nemojte pokretati ručno dok je svjećica izvađena – gorivo nakupljeno u cilindru prskat će iz otvora za svjećicu.
- Na motorima ne provodite testiranje iskre za paljenje ako je motor prepunjen ili se osjeća miris benzina. Iskra bi mogla zapaliti pare.



- Benzin ili druge vrste goriva odn. zapaljive otopine nemojte koristiti za čišćenje dijelova stroja, a posebno ne u zatvorenim prostorijama. Pare goriva i otopina mogu eksplodirati.
- Područje oko ispušnog lonca uvijek održavajte čistim od stranih tvari kao što su listovi, papir, karton itd. Vrući ispušni lonac mogao bi zapaliti te tvari i uzrokovati požar.
- Nakon ulijevanja goriva zatvorite poklopac spremnika.
- Vod goriva i spremnik redovito provjeravajte u pogledu propuštanja i pukotina. Nemojte raditi sa strojem ako ima propuštanja u sustavu gorivu.
- Gorivo čuvajte samo u za to predviđenim i odobrenim spremnicima.

## 69.6 Upozorenja na opasnost

Usprkos namjenskoj uporabi i dalje postoje druge opasnosti. Uslijed izvedbe i konstrukcije stroja prilikom rukovanja strojem moglo bi doći do opasnih situacija koje su u ovoj Uputi za uporabu označene ovako:

### OPASNOST



Ovakva Uputa o sigurnosti ukazuje na neposredno opasnu situaciju koja, ako se ne spriječi, može dovesti do smrti ili teških ozljeda.

### UPOZORENJE



Ovakva Uputa o sigurnosti ukazuje na moguću opasnu situaciju koja, ako se ne spriječi, može dovesti do teških ozljeda pa čak i do smrti.

### OPREZ



Ovakva Uputa o sigurnosti ukazuje na moguću opasnu situaciju koja, ako se ne spriječi, može dovesti do manjih ili lakih ozljeda.

### NAPOMENA



Ovakva Uputa o sigurnosti ukazuje na moguću opasnu situaciju koja, ako se ne spriječi, može dovesti do materijalne štete.

Neovisno o svim sigurnosnim propisima vaš zdravi razum i vaša odgovarajuća tehnička kvalifikacija/obuka jesu i ostaju najvažniji čimbenik sigurnosti za ispravno rukovanje strojem!  
**Siguran rad u prvom redu ovisi o vama!**







## 70 MONTAŽA

### 70.1 Provjera opsega isporuke

Nakon isporuke odmah provjerite ima li oštećenja od transporta i nedostaju li neki dijelovi.

### 70.2 Sastavljanje stroja

Stroj se isporučuje montiran, potrebno je samo montirati dijelove koji su demontirani radi transporta.

	<ol style="list-style-type: none"><li>1. Spojite dva dijela stremena za držanje (za ZI-RPE60).</li></ol>
	<ol style="list-style-type: none"><li>2. Nemojte zaboraviti zategnuti opruge.</li></ol>
	<ol style="list-style-type: none"><li>3. Stremen za držanje vijcima, podloškama i maticama pričvrstite na tijelo stroja.</li></ol>
	<ol style="list-style-type: none"><li>4. Potom podizni okvir najprije pričvrstite na prednju stranu, a zatim na stražnju stranu (vijkom, elastičnom podloškom i podloškom).</li></ol>

	<p>5. Napravu za transport montirajte pomoću navojne šipke</p>
	<p>6. Uzmite potezno uže za gas koje je namotano na motoru i stezaljku ručice gasa fiksirajte na dršku. 7. Uvjerite se da je gornje potezno uže za gas postavljeno na minimum (simbol „kornjače“). 8. Na kraju potezno uže za gas pomoću dvije kableske spojnice pričvrstite za stremen za držanje.</p>
	<p>9. Ako je potrebno gumenu podlogu pomoću metalnih letvica i vijaka koji su dostupni u opsegu isporuke pričvrstite na donju stranu stroja.</p>

### 70.3 Kontrolna lista prije pokretanja

#### NAPOMENA



Upotreba razrjeđivača za boju, benzina, agresivnih kemikalija ili abrazivnih sredstava dovodi do materijalnih šteta na površinama! Zbog toga za čišćenje koristite samo blaga sredstva za čišćenje!

- Očistite stroj i po potrebi uklonite prljavštinu i prašinu.
- Ako je filter za zrak prljav, iznutra propušite uložak filtra za zrak tako da mlaz suhog stlačenog zraka pomičete gore-dolje. Nastavite sve dok ne uklonite svu prašinu. Filter za zrak po potrebi zamijenite novim.
- Provjerite ima li prljavštine i prašine na vanjskom dijelu rasplinjača i po potrebi ga očistite suhim stlačenim zrakom.
- Provjerite čvrsti dosjed matica za pritezanje i vijaka. (Vijci ili svornjaci koji su se otpustili zbog vibracija mogu dovesti do ozljeda!)

#### 70.3.1 Provjerite razinu motornog ulja

#### NAPOMENA



Preiska razina ulja dovodi do oštećenja motora te skraćuje životni vijek stroja. Zato prije svakog pokretanja provjerite razinu motornog ulja i po potrebi dolijte motorno ulje.

	<ol style="list-style-type: none"> <li>1. Za provjeru razine motornog ulja stroj postavite na sigurnu, ravnu površinu. Isključite motor i stroj pustite da stoji deset minuta kako bi se cirkulirajuće ulje skupilo u posudi za ulje .</li> <li>2. Odvrnite šipku za mjerenje ulja i obrišite čistom krpom bez vlakana ili papirnatim ručnikom bez vlakana.</li> </ol>
	<ol style="list-style-type: none"> <li>3. Mjernu šipku opet do graničnika gurnite u otvor, ali ju nemojte zavrnuti. (Pazite da šipku ne gurnete do kraja – ponekad se može saviti.)</li> </ol>
	<ol style="list-style-type: none"> <li>4. Šipku za mjerenje ulja opet izvucite i očitajte razinu ulja. Za to postoje dvije oznake – vidi sliku lijevo.</li> <li>5. Ako je razina ulja niska, dolijte preporučeno ulje maksimalno do gornjeg ruba (maksimalni volumen: cca. 0,5 l).</li> <li>6. Šipku za mjerenje ulja opet umetnite i zavrnite.</li> </ol>

### 70.3.2 Provjera razine goriva u spremniku

#### NAPOMENA



**Vodite računa o propisima o sigurnosti za kontrolu goriva.** Filtrirajte gorivo prilikom ulijevanja kako biste spriječili ulazak stranih čestica u prostor za izgaranje. Obrišite gorivo koje je iscurilo.

*Postupak:*

1. Odvrnite poklopac spremnika (na spremniku goriva).
2. Vizualno provjerite razinu punjenja. Po potrebi dolijte benzin s odgovarajućim brojem oktana (ROZ 95).
3. Poklopac spremnika nakon ulijevanja dobro zatvorite.

## 71 RAD

- Prije početka zbijanja osigurajte radno okruženje.
- Stroj pokrećite tek nakon što ste pročitali i razumjeli upute o sigurnosti i nakon što ste proveli mjere potrebne prije prvog pokretanja.
- Ispravna vlažnost tla je vrlo važna za ispravno zbijanje. Zbijanje presuhenih materijala olakšava se močenjem materijala. Prevelika količina vlage opet ostavlja vodom ispunjene šupljine koje slabe nosivost tla.
- Voda odn. prekomjerno zalijevanje mogu dovesti do preopterećenja i gašenja motora.

### 71.1 Informacije za prvo pokretanje

#### NAPOMENA



**Vodite računa o tome da se stroj isporučuje bez motornog ulja i goriva.** Uvjerite se da ta pogonska sredstva budu napunjena prije prvog pokretanja.  
**POZOR: stroj se ne će pokrenuti dok motorno ulje nije doliveno do gornje granice!**



### 71.1.1 Probni rad prilikom prvog pokretanja

- Stroj pustite da oko 3 minute radi u praznom hodu
- Pazite na nenormalne zvukove
- Pazite na ispušne plinove (precrni, prebijeli)?

### 71.1.2 Upute za prvih 20 sati rada

Kako biste optimizirali očekivani životni vijek stroja, redovito biste se trebali pridržavati sljedećih točaka:

- Štedite motor u prvih 20 sati rada (to vrijedi i za rabljene motore nakon opsežnog održavanja). To znači: manji broj okretaja i manje maks. radno opterećenje nego u normalnom načinu rada.
- Zamijenite motorno ulje nakon prvih 20 sati rada.

## 71.2 Upute o radu

- Dok motor radi nikada ne povlačite potezno uže. Time se oštećuje motor.
- Potezni mehanizam za promjenu broja okretaja motora ograničen je vijkom za namještanje. On je tvornički namješten. Tu postavku nikada ne mijenjajte samovoljno jer biste mogli preopteretiti motor.
- Strojem nikako nemojte raditi na nagibima preko 20° jer se čak i kod normalne razine ulja motor ne bi mogao dovoljno podmazivati.
- Ispred vibracijske ploče, u njenom smjeru kretanja, i u području od jednog metra oko vibracijskog uređaja ne smije stajati nitko osim korisnika.
- Za vrijeme zbijanja i povišenja zemljanog objekta najprije treba dva do tri puta zbiti približno 10 do 15 cm unutar ruba, a zatim se zbija rub.
- Ako zbijate zemlju u unutrašnjosti zgrade, vibracijska ploča ne smije dodirivati podzemnu konstrukciju, stupove od armiranog betona, podlogu stroja niti podzemne cijevi itd.
- Za vrijeme radova unutar zgrade vibracijskom pločom ili ekscentričnim blokom ne udarajte o zidove.
- Ako na nekoj površini istovremeno radi više vibracijskih ploča, međusobni paralelni razmak strojeva ne smije biti manji od pet metara, a razmak između prednjeg i stražnjeg stroja ne smije biti manji od deset metara.
- Ako stroj ne radi u ravnom i urednom okruženju, npr. ako radi na mekanom ili neravnom tlu, uvjerite se da snagu spustite na minimum kako biste izbjegli utonuće stroja. Na nagibima (dopušteno je maks. 20° !!!) pazite da spriječite prevrtanje stroja.
- U sljedećim, posebno opasnim područjima, budite posebno oprezni:
  - Kod tunelskih radova treba se pobrinuti za dobro prozračivanje kako bi se spriječile nezgode. Nadalje treba postojati ispravan sustav kontrole funkcionalnosti opskrbe svježim zrakom.

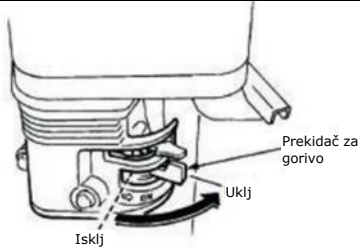
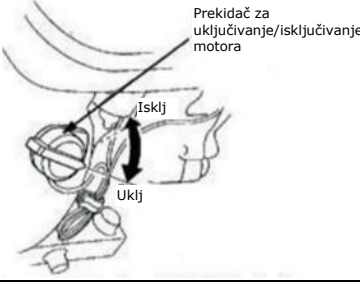
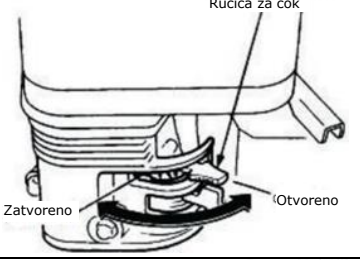
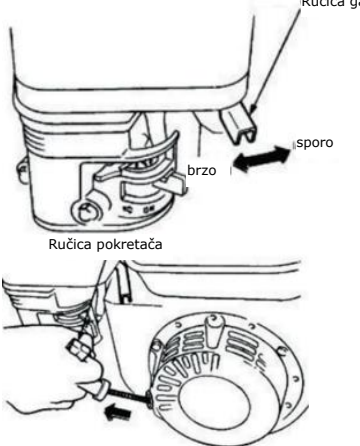

## 71.3 Pokretanje stroja

	<p>1. Otklopite stremen za držanje i napravu za transport učvrstite u gumenom držaču.</p>
	<p>2. Prekidač za gorivo okrenite u položaj „UKLJ“.</p> <p>3. I prekidač za UKLUČIVANJE/ISKLUČIVANJE motora (prekidač za paljenje) isto stavite u položaj „UKLJ“.</p>
	<p><b>Uputa:</b> zatvoreni položaj ručice za čok obogaćuje mješavinu goriva za pokretanje hladnog motora. Otvoreni položaj daje ispravnu mješavinu goriva za normalan rad nakon pokretanja te za pokretanje toplog motora.</p> <p>4. Ručicu za čok postavljajte u „ZATVORENI“ položaj samo kad je motor hladan.</p>
	<p>5. Ručicu gasa stavite na „Halbgas“ (polugas) (= središnji položaj između „brzo“ i „sporo“).</p> <p><b>Uputa:</b> uže pokretača nemojte povlačiti do kraja i nakon povlačenja nemojte ga pustiti da se nekontrolirano vrati, nego da se brzo namota.</p> <p>6. Uхватite ručicu pokretača i polagano ju izvucite. Na jednom mjestu otpor će biti najjači. To je točka kompresije. U toj točki uže pustite da se malo vrati i zatim ga snažno izvucite.</p> <p>7. Ručicu čoka stavite u otvoreni položaj ako motor radi.</p> <p>8. Ručicu gasa još otvorite i stroj počinje vibrirati.</p>

## 71.4 Zaustavljanje stroja

### 71.4.1 Isključivanje u nuždi

U slučaju opasnosti i/ili nužde vibracijsku ploču možete brzo isključiti pomoću regulatora broja okretaja tako da ga potpuno gurnete u položaj za ZAUSTAVLJANJE.

### 71.4.2 Normalno isključivanje

1. Gornju poteznu ručicu gasa postavite na „minimum“ i motor pustite da pri niskom broju okretaja radi u praznom hodu još cca. 3 minute.
2. Zatim prekidač za UKLUČIVANJE/ISKLUČIVANJE motora (prekidač za paljenje) stavite u položaj OFF (Isklj).
3. Zatvorite prekidač za gorivo.
4. Pričekajte sa skladištenjem stroja dok se motor ne ohladi.

## 72 ODRŽAVANJE

### UPOZORENJE



Vruće površine i rotirajući dijelovi stroja mogu dok motor radi izazvati teške ozljede pa čak i uzrokovati smrt. Stroj prije adaptacija, namještanja, čišćenja i održavanja uvijek isključite i osigurajte od nehotičnog ponovnog pokretanja.

### 72.1 Plan održavanja i servisiranja

#### 72.1.1 Tablica s mjerama

Što?	Učestalost (interval)
Provjera razine goriva	prije svakog pokretanja:
Provjera razine motornog ulja	prije svakog pokretanja:
Kontrola elemenata za rukovanje	prije svakog pokretanja:
Kontrola oštećenih dijelova	prije svakog pokretanja:
Kontrola labavih ili izgubljenih vijaka	prije svakog pokretanja:
Zamjena motornog ulja	prvi put nakon 20 h, a zatim svakih 100 h
Provjera klinastog remena	svakih 50 h; zamjena nakon 300 h ili 1 godine
Zamjena ulja uzбудnika	svakih 200 h
Čišćenje filtra za zrak	svakih 50 h, zamjena nakon 300 h ili 1 godine
Provjera svječića	svakih 100 h; zamjena nakon 300 h ili 1 godine

Navedeni intervali odnose se na radove u „normalnim“ radnim uvjetima. Ovisno o opterećenju zamjena može biti potrebna i ranije.

### 72.2 Zamjena ulja u vibracijskoj jedinici

#### NAPOMENA



**Stara ulja ne smiju dospjeti u okoliš!** Za informacije o ispravnom zbrinjavanju po potrebi kontaktirajte lokalne vlasti.

#### 72.2.1 Zamjena ulja uzбудnika na ZI-RPE60



Za ispuštanje ulja uzбудnika uklonite vijak za ispuštanje (B) na uzбудniku (A) i zatim nagnite stroj . (Vodite računa o tome da će toplo ulje lakše iscuriti.) Nakon toga stroj opet izravajte i dolijte novo ulje. Preporučeno ulje za uzбудnik je 20W20 ili slično i treba ga uliti cca. 100 ml.

### 72.2.2 Zamjena ulja uzбудnika na ZI-RPE90

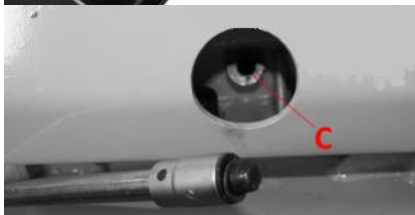

Za ispuštanje ulja uzbudnika otpustite gumeni pokrov (B) na stroju (A) i uklonite vijak za ispuštanje (C) koji se nalazi iza njega. Zatim nagnite stroj. (Vodite računa o tome da će toplo ulje lakše iscuriti.) Nakon toga stroj opet izravnajete i ulijte novo ulje. Preporučeno ulje za uzбудnik je 20W20 ili slično i treba ga uliti cca. 100 ml.

### 72.3 Zamjena motornog ulja

#### NAPOMENA



**Stara ulja ne smiju dospjeti u okoliš!** Za informacije o ispravnom zbrinjavanju po potrebi kontaktirajte lokalne vlasti.



1. Otpustite vijak za ispuštanje ulja (W) na stražnjoj strani motora.
2. Otvorite poklopac spremnika ulja (K). Ulje koje iscuri skupite u prihvatnu posudu i pravilno ga zbrinite!
3. Vijak za ispuštanje ulja nakon pražnjenja opet zategnite.
4. Kroz otvor za ulijevanje (K) dolijte svježije ulje (v. odjeljak Provjera razine motornog ulja).

*Koristite samo motorno ulje visoke kvalitete!*

### 72.4 Čišćenje filtra za zrak

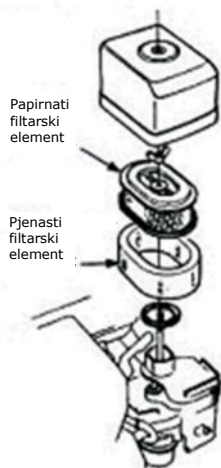

Prljavi filter za zrak može uzrokovati probleme pri pokretanju stroja, gubitak snage za vrijeme rada i skraćenje radnog vijeka motora.

*Za oštećenja motora nastala propuštanjem redovitog čišćenja filtra za zrak tvrtka Zipper Maschinen ne preuzima nikakvu odgovornost.*

1. Za čišćenje filtra za zrak najprije otpustite krilnu maticu na kućištu filtra za zrak, uklonite poklopac (pjenasti filterarski element) i izvadite kasetu filtra za zrak (papirnati filterarski element). Oba elementa mehanički očistite mekanom četkom

2. Ako treba očistiti samo kasetu filtra za zrak, ispušite ju suhim mlazom stlačenog zraka s unutarnje strane prema filtru sve dok se ne ukloni sva prašina.

Filter za zrak treba zamijeniti kad:

- padne snaga motora i istovremeno se poveća potrošnja goriva
- se poveća potrošnja ulja
- uključivanje motora postane otežano

## 72.5 Provjera i zamjena klinastog remena i spojke

### UPOZORENJE



**Upozorenje na opasnost od zahvaćanja/uvlačenja!** Nikada ne pokušavajte provjeravati klinasti remen dok motor radi. Ruke bi vam mogle dospjeti između klinastog remena i spojke. Posljedica su teške ozljede ruku.

### NAPOMENA



Ako vibriranje stroja – neovisno o broju odrađenih sati – u normalnom radu odjednom oslabi ili potpuno prestane, najprije provjerite klinasti remen i spojku.

Labavi ili istrošeni klinasti remeni smanjuju učinkovitost prijenosa snage te za posljedicu imaju slabo zbijanje i skraćenje životnog vijeka samog remena. Zato provjeravajte zategnutost klinastog remena u propisanim vremenskim razmacima.

#### 72.5.1 Provjera zategnutosti klinastog remena

**ZI-RPE60**



**ZI-RPE90**

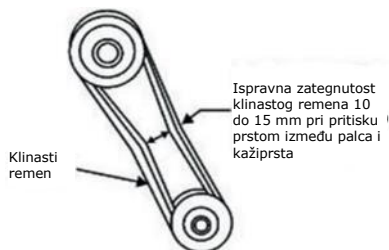

1. Otpustite vijke (S) poklopca klinastog remena i skinite ga.
2. Zategnutost klinastog remena je u redu ako remen pri pritisku palcem i kažiprstom popusti za cca. 10 do 15 mm. Ako je klinasti remen prelabav odn. prezategnut, prilagodite zategnutost!
3. Nakon provjere koja je završila pozitivno montirajte poklopac klinastog remena!



## 72.5.2 Zatezanje klinastog remena



Klinasti remen se zateže pomicanjem bloka motora na vibracijskoj ploči.

1. Uklonite poklopac klinastog remena.
2. Otpustite četiri vijka motora kojima je blok motora pričvršćen na vibracijskoj ploči.
3. Otpustite sigurnosnu maticu M kako biste blok motora pomaknuli pomoću vij(a)ka S. Zavrnite vijak/vijke S (zakretanje udesno) = zatezanje remena  
Odvrnite vijak/vijke S (zakretanje ulijevo) = otpuštanje remena
4. Čim je remen ispravno zategnut, vijak/vijke S za namještanje položaja motora opet fiksirajte uz pomoć matice/matica M .
5. Opet učvrstite četiri vijka motora.
6. Na kraju opet pričvrstite zaštitni poklopac klinastog remena.

### 72.5.3 Zamjena klinastog remena

1. Otpustite klinasti remen i stavite ga u maksimalan prednji položaj (odvrite S).
2. Klinasti remen oslobodite s kotura.
3. Očistite pogonski kotač uključujući i V utor i unutrašnjost zaštitnog poklopca.
4. Umetnite novi klinasti remen i opet ga zategnite.
5. Na kraju opet stavite zaštitni poklopac klinastog remena.

### 72.5.4 Provjera spojke

Kad je remen skinut, provjerite ima li na vanjskom bubnju spojke oštećenja i je li utor pohaban ili oštećen. Kad je remen skinut, provjerite ima li na vanjskoj strani oštećenja te je li "V" utor vidljivo pohaban i oštećen. Po potrebi očistite V utor.

## 72.6 Čišćenje svjećice

1. Izvucite kapicu svjećice i uklonite prljavštinu na vanjskom dijelu svjećice.
2. Zatim ključem za svjećicu odvrnite svjećicu .
3. Provjerite keramičku izolaciju, očistite elektrode (metalne vrhove) i provjerite razmak između kontakata. Trebao bi iznositi 0,7 do 0,8 mm.
4. Očišćenu (ili zamijenjenu) svjećicu opet montirajte i ponovno stavite kapicu svjećice.

## 73 TRANSPORT

### UPOZORENJE



Stroj nikada ne podižite niti transportirajte dok motor radi!

### 73.1 Transport na veće udaljenosti

Za transport na kraće udaljenosti koristite dršku za ruke i montiranu napravu za transport:





1. Napravu za transport otpustite iz gumenog držača i osovinu kotača oslonite na tlo.
2. Stroj izvucite unatrag sve dok osnovna ploča ne nalegne na gumene podloge ovjesa kotača.
3. Ručku pritisnite okomito sve dok težište stroja ne bude iza osovine kotača.

*Stroj pomičite samo na ravnoj i čvrstoj podlozi!*

## 73.2 Podizanje i spuštanje na drugim prijevoznim sredstvima

### NAPOMENA



Za podizanje i postavljanje stroja na drugo prijevozno sredstvo potrebne su dvije osobe – jedna osoba za rukovanje dizalicom i druga osoba za održavanje stroja u ravnoteži.



1. Za transport na veće udaljenosti dršku savijte što je više moguće prema naprijed (vidi sliku lijevo).
2. Uvjerite se da su dizalica i pribor prikladni za terete iznad 90 kg.
3. Prije podizanja provjerite zavar na prstenu za podizanje i pričvršćenje podiznog okvira.
4. Stroj najprije podignite samo nekoliko centimetara kako biste provjerili nosivost.
5. Stroj u nastavku što pažljivije podignite u željeni položaj.
6. Teret ispravno osigurajte za transport.

## 74 SKLADIŠTENJE

Ako stroj miruje duže vrijeme (>30 dana):

4. Ispraznite spremnik ulja odn. spremnik goriva.
5. Skinite svjećicu i u cilindar ulijte nekoliko kapi motornog ulja. Pomoću pokretača s užetom nekoliko puta okrenite motor da se ulje dobro rasporedi u unutrašnjosti cilindra. Očistite i opet stavite svjećicu.
6. Ohlađeni stroj pokrijte i pospremite izvan dosega djece i neovlaštenog osoblja na dobro prozračenom, suhom mjestu na kojem će bit zaštićen od smrzavanja.

## 75 ZBRINJAVANJE



Stroj ne zbrinjavajte s običnim otpadom. Kontaktirajte tijela lokalne vlasti za informacije o raspoloživim mogućnostima zbrinjavanja. Ako kod specijaliziranog trgovca kupite novu vibracijsku ploču ili ekvivalentni uređaj, u nekim je zemljama trgovac obavezan odgovarajuće zbrinuti stari stroj.





## 76 UKLANJANJE POGREŠAKA

### UPOZORENJE



Vruće površine i rotirajući dijelovi stroja mogu dok motor radi izazvati teške ozljede pa čak i uzrokovati smrt. Stroj prije uklanjanja smetnji uvijek isključite i osigurajte od nehotičnog ponovnog pokretanja.

Pogreška	Mogući uzrok / uklanjanje
<b>Motor se ne pokreće</b>	<ul style="list-style-type: none"><li>▪ PROVJERITE PREKIDAČ ZA UKLJUČIVANJE/isključivanje i uvjerite se da je u položaju "EIN" (Uklj).</li><li>▪ Provjerite opskrbu gorivom.</li><li>▪ Provjerite razinu motornog ulja ( senzor sprečava pokretanje ako je razina ulja preniska).</li><li>▪ Uvjerite se da je kabel svjećice za paljenje spojen.</li><li>▪ Provjerite svjećicu</li><li>▪ Provjerite rasplinjač i filter za zrak i uvjerite se da su čisti.</li></ul>
<b>Motor se zaustavlja</b>	<ul style="list-style-type: none"><li>▪ Provjerite opskrbu gorivom.</li><li>▪ Provjerite je li slavina za gorivo otvorena.</li><li>▪ Provjerite razine ulja.</li><li>▪ Provjerite stanje filtra za zrak.</li></ul>
<b>Motor nema dovoljno snage:</b>	<ul style="list-style-type: none"><li>▪ Provjerite opskrbu gorivom (je li slavina za gorivo otvorena?)</li><li>▪ Provjerite stanje filtra za zrak.</li><li>▪ Provjerite položaj gasa.</li></ul>
<b>Nedovoljno vibriranje</b>	<ul style="list-style-type: none"><li>▪ Provjerite proklizava li klinasti remen ili se izgubio.</li><li>▪ Provjerite položaj gasa.</li></ul>
<b>Stroj se ne pokreće slobodno</b>	<ul style="list-style-type: none"><li>▪ Provjerite ima li naslaga na donjoj strani ploče.</li></ul>



## 77 ELŐSZÓ (HU)

### Tisztelt Vásárlónk!

Ez a használati útmutató információkat és fontos tudnivalókat tartalmaz a ZIPPER ZI-RPE60 és ZI-RPE90 lapvibrátorok, alábbiakban „Gép” üzembe helyezésével és kezelésével kapcsolatban.



A használati útmutató az illető gép része és a géppel együtt meg kell őrizni. Őrizze meg későbbi használatra egy megfelelő, a kezelő (felhasználó) számára könnyen elérhető, portól és nedvességtől védett helyen, és mellékelje a géphez, amennyiben továbbadja harmadik félnek!

### Tartsa be különösen a biztonság fejezetben foglaltakat!

A termékeink folyamatos fejlesztése miatt az ábrák és a tartalom kis mértékben eltérhetnek. Értesítsen minket, amennyiben hibát észlel.

Műszaki változtatások joga fenntartva!

**Ellenőrizze a küldeményt átvételkor, és haladéktalanul jelezzen minden esetleges reklamációt a szállítólevélen!**

**A szállítási károkat külön jelezze nekünk 24 órán belül.**

**A nem jelzett szállítási károkért a Holzmann nem vállal felelősséget.**

### Szerzői jog

© 2018

Ez a dokumentáció szerzői jogvédelem alatt áll. Minden jog fenntartva! Különösen az utánnnyomás, a fordítás, valamint a fényképek és ábrák átvételét követjük jogi úton.

Illetékes bíróságként a ZIPPER Maschinen cég számára illetékes bíróságot nevezünk meg.

### Ügyfélszolgálat címe

**ZIPPER MASCHINEN GmbH**  
Gewerbepark 8, A-4707 Schlüsslberg  
AUSZTRIA  
Tel.: +43 7248 61116-700  
Fax: +43 7248 61116-720  
Mail: [info@zipper-maschinen.at](mailto:info@zipper-maschinen.at)



## 78 BIZTONSÁG

Ez a rész információkat és fontos tudnivalókat tartalmaz a gép üzembe helyezésével és kezelésével kapcsolatban.



Az Ön biztonsága érdekében, üzembe helyezés előtt olvassa el gondosan a jelen használati útmutatót. Ez lehetővé teszi a gép biztonságos kezelését, és ezzel elkerülheti a félreértéseket és a személyi és anyagi károkat. Vegye figyelembe ezenkívül a gépen elhelyezett szimbólumokat és piktogramokat, valamint a biztonsági és veszélyességi tudnivalókat!

### 78.1 Rendeltetészerű használat

A gépet kizárólag az alábbi tevékenységekre használja:

*Talajok (pl. kavicsos és homokos vagy a kettő keverékéből álló talajok) tömörítésére és a burkolatkövek, téglák és ehhez hasonló anyagok fellazítására kis és közepes nagyságú felületeken.* A gumiszőnyeg kizárólag a burkolatkövek, téglák és ehhez hasonló anyagok fellazítására használható! Az egyéb anyagokhoz, pl. kavicsokhoz, zúzalékhoz stb. gumiszőnyeg nélkül használja a gépet.

**Ettől eltérő használat esetén és az alterő használatból származó anyagi károkért vagy személyi sérülésekért a ZIPPER-MASCHINEN nem vállal felelősséget és nem nyújt garanciát.**

#### 78.1.1 Műszaki korlátozások

A gép az alábbi környezeti feltételek között használható:

Rel. nedvesség:	max. 65%
Hőmérsékletek (üzemi)	+5 °C és +40 °C között
Hőmérsékletek (szállítás, raktározás)	-20 °C és +55 °C között

#### 78.1.2 Tiltott használat / veszélyekkel járó hibás használat

- A gép használata a megfelelő fizikai és szellemi alkalmasság hiányában
- A gép használata a használati útmutatók (gép és motor) ismerete nélkül
- A gépen eszközölt szerkezeti módosítások
- A gép használata nedves körülmények között vagy esőben
- A gép használata robbanásveszélyes környezetben
- A gép használata zárt helyiségekben vagy zárt területeken
- A gép használata működésképes védőlemezek, ill. védőlemezek nélkül
- A gép használata kemény talajon, fagyott földön, illetve nem egynemű talajon, ahol tégladarabok is jelen lehetnek.
- Aszfalt vagy ragacsos, nagyon agyagos talaj tömörítése
- A gépre szerelt biztonsági jelzések eltávolítása
- A gép biztonsági berendezéseinek módosítása, megkerülése vagy használaton kívül helyezése
- A gép személyek szállítására történő használata

Nem rendeltetészerű használat, ill. a jelen útmutatóban foglalt leírások és útmutatók figyelmen kívül hagyása esetén a Zipper Maschinen GmbH-val szemben támasztott összes garanciális követelés és kártérítési igény érvénytelenné válik.

### 78.2 A felhasználóval szemben támasztott követelmények

A gép kezelésének feltétele a megfelelő fizikai és szellemi alkalmasság, valamint a használati útmutatóban foglaltak ismerete és megértése.

**Vegye figyelembe, hogy a helyi törvények és rendelkezések meghatározhatják a kezelő minimális életkorát és korlátozhatják a gép használatát!**

A munka elkezdése előtt vegye fel az egyéni védőeszközöket.

**Az elektromos alkatrészeket vagy üzemi eszközökön munkálatokat kizárólag villanyszerelők végezhetnek vagy villanyszerelő felügyelete mellett lehet végezni.**



### **78.3 Általános biztonsági útmutatások**

A hibás működés, a károk és az egészségkárosodások elkerülése érdekében a géppel történő munkavégzés során az általános munkabiztonsági szabályokon kívül különösen az alábbi pontokat kell figyelembe venni:

- Ellenőrizze a gép kifogástalan állapotát minden használat előtt. Ügyeljen arra, hogy az összes biztonsági berendezés a megfelelő helyen legyen, és hogy működőképes legyen, és győződjön meg, hogy az összes csavar, anya stb. megfelelően meg van húzva. Ne helyezze üzembe a gépet, ha észreveszi, hogy egyes alkatrészek hiányoznak vagy sérültek!
- Gondoskodjon a megfelelő világításról a gép munkaterületén és a környező területen.
- Tartsa távol a végtagjait a gép mozgásban lévő alkatrészeitől, és gondoskodjon a stabil állásról munka közben.
- Győződjön meg, hogy a döngölendő talajban nincsenek elektromos kábelek, gáz- vagy vízvezetékek, amelyek a vibráció következtében károsodhatnak.
- A gép bekapcsolása előtt távolítsa el a beállító szerszámokat.
- Soha ne hagyja felügyelet nélkül a bekapcsolt gépet (ha távozik, mindig kapcsolja ki a gépet).
- Győződjön meg, hogy az illetéktelen személyek a betartsák a biztonsági távolságot a géppel szemben, és különösen a gyerekeket tartsa távol a géptől.
- A gépet csak olyan személyek üzemeltethetik, tarthatják karban vagy javíthatják, akik jártasak a gép kezelésében, és tisztában vannak a munkák során fellépő lehetséges veszélyekkel.
- Viseljen mindig megfelelő egyéni védőeszközöket (hallásvédőt, kesztyűt, biztonsági cipőt, testre feszülő munkaruhát stb.)!
- Fáradtság, figyelmetlenség esetén ill. gyógyszer, alkohol vagy kábítószer hatása alatt tilos a géppel munkát végezni!
- Soha ne üzemeltesse a gépet gyúlékony folyadékok vagy gázok közelében (robbanásveszély!).
- Csak kikapcsolt motor mellett végezzen karbantartási, beállítási vagy tisztítási munkákat.
- Csak a Zipper Maschinen cég által javasolt pótalkatrészeket és tartozékokat használjon.

### **78.4 Különleges biztonsági tudnivalók a ZI-REP60 és ZI-RPE90 üzemeltetésével kapcsolatban**

- A gépet egyszemélyes használatra tervezték. Mindig a gép mögött állva üzemeltesse azt. Soha se álljon a gép oldalára vagy a gép mellé, ha a motor működésben van.
- A lapvibrátor hosszabb idejű folyamatos használata a vibráció következtében keringési zavarokat okozhat, különösen a kézben. Ennek elkerülése érdekében iktasson be rendszeresen szüneteket a munka közben!  
A vibrációs hatás tompítására viseljen megfelelő védőkesztyűt. A talaj keménysége, a keringési zavarokra való hajlamosság és az alacsony külső hőmérséklet jelentős mértékben csökkentik a megengedett használati időt.
- A földkiemelésekben vagy gödrökben vagy azok környékén végzett munkáknál bizonyosodjon meg, hogy a falak stabilak, és nem áll fenn annak a veszélye, hogy azok a vibráció folytán beomoljanak.
- Maradjon távol a szélektől és a gödröktől, és kerülje azokat a helyzeteket, amelyekben a lapvibrátor felborulhat.
- A túlságosan nagy zaj hallásvárt vagy a hallás időszakos vagy teljes elvesztéséhez vezethet. Viseljen az egészségmegővési és biztonsági szabályoknak megfelelően engedélyezett hallásvédelmet a zajterhelés csökkenésére.
- Ne növelje a motor szabályozott üresjárat fordulatszámát 3500 dord./perc fölé. Ez a gép károsodásához és személyi sérülésekhez vezethet.

### **78.5 Biztonsági útmutatások a belső égésű motorokkal működő gépekhez**

- Üzemelés közben, ill. közvetlenül a leállítás után ne nyúljon a motorhoz vagy/és a kipufogódobhoz! Üzemelés közben ezek a területek felforrósodnak és égési sérüléseket okozhatnak.



- Ne érjen a gyújtógyertya dugaszához, ha a motor be van kapcsolva (áramütés veszélye!).
- Ne üzemeltesse a gépet zárt vagy rosszul szellőztetett térben, kivéve ha azokban biztosítva van a megfelelő szellőzés elszívóventilátorok vagy tömlők által. (Szénmonoxid okozta fulladásveszély!)
- Ne dohányozzon a gép üzemeltetése közben.
- Ne dohányozzon a gép feltankolása közben.
- Csak jól szellőztetett területen tankolja fel a gépet.
- Ne tankolja fel a gépet, ha a motor be van kapcsolva vagy ha a gép még forró.
- Ne tankolja fel a gépet nyílt láng közelében.
- Tankolás közben vigyázzon, hogy ne folyjon ki üzemanyag.
- Ne indítson be egy elárasztott benzinmotort, amíg a gyújtógyertya ki van véve – a hengerben felgyülemlt üzemanyag kispriccel a gyújtógyertya nyílásán.
- A benzinmotorokon ne végezzen szikratesztet, ha a motor el van árasztva vagy ha benzinszag érezhető. A szikra lángra lobbanthatja a benzingőzt.
- Ne használjon benzint vagy egyéb üzemanyagot, ill. gyúlékony oldószereket a gép alkatrészeinek tisztításához, főleg zárt helyiségekben ne. Az üzemanyag- és oldószergőzők berobbanhatnak.
- Tartsa távol a kipufogódob területétől az idegen anyagokat, pl. leveleket, apapírt, kartont stb. A forró kipufogódob lángra lobbanthatja ezeket az anyagokat és tűz keletkezhet.
- Tankolás után zárja be újra a tanksapkát.
- Ellenőrizze rendszeresen az üzemanyag-vezetékét és az üzemanyag-tartályt, hogy ne szivároгjon, és hogy ne legyenek rajtuk repedések. Ne használja a gépet, ha szivárgások észlelhetők az üzemanyag-ellátó rendszerben.
- Csak az arra a célra engedélyezett tartályokban tároljon üzemanyagot.

## 78.6 Veszélyességi útmutatás

A rendeltetésszerű használat ellenére is jelen lehetnek fennmaradó kockázatok. A gép felépítése és szerkezete miatt a gép kezelésekor fennállhatnak olyan veszélyes helyzetek, amelyeket a jelen használati útmutatóban az alábbi módon jelöltünk:

### VESZÉLY



Egy ilyen biztonsági útmutatás egy közvetlen veszélyes helyzetre hívja fel a figyelmet, amely halált vagy súlyos sérüléseket okoz, amennyiben azt nem kerülik el.

### FIGYELMEZTETÉS



Egy ilyen biztonsági útmutatás egy lehetséges veszélyes helyzetre hívja fel a figyelmet, amely súlyos sérüléseket vagy akár halált is okozhat, amennyiben azt nem kerülik el.

### VIGYÁZAT



Egy ilyen biztonsági útmutatás egy lehetséges veszélyes helyzetre hívja fel a figyelmet, amely csekély vagy könnyű sérüléseket okozhat, amennyiben azt nem kerülik el.

### ÉRTESÍTÉS



Egy ilyen biztonsági útmutatás egy lehetséges veszélyes helyzetre hívja fel a figyelmet, amely anyagi károkat okozhat, amennyiben azt nem kerülik el.

Az összes biztonsági intézkedés ellenére a józan ítélőképesség és a megfelelő műszaki képesség/képzés a legfontosabb biztonsági tényező a gép hibátlan kezelése során. **A biztonságos munkavégzés elsősorban Önön múlik!**





## 79 ÖSSZESZERELÉS

### 79.1 Szállítási terjedelem ellenőrzése

Ellenőrizze a gépet a kiszállítás után haladéktalanul a szállítási károk és a hiányzó alkatrészek szempontjából.

### 79.2 A gép összeszerelése

A gép előszerelt állapotban érkezik, és csak a szállítási célból leszerelt alkatrészeket kell visszaszerelni.

	10. Kösse össze a tartókengyel két részét (a ZI-RPE60 számára).
	11. Ne felejtse el megfeszíteni a rugókat.
	12. Rögzítse a tartókengyeleket csavarok, alátétek és anyák segítségével a gép testéhez.
	13. Ezután rögzítse az emelőkeretet előbb az elülső, majd a hátsó oldalon (csavarokkal, rugós alátéttel és alátéttel).



	<p>14. Szerelje fel a szállítóberendezést a menetes rúd segítségével.</p>
	<p>15. Vegye a motornál feltekert állapotban található gázkábelt, majd rögzítse a gázsabályzó kar csíptetőjét a fogantyún. 16. Bizonyosodjon meg, hogy a felső gázkábel a minimumra („teknősbéka” szimbólum) van beállítva. 17. Rögzítse végül a gázkábelt két kábelrögzítővel a tartókengyelre.</p>
	<p>18. Ha szükséges, rögzítse a gumiszőnyeget a csomagolásban található fémszegélyekkel és csavarokkal a gép alsó részéhez.</p>

### 79.3 Ellenőrzési lista az üzembe helyezés előtt

#### ÉRTEŚÍTÉS



Az oldószerek, benzin, agresszív vegyszerek vagy súrolószerek használata a felületeket károsítja! A tisztításhoz használjon ezért enyhe tisztítószereket!

- Tisztítsa meg a gépet és távolítsa el a szennyeződések és a port.
- Ha a légszűrő elszennyeződik, fújja ki belülről a szűrőpatront oly módon, hogy a száraz sűrítettlevegő-sugarat le-fel mozgatja. Folytassa mindaddig, amíg teljesen meg nem tisztította a portól. Ha szükséges, cserélje ki újra a légszűrőt.
- Ellenőrizze a porlasztót hogy nem rakódott-e kívülről rá por vagy egyéb szennyeződés, és ha szükséges, tisztítsa meg száraz sűrített levegővel.
- Ellenőrizze a rögzítőanyagát és a csavarokat, hogy megfelelően rögzülnek-e. (A vibráció által kilazult csavarok és csapok balesethez vezethetnek!)

#### 79.3.1 A motorolajszint ellenőrzése

#### ÉRTEŚÍTÉS



A túl alacsony motorolajszint a motor károsodásához vezethet és lerövidítheti a gép élettartamát. Ellenőrizze minden indítás előtt a motorolajszintet és, ha szükséges, pótolja a motorolajat.

	<p>6. A motorolajsztint ellenőrzéséhez helyezze a gépet egy biztonságos, egyenes felületre. Állítsa le a motort és hagyja kikapcsolva tíz percen keresztül, hogy a körforgásban lévő olaj összegyűlhessen az olajteknőben.</p> <p>7. Csavarja ki az olajmérő pálcát és törölje le egy tiszta, szőszmentes ronggyal vagy egy szálmentes papírtörülővel.</p>
	<p>8. Tolja ismét vissza ütközésig a mérőpálcát a lyukba, de ne csavarja be. (Ügyeljen rá, hogy ne tolja be teljesen a mérőpálcát – néha beakad.)</p>
	<p>9. Húzza ki az olajmérő pálcát, és olvassa le az olajsztintet. Ehhez két jelzés látható – lásd az ábrát a bal oldalon.</p> <p>10. Alacsony olajsztintnél töltsön be a használatra javasolt olajból a felső szintig (maximális feltöltési térfogat kb. 0,5 Liter).</p> <p>11. Dugja vissza az olajmérő pálcát és csavarja vissza.</p>

### 79.3.2 Az üzemanyag töltésszintjének ellenőrzése

#### ÉRTEŚÍTÉS



**Vegye figyelembe az üzemanyag ellenőrzésére vonatkozó biztonsági előírásokat.** Annak érdekében, hogy ne kerüljenek idegen részecskék az égéstérbe, tankolásakor szűrje le az üzemanyagot. Törölje fel a kifolyt üzemanyagot.

*Folyamat:*

4. Csavarja ki a tanksapkát (az üzemanyag-tartályon helyezkedik el).
5. Ellenőrizze szemrevételezéssel az üzemanyag töltési szintjét. Ha szükséges, töltsön be megfelelő oktánszámú (ROZ 95) üzemanyagot.
6. Tankolás után csavarja be jól a tanksapkát.

## 80 ÜZEMELÉS

- Biztosítsa a munkakörnyezetet ó, mielőtt elkezdené a tömörítést.
- Csak azután helyezze üzembe a gépet, miután elolvasta a biztonsági útmutatásokat, és az első üzembe helyezéséhez szükséges intézkedéseket elvégezte.
- A megfelelő tömörítés szempontjából fontos a talaj megfelelő nedvességtartalma. A száraz anyagok tömörítését az anyag benedvesítése megkönnyíti. A túl nagy nedvességtartalom azonban vízzel töltött üregeket hoz létre, amelyek a talaj teherbírását csökkentik.
- A nedvesség, ill. a túlzott öntözés túlterheléshez és a motor lefullasztásához vezethet.

### 80.1 Az első üzembe helyezéssel kapcsolatos információk

#### ÉRTEŚÍTÉS



**Vegye figyelembe, hogy a gépet motorolaj és üzemanyag nélkül szállítjuk.** Bizonyosodjon meg, hogy az első üzembe helyezés előtt a gép fel van töltve üzemanyaggal.

**MEGJEGYZÉS: A gép nem indul el mindaddig, amíg nem töltött be motorolajat a felső szintig (elégtelen olajkenés)!**



### 80.1.1 Első üzembe helyezés tesztüzeme

- Hagyja a gépet kerek 3 percre bekapcsolva.
- Figyeljen a szokatlan zörejekre.
- Figyeljen a kipufogógázokra (túl fekete, túl fehér?).

### 80.1.2 Az első 20 üzemóra vonatkozó útmutatások

A gép élettartamának optimalizálásához kövesse az alábbi pontokat:

- Óvja a motort az első 20 üzemórán (ez a használt motorokra is vonatkozik egy átfogó karbantartás után). Ez alacsonyabb fordulatszámot és alacsonyabb max. munkaterhelést jelent a normál üzemmódhoz képest.
- Cserélje ki a motorolajat az első 20 üzemóra után.

## 80.2 Üzemelési útmutatások

- Futó motornál soha ne húzza meg az indítóhuzalt. Ez károsítja a motort.
- A húzómechanizmus a motorfordulatszám módosítására beállítócsavarral van határolva. Ez gyárilag van beállítva. Ne állítson önkényesen ezen a beállításon, előfordulhat, hogy túlterheli a motort.
- Semmilyen körülmények között ne használja a gépet 20°-nál nagyobb ereszkedőkön, mivel optimális olajmotorszint mellett sem lenne biztosított a motor megfelelő kenése.
- A lapvibrátor haladási irányában és a lapvibrátor körül egy egy méteres körzetben a kezelőn kívül senki sem tartózkodhat.
- Tömörítés közben és egy földépitmény felhúzásakor ajánlott előbb a szélektől 10-15 cm-re két-háromszor tömöríteni, majd a széleket tömöríteni.
- Ha egy épületen belül rázza a földet, figyeljen arra, hogy a lapvibrátor ne érjen az alapszerkezethez, a vasbetonoszlopokhoz, a gépalátéthez, valamint a talajban lefektetett vezetékhez stb.
- Ha a géppel egy épületen belül dolgozik, vigyázzon, hogy a lapvibrátor vagy az excenterblokk ne ütközzön a falhoz.
- Ha egy felületen egyidejűleg több lapvibrátorral dolgoznak, akkor a gépek közötti párhuzamos távolság ne legyen kevesebb öt méternél, és az első és hátsó gép között a távolság ne legyen tíz méternél kevesebb.
- Ha a géppel egy még úgy ahogy szabályos környezetben dolgozik, pl. puha vagy egyenetlen talajon, bizonyosodjon meg, hogy a teljesítmény a legalacsonyabb szintre van csökkentve, megakadályozván így, hogy a gép elsüllyedjen. Lejtő esetén (max. 20° megengedett) vigyázzon, hogy a gép ne boruljon fel.
- Dolgozzon kellő körültekintéssel az alábbi, különösen veszélyes körülmények között:
  - Alagutakban, a balesetek elkerülése érdekében gondoskodni kell a megfelelő szellőztetésről. Ezenkívül adva kell legyen egy működő ellenőrzési rendszer a frisslevegő-ellátás biztosítására.

### 80.3 A gép elindítása

	<p>9. Hajtsa fel a tartókengyelt és csíptesse a szállítóberendezést a gumitartóba.</p>
	<p>10. Állítsa az <b>Üzemanyag-kapcsolót</b> „BE” állásba.</p>
	<p>11. Állítsa a <b>Motor BE/Ki kapcsolót</b> (indítókapcsolót) ugyancsak „BE” állásba.</p>
	<p><b>Értesítés:</b> A szivatókar zárt pozíciójában dúsított üzemanyag-keverék jön létre a hideg motor beindításához. Nyitott pozícióban a normál üzemmódhoz és a meleg motor újraindításához megfelelő üzemanyag-keverék jön létre.</p> <p>12. Csak hideg motor esetében állítsa a <b>Szivatókart</b> „<b>ZÁRT</b>” pozícióba.</p>
	<p>13. Állítsa a gázszabályzó kart „Félgáz” állásra (= középállásra a „<b>gyors</b>” és „<b>lassú</b>” között).</p> <p><b>Értesítés:</b> Ne húzza az indítókábelt teljesen ki, és miután kihúzta, ne hagyja egyből visszarándulni, hanem csak gyorsan visszatekeredni.</p> <p>14. Fogja meg az indítókart, majd húzza ki lassan. Az ellenállás egy adott ponton eléri a maximumot. Ez a pont a kompressziós pont. Ennél a pontnál engedje kissé visszatekeredni a kábelt, majd húzza ki erősen.</p> <p>15. Állítsa a szivatókart „Nyitva” állásba, ha jár a motor.</p> <p>16. Ha jobban megnyitja a gázszabályzó kart, a gép rázkódni kezd.</p>

### 80.4 A gép leállítása

#### 80.4.1 Vészleállítás

Veszély esetén és/vagy vészhelyzetben a fordulatszám-szabályzóval gyorsan ki tudja kapcsolni a lapvibrátort úgy, hogy azt teljesen STOP állásba tolja.

#### 80.4.2 Normál kikapcsolás

5. Állítsa a felső gázszabályzó kart „Minimum” állásba és hagyja a motort alacsony fordulatszámon még kb. 3 percig üresben járni.
6. Állítsa a motor BE/Ki kapcsolót (indítókapcsolót) Ki állásba.
7. Zárja be az üzemanyag-kapcsolót.
8. Várjon a gép tárolásával mindaddig, amíg a motor ki nem hűlt.



## 81 KARBANTARTÁS

### FIGYELMEZTETÉS



A forró felületek és a bekapcsolt motornál forgó alkatrészek súlyos vagy akár halálos sérüléseket okozhatnak. Mindig állítsa le a gépet az átszerelési, beállítási, tisztítási és karbantartási munkák előtt, és biztosítsa a véletlen bekapcsolás ellen.

### 81.1 Fenntartás és karbantartási terv

#### 81.1.1 Intézkedéseket tartalmazó táblázat

Mit?	Gyakoriság (időköz)
Az üzemanyagszint ellenőrzése	minden üzembe helyezés előtt
A motorolajsztint ellenőrzése	minden üzembe helyezés előtt
A kezelőelemek ellenőrzése	minden üzembe helyezés előtt
Sérült alkatrészek ellenőrzése	minden üzembe helyezés előtt
Laza vagy elveszett csavarok ellenőrzése	minden üzembe helyezés előtt
Motorolaj csere	először 20 óra után, azután 100 óránként
Ékszíj ellenőrzése	50 óránként; csere 300 óra vagy 1 év után
Olaj cseréje a gerjesztőben	200 óránként
Légszűrő tisztítása	50 óránként; csere 300 óra vagy 1 év után
Gyújtógyertyák ellenőrzése	100 óránként; csere 300 óra vagy 1 év után

A megadott időközök „normál” körülmények közötti munkavégzésre vonatkoznak. Terheléstől függően a csere egy korábbi időpontban is esedékessé válhat.

### 81.2 Olajcsere a rázóegységben

#### ÉRTEŚÍTÉS



**A fáradt olaj mérgező és nem juthat a környezetbe!** Vegye fel adott esetben a kapcsolatot a helyi hatóságokkal a szabályszerű ártalmatlanítással kapcsolatos információkért.

#### 81.2.1 Olajcsere a gerjesztőben ZI-RPE60



Az olaj leeresztéséhez a gerjesztőből, vegye ki a leeresztőcsavart (B) a gerjesztőből (A), majd döntse meg a gépet. (Vegye figyelembe, hogy melegen az olaj könnyebben kifolyik.) Állítsa ezután a gépet ismét egyenes helyzetbe, majd töltsön be friss olajat. A gerjesztőhöz kb. 100 ml 20W20 vagy hasonló minőségű olaj betöltését javasolunk.



### 81.2.2 Olajcsere a gerjesztőben ZI-RPE90



Az olaj leeresztéséhez a gerjesztőből, oldja ki a gumifedelet (B) a gépnél (A), majd vegye ki a mögötte lévő leeresztőcsavart. Ezután döntse meg a gépet. (Vegye figyelembe, hogy melegen az olaj könnyebben kifolyik.) Állítsa ezután a gépet ismét egyenes helyzetbe, majd töltsön be friss olajat. A gerjesztőhöz kb. 100 ml 20W20 vagy hasonló minőségű olaj betöltését javasolunk.

### 81.3 Motorolaj csere

#### ÉRTEŚÍTÉS



**A fáradt olaj mérgező és nem juthat a környezetbe!** Vegye fel adott esetben a kapcsolatot a helyi hatóságokkal a szakszerű ártalmatlanítással kapcsolatos információkért.



8.

5. Oldja ki a motor hátsó részén található olajleeresztő csavart (W).
6. Nyissa ki az olajtartály fedelét (K). Gyűjtse össze a kifolyó olajat egy gyűjtőedényben, majd ártalmatlanítsa szakszerűen!
7. Miután leeresztette az olajat, húzza meg ismét az olajleeresztő csavart.
8. A betöltőnyíláson keresztül (K) töltsön be friss olajat (lásd a motorolajsint ellenőrzése részben).  
*Csak kiváló minőségű, pl. SAE30, 15W40 vagy ehhez hasonló motorolajat használjon!*

### 81.4 A légszűrő tisztítása

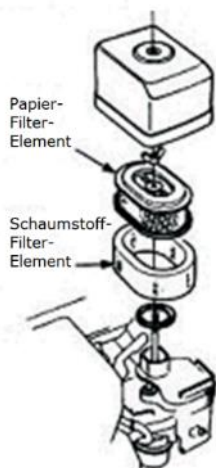

A beszennyeződött légszűrő problémát okozhat a gép beindításakor, teljesítménycsökkenést okozhat az üzemelés során és lerövidíti a motor hasznos élettartamát.

*A légszűrő rendszeres tisztításának elhanyagolásából eredő motorhibákért a Zipper Maschinen nem vállal semmilyen felelősséget.*

3. A légszűrő tisztításához oldja ki mindenek előtt a szárnyas anyákat a légszűrő házánál, vegye le a fedelet (**habszivacs szűrőelem**), majd vegye ki a légszűrő kazettát (**papír szűrőelem**). Tisztítsa meg mechanikusan mindkét elemet egy puha kefével.

4. Ha csak a légszűrő kazettáját kell megtisztítani, fújja le belülről száraz sűrítettlevegő-sugárral a szűrőt, amíg teljesen meg nem tisztította a portól.

Ki kell cserélni a légszűrőt, ha:

- csökken a motorteljesítmény és ezzel együtt megnő az üzemanyag-fogyasztás
- megnő az olajfogyasztás



- a motor nehezebben indítható

## 81.5 Ellenőrizze és cserélje ki az ékszíjat és a kuplungot

### FIGYELMEZTETÉS



**Figyelmeztetés a megragadás és a becsípődés veszélyére!** Soha ne próbálja meg járó motor mellett ellenőrizni az ékszíjat. A keze beszorulhat az ékszija és a kuplung közé. Ennek a kéz súlyos sérülése lehet a következménye.

### ÉRTESÍTÉS



Ha a gép rázóteljesítménye – a teljesített üzemórák számától függetlenül – normál üzemmódban hirtelen lecsökken, ellenőrizze mindenekelőtt az ékszíjat és a kuplungot.

A kilazult vagy elhasznált ékszíjak csökkentik az erőátvitel hatékonyságát, aminek következménye a gyenge tömörítési teljesítmény és az maga az ékszija tartós élettartamának a csökkenése.

Ellenőrizze a meghatározott időközökben az ékszija feszességét.

#### 81.5.1 Az ékszija feszességének ellenőrzése

**ZI-RPE60**



**ZI-RPE90**

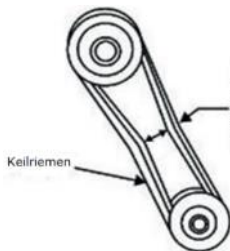

4. Oldja ki az ékszija borítóján a csavarokat (S) és vegye le a borítóját.
5. Az ékszija feszessége megfelelő, amennyiben ha a hüvelykujjával és a mutatóujjával lenyomja, a szija kb. 10-15 cm-t ereszt. Állítsa be a megfelelő feszültségét, ha túl laza vagy túl feszes az ékszija!
6. Sikeres ellenőrzés után szerelje ismét vissza az ékszija borítóját!

### 81.5.2 A fogasszíz megfeszítése



Az ékszíjat a motorblokk a lapvibrátoron történő eltolásával feszítheti meg.

7. Vegye le az ékszíz borítóját.
8. Oldja ki a motorcsavarokat, amelyek a motorblokkot a lapvibrátoron rögzítik.
9. Oldja ki az M biztonsági csavart, hogy a motorblokkot el tudja tolni az S csavar(ok) segítségével.  
Csavarja be a csavart/csavarokat (jobbra) = az ékszíz megfeszítéséhez  
Csavarja ki a csavart/csavarokat (balra) = az ékszíz kilazításához
10. Amint az ékszíz feszessége megfelelő, rögzítse a motorpozíció beállítására szolgáló S csavart/csavarokat az M anyával/anyákkal.
11. Húzza meg ismét a motorcsavarokat, amelyek a motorblokkot a lapvibrátoron rögzítik.
12. Ezután rögzítse ismét az ékszíz borítóját.

### 81.5.3 A fogasszíz cseréje

6. Lazítsa ki az ékszíjat, majd helyezze a maximális elülső pozícióba (csavarja ki az S csavart).
7. Vegye le az ékszíjat a görgőkről.
8. Tisztítsa meg a hajtókerekeket, a V-hornyot és a borító belső részét.
9. Helyezzen fel új ékszíjat és feszítse meg.
10. Ezután helyezze fel ismét az ékszíz borítóját.

### 81.5.4 A kuplung ellenőrzése

Levett szíj mellett ellenőrizze a kuplung külső dobját és a horonyéket hogy nem láthatók-e rajtuk a kopás vagy károsodás jelei. Levett szíj mellett ellenőrizze, hogy a külső oldalon és a „V”-hornyon nem láthatók-e a kopás vagy a károsodás jelei. Ha szükséges, tisztítsa meg a V-hornyot. Ha a saru kopott, az erőátvitel elégtelen és csúszás érzelhető.

## 81.6 Tisztítsa meg a gyújtógyertyát

5. Húzza ki a gyújtóhenger sapkáját és tisztítsa meg a gyertya külső részén látható szennyeződéstől.
6. Ezután csavarja ki a gyertyakulccsal a gyújtógyertyát.
7. Ellenőrizze a kerámiaszigetelést, tisztítsa meg az elektródákat (fémcsúcsokat), majd ellenőrizze az érintkezők közötti távolságot. A távolságnak 0,7 és 0,8 mm között kell lennie.
8. Szerelje vissza a megtisztított (vagy az új) gyújtógyertyát és helyezze vissza a gyújtógyertya sapkáját.

## 82 SZÁLLÍTÁS

### FIGYELMEZTETÉS



Soha ne emelje fel és ne szállítsa a gépet járó motor mellett!

#### 82.1 Szállítás rövid távolságok esetén

A szállításhoz rövid távolságok esetén használja a kézi tartót és a felszerelt szállítóberendezést:



4. Oldja ki a szállítóberendezést a gumitartóból és támassza a keréktengelyt a földre.
5. Húzza hátrafelé a gépet, amíg az alaplemez fel nem fekszik a kerékfelfüggesztés gumitámasztékaira.
6. Nyomja függőlegesen a kézi fogantyút, amíg a gép súlypontja a keréktengely mögé nem kerül.

*Csak sík és szilárd talajon mozgassa a gépet!*

#### 82.2 A gép felemelése és elhelyezése más szállítóeszközön

### ÉRTESÍTÉS



A gép felemeléséhez és elhelyezéséhez más szállítóeszközön két személy közreműködése szükséges – az egyik személy az emelőberendezést kezeli, a más személynek egyensúlyban kell tartania a gépet.



7. Hosszabb szakaszokon történő szállításhoz hajlítsa amennyire csak lehet a fogantyút előre (lásd az ábrát a bal oldalon).
8. Bizonyosodjon meg, hogy az emelőberendezés a tartozékokkal együtt 90 kg-nál súlyosabb terhek emelésére alkalmas.
9. A felemelés előtt ellenőrizze a hegesztést az emelőgyűrűn és az emelőkeret rögzítését.
10. A teherbírás ellenőrzéséhez először csak néhány centiméterre emelje meg a gépet.
11. Ezután a lehető legóvatosabban emelje fel a gépet a kívánt pozícióba.
12. Biztosítsa megfelelően a rakományt a szállításhoz.

## 83 TÁROLÁS

Ha a gépet hosszabb ideig (>30 nap) leállítja:

4. Üritse ki az olajtartályokat, ill. az üzemanyag-tartályt.
5. Vegye ki a gyújtógyertyákat és csepegtessen néhány csepp olajat a hengerbe. Forgassa meg az indítókötél segítségével néhány fordulattal a motort, hogy az olaj megfelelően el tudjon oszolni a hengerben. Tisztítsa meg és helyezze vissza a gyújtógyertyát.
6. Takarja le a lehűlt gépet és tárolja egy a gyerekek és illetéktelen személyek számára nem elérhető, jól szellőztetett, száraz és fagyástól óvott helyen.

## 84 HULLADÉKKEZELÉS



Ne dobja a gépet a háztartási szemétkébe. Keresse fel a helyi hatóságokat, ha az elérhető ártalmatlanítási lehetőségekre vonatkozó információkra van szüksége. Ha a szakkereskedésben új lapvibrátort vagy hasonló eszközt vásárol, akkor bizonyos országokban a kereskedőnek kötelessége a régi készüléket szakszerűen ártalmatlanítani.

## 85 HIBAEELHÁRÍTÁS

### FIGYELMEZTETÉS



A forró felületek és a bekapcsolt motornál forgó alkatrészek súlyos vagy akár halálos sérüléseket okozhatnak. A hibaelhárításhoz a gépet a munkálatok megkezdése előtt mindig kapcsolja ki és biztosítsa a véletlen visszakapcsolás ellen.

Hiba	Lehetséges okok / Elhárítás
<b>A motor nem indul</b>	<ul style="list-style-type: none"> <li>▪ Ellenőrizze a BE/Ki kapcsolót, és győződjön meg, hogy a "BE" állásban van.</li> <li>▪ Ellenőrizze az üzemanyag-ellátást.</li> <li>▪ Ellenőrizze a motorolajszintet (egy érzékelő meggátolja az indítást, ha az olajszint túl alacsony).</li> <li>▪ Győződjön meg, hogy az indítókábel és az indítógyertya csatlakoztatva van.</li> <li>▪ Ellenőrizze a gyújtógyertyát.</li> <li>▪ Ellenőrizze a porlasztót és a légszűrőt, hogy ne legyenek beszennyezve.</li> </ul>
<b>A motor leáll</b>	<ul style="list-style-type: none"> <li>▪ Ellenőrizze az üzemanyag-ellátást.</li> <li>▪ Ellenőrizze, hogy az üzemanyagcsap nyitva van-e.</li> <li>▪ Ellenőrizze az olajszinteket.</li> <li>▪ Ellenőrizze a légszűrő állapotát.</li> </ul>
<b>A motor teljesítménye nem megfelelő:</b>	<ul style="list-style-type: none"> <li>▪ Ellenőrizze az üzemanyag-ellátást (nyitva van az üzemanyagcsap?).</li> <li>▪ Ellenőrizze a légszűrő állapotát.</li> <li>▪ Ellenőrizze a gázszabályzó állását.</li> </ul>
<b>Elégtelen vibráció</b>	<ul style="list-style-type: none"> <li>▪ Ellenőrizze, hogy nem csúszik-e, vagy hogy a helyén van-e az ékszíj.</li> <li>▪ Ellenőrizze a gázszabályzó állását.</li> </ul>
<b>A gép nem mozog szabadon</b>	<ul style="list-style-type: none"> <li>▪ Ellenőrizze a korong alsó részét, hogy nincsenek-e rajta lerakódások.</li> </ul>



## 86 ERSATZTEILE / SPARE PARTS / PIEZAS DE RECAMBIO / PIÈCES DÉTACHÉES / NÁHRADNÍ DÍLY

### 86.1 Ersatzteilbestellung / spare parts order / Pedido de piezas / Commande de pièces détachées / Objednávka náhradních dílů

**(DE)** Mit ZIPPER-Ersatzteilen verwenden Sie Ersatzteile, die ideal aufeinander abgestimmt sind. Die Passgenauigkeit der Teile verkürzt ihre Einbauzeit und erhöht die Lebensdauer der Maschine.

#### HINWEIS

**Der Einbau von anderen als Originalersatzteilen führt zum Verlust der Garantie!**  
Verwenden Sie beim Tausch von Komponenten/Teilen deshalb nur Originalersatzteile!

Beim Bestellen von Ersatzteilen verwenden Sie bitte das Serviceformular, das Sie am Ende dieser Anleitung finden. Geben Sie stets Maschinentype, Ersatzteilnummer sowie Bezeichnung an. Um Missverständnissen vorzubeugen, empfehlen wir mit der Ersatzteilbestellung eine Kopie der Ersatzteilzeichnung beizulegen, auf der die benötigten Ersatzteile eindeutig markiert sind.

[Bestelladresse](#) sehen Sie unter [Kundendienstadressen im Vorwort dieser Dokumentation](#).

**(EN)** With ZIPPER spare parts you use spare parts that are ideally matched to each other. The fitting accuracy of the parts shortens their installation time and increases the service life of the machine.

#### NOTE

**The installation of parts other than original spare parts leads to the loss of the guarantee!** Therefore, when replacing components/parts, only use original spare parts!

When ordering spare parts, please use the service form at the end of this manual. Always state machine type, spare part number and designation. In order to avoid misunderstandings, we recommend enclosing a copy of the spare part drawing with the spare part order, on which the required spare parts are clearly marked.

[You will find the ordering address under customer service addresses in the foreword to this documentation.](#)

**(ES)** Con las piezas de recambio originales de ZIPPER utilizará piezas que están en sintonía con las demás piezas, acortando el tiempo de instalación y alargando la vida útil de la máquina

#### IMPORTANTE

**La instalación de piezas no originales, hace nula la garantía. ¡Use sólo repuestos originales!**  
Envíe su pregunta sobre las piezas que necesite al revendedor donde compró la máquina o al Atención al Cliente de ZIPPER.

[Puede encontrar la dirección de pedidos en el prefacio de este manual de instrucciones.](#)

**(FR)** Pour les machines ZIPPER utiliser toujours des pièces de rechange pour réparer la machine. Le réglage optimal de pièces réduit le temps d'installation et préserve la vie de la machine.

#### IMPORTANT

**L'installation de pièces de rechange non d'origine annule la garantie!**

Utiliser toujours des pièces de rechange d'origine ZIPPER.

Pour commander des pièces détachées, s'il vous plaît utiliser le formulaire de service qui est la fin de ce manuel. Toujours entrer le type de machine et le numéro de la pièce de rechange et le nom de la pièce. Pour éviter les malentendus, il est recommandé une copie du schéma de vue explosé dans lequel vous marquez clairement les pièces de rechange nécessaires.

[Vous trouverez notre adresse sur la préface de ce manuel.](#)





**(SK)** Použitím originálnych dielov od spoločnosti ZIPPER používate diely, ktoré spolu dokonale sedia a ich montáž je časovo menej náročná. Originálne náhradné diely sú zárukou dlhšej životnosti stroja.

## DÔLEŽITÉ

**Použitie iných než originálnych náhradných dielov má za následok stratu záruky!**

Platí: Pri výmene komponentov / dielov používajte iba originálne náhradné diely!

Pri objednávaní dielov použite servisný formulár, ktorý nájdete na konci tohto návodu na obsluhu. Vždy uvádzajte typ stroja, číslo náhradného dielu a jeho názov. Aby sa predišlo nezhodám, odporúčame spoločne s objednávkou zaslať aj kópiu výkresu rozpadu náhradných dielov, na ktorom Vami požadované diely označíte.

[Adresu pre objednanie dielov nájdete v kontaktoch na zákaznícky servis.](#)

**(CZ)** Pomocí náhradních dílů ZIPPER můžete použít náhradní díly, které jsou dokonale shodné. Přesnost montáže součástí zkracuje jejich montážní dobu a prodlužuje životnost stroje.

## POZNÁMKA

**Instalace jiných než originálních náhradních dílů vede ke ztrátě záruky!**

Při výměně součástek / dílů používejte pouze originální náhradní díly!

Pri objednávaní náhradných dílů použijte servisní formulář uvedený na konci této příručky. Vždy uvádějte typ stroje, číslo náhradního dílu a název. Aby nedocházelo k nedorozuměním, doporučujeme umístit náhradní objednávku s kopií nákresu náhradních dílů, na kterém jsou jasně označeny požadované náhradní díly.

[Adresa objednávaní naleznete v adresářích zákaznické služby v předmluvě této dokumentace.](#)

**(SL)** Z rezervnimi deli ZIPPER lahko uporabite nadomestne dele, ki so popolnoma usklajeni. Natančnost prileganja delov skrajša čas namestitve in podaljša življenjsko dobo stroja.

## OPOMBA

**Namestitev drugih originalnih rezervnih delov povzroči izgubo garancije!** Pri zamenjavi komponent / delov uporabite samo originalne nadomestne dele!

Pri naročanju nadomestnih delov uporabite servisni obrazec, ki je naveden na koncu tega priročnika. Vedno navedite vrsto naprave, številko rezervnega dela in ime. Da bi preprečili nesporazume, priporočamo, da rezervni del naročite z izvodom risbe rezervnih delov, na kateri so jasno označeni rezervni deli.

[Naslov naročila je mogoče najti pod naslovom službe za stranke v predgovoru te dokumentacije.](#)

**(HR)** Koristeći rezervne dijelove tvrtke ZIPPER koristite rezervne dijelove koji su idealno međusobno usklađeni. Usklađenost skraćuje vrijeme ugradnje i produžuje životni vijek stroja.

## NAPOMENA

**Ugradnjom neoriginalnih rezervnih dijelova prestaje jamstvo!**

Prilikom zamjene komponenata/dijelova koristite samo originalne rezervne dijelove!

Prilikom naručivanja rezervnih dijelova koristite servisni obrazac koji možete pronaći na kraju ove upute. Uvijek navedite tip stroja, broj rezervnog dijela i naziv. Kako biste spriječili nesporazume, preporučamo Vam da narudžbi rezervnih dijelova priložite kopiju nacrtu rezervnog dijela na kojem su jasno označeni potrebni rezervni dijelovi.

[Adresu za naručivanje pogledajte u servisnim informacijama u predgovoru ove dokumentacije](#)

**(HU)** A ZIPPER pótalkatrészekkel ideálisan egymásra hangolt pótalkatrészeket kap. A pontosan illeszkedő alkatrészek lerövidítik a beszerelési időt és meghosszabbítják a gép hasznos élettartamát.

## ÉRTESÍTÉS

**Az eredeti pótalkatrészekről eltérő alkatrészek beépítésével a garancia megszűnik!**

Csak eredeti pótalkatrészeket használjon a komponensek/alkatrészek cseréjénél!

Pótalkatrész rendelésekor használja az útmutató végén található szervizúrlapot. Mindig adja meg a géptípust, a pótalkatrész számát valamint a megnevezését. Félreértések elkerülése végett javasoljuk, hogy a pótalkatrész rendelésénél mellékelje a pótalkatrész rajzának másolatát, amelyen a pótalkatrész egyértelműen meg van jelölve.

[A rendelési címet ennek a dokumentációnak az előszójában, az ügyfélszolgálati címek között találja.](#)





## 86.2 Explosionszeichnung / Exploded View / Despiece/Vue éclatée / Výkres dílů/ Razstavljena risba Rastavljeni nacrt

ZI-RPE60

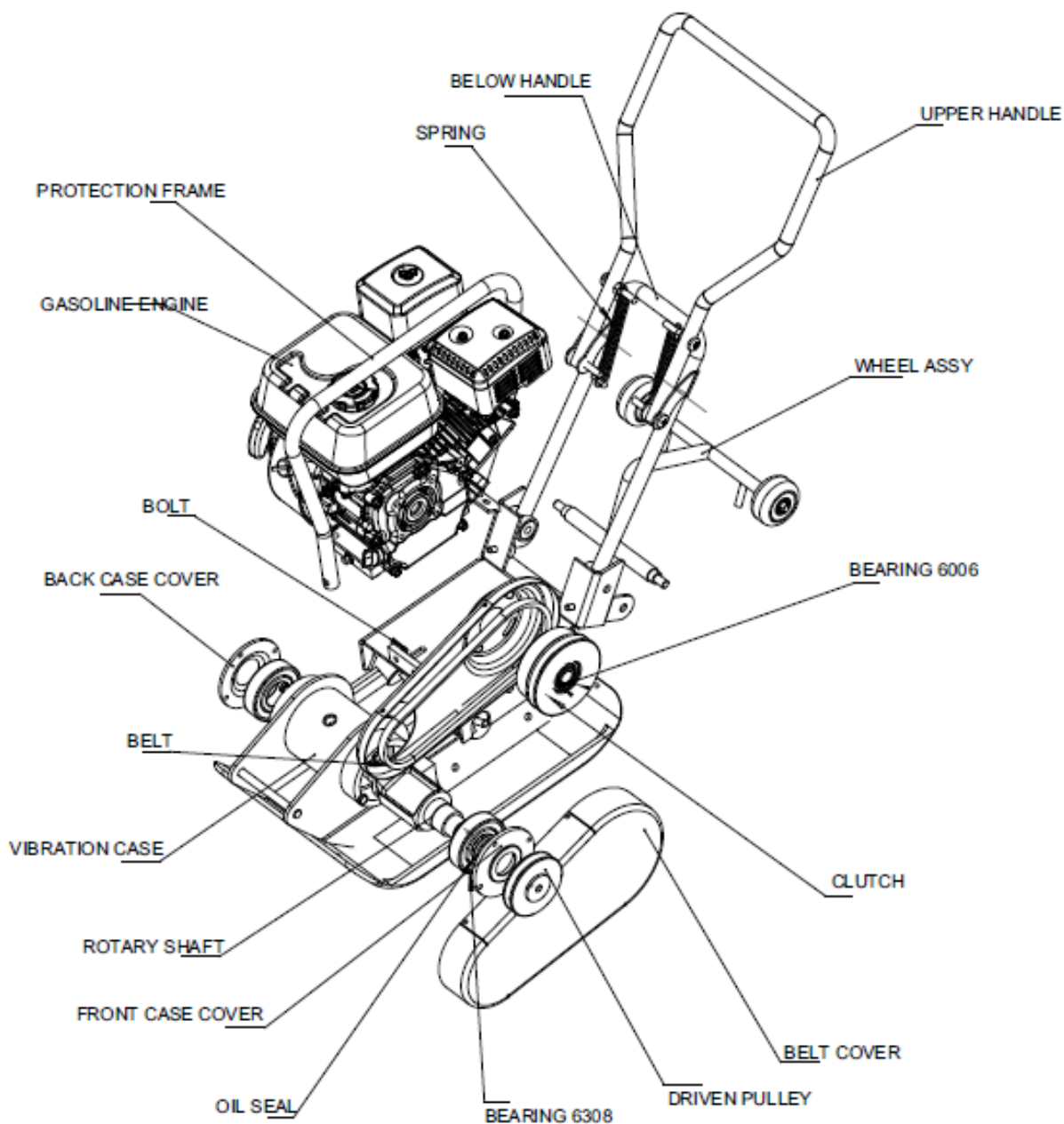



ZI-RPE90

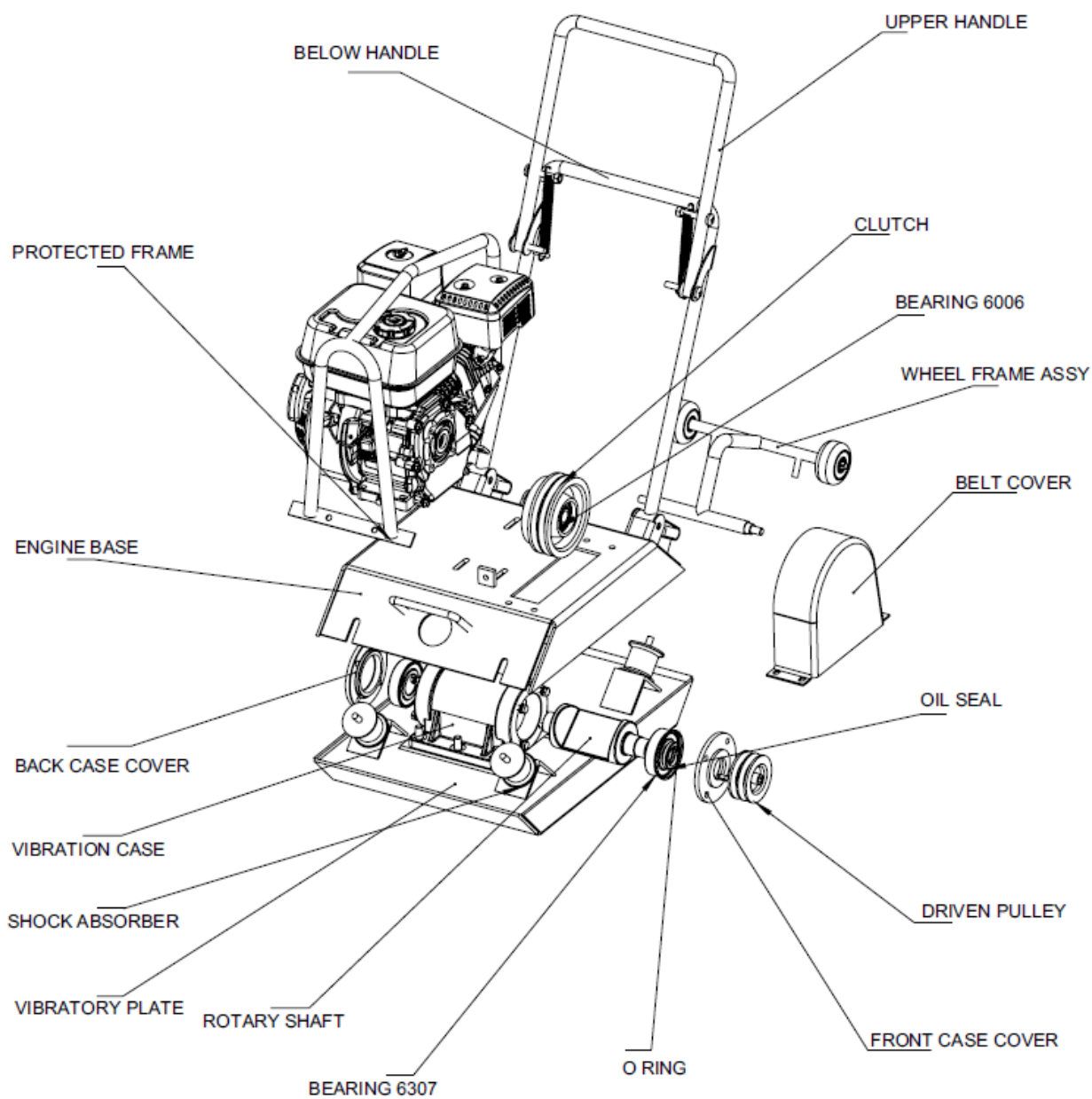



## 87 KONFORMITÄTSERKLÄRUNG / DECLARATION OF CONFORMITY / CERTIFICADO DE CONFORMIDAD / CERTIFICAT DE CONFORMITÉ / PROHLÁŠENÍ O SHODĚ / IZJAVA O IZJAVA O IZJAVA O SKLADNOSTI / POTVRDA O SUKLADNOSTI

	<b>Inverkehrbringer</b> Z.I.P.P.E.R® <b>MASCHINEN</b> GmbH AT-4707 Schlüsslberg, Gewerbepark 8 Tel.: +43/7248/61116-700; Fax.: +43/7248/61116-720 <a href="http://www.zipper-maschinen.at">www.zipper-maschinen.at</a> info@zipper-maschinen.at
	Bezeichnung / Name / Nombre / Nom/ Název / Naziv / Naziv
	Rüttelplatte / Plate compactor / Placa compactadora / Compacteur à plaque / Vibrační deska / Vibracijska plošča / Vibracijska ploča
Typ / Model/ Modelo /Tip	ZI-RPE60 und ZI-RPE90
EG-Richtlinien / EG-Directives / EG-Directivas /Direktive EZ-a	2006/42/EC 2000/14/EC, amended by 2005/88/EC – Annex VI notified body Nr.0499, Société Nationale de Certification et d'Homologation ; measured $L_{WA} = 106,4dB(A)$ , guaranteed $L_{WA}=107dB(A)$ 2016/1628 (EU-type approval Nr. e13*2016/1628*2016/1628SRA1/P*0076)
<b>Angewandte Normen / applicable standards / normas aplicadas / Primijenjene norme</b>	

**(DE)** Hiermit erklären wir, dass die oben genannten Maschinen aufgrund ihrer Bauart in der von uns in Verkehr gebrachten Version den grundlegenden Sicherheits- und Gesundheitsanforderungen der angeführten EU-Richtlinien entsprechen. Diese Erklärung verliert ihre Gültigkeit, wenn Veränderungen an der Maschine vorgenommen werden, die nicht mit uns abgestimmt wurden.

**(EN)** Hereby we declare that the above mentioned machines meet the essential safety and health requirements of the above stated EC directives. Any manipulation or change of the machine not being explicitly authorized by us in advance renders this document null and void.

**(ES)** Por la presente declaramos que la máquina mencionada cumple todos los requisitos de seguridad y sanidad de las Directivas mencionadas. Cualquier cambio realizado en la máquina sin nuestra permisión resultará en la rescisión de este documento.

**(FR)** Nous déclarons par la présente qu'en raison de leur conception, les machines susmentionnées dans la version que nous commercialisons sont conformes aux exigences fondamentales de sécurité et de santé des directives européennes énumérées. Cette déclaration perd sa validité si des modifications non convenues avec nous sont apportées à la machine.

**(SK)** Týmto prehlasujeme, že vyššie uvedený typ stroja spĺňa bezpečnostné a zdravotné požiadavky noriem EÚ. Toto vyhlásenie stráca svoju platnosť, ak by došlo k zmenám alebo úpravám stroja, ktoré nami neboli odsúhlasené.

**(CZ)** Tímto prohlašujeme, že výše uvedené stroje, vzhledem k jejich konstrukci ve verzi, kterou jsme uvedli na trh, splňují základní bezpečnostní a zdravotní požadavky citovaných směrnic EU. Toto prohlášení bude zrušeno, pokud budou provedeny změny na stroji, které s námi nebyly dohodnuty.

**(SL)** Izjavljamo, da so zgoraj omenjeni stroji zaradi svoje zasnove v različici, ki smo jih dali na trg, upoštevali osnovne varnostne in zdravstvene zahteve navedenih direktiv EU. Ta izjava bo razveljavljena, če se napravi izvedejo spremembe, ki niso bile dogovorjene z nami.

**(HR)** Ovimе izjavljujemo da gore navedeni strojevi svojom izvedbom u verziji koju distribuiramo ispunjavaju osnovne zahtjeve za sigurnost i zaštitu zdravlja u navedenim Direktivama EU. Ova potvrda prestaje vrijediti ako se na stroju izvrše izmjene koje nisu usuglašene s nama.

**(HU)** Kijelentjük, hogy a fent megjelölt gépek az építési módjuk alapján, az általunk forgalomba hozott verzióban megfelelnek a felsorolt EK-irányelvek alapvető biztonsági és egészségügyi előírásainak. Ez a nyilatkozat érvényét veszti, ha a gépen általunk nem engedélyezett módosításokat végeznek.

Technische Dokumentation  
ZIPPER-MASCHINEN GmbH  
4170 Haslach, Marktplatz 4

Schlüsslberg, 07.01.2019  
Ort / Datum place/date

Erich Humer  
Geschäftsführer / Director



## 88 GEWÄHRLEISTUNG (DE)

### 1.) Gewährleistung:

Die Fa. ZIPPER Maschinen gewährt für mechanische und elektrische Bauteile eine Gewährleistungsfrist von 2 Jahren für den Hobby Einsatz; bei gewerblichem Einsatz besteht eine Gewährleistung von 1 Jahr, beginnend ab dem Erwerb des Endverbrauchers/Käufers. Treten innerhalb dieser Frist Mängel auf, welche nicht auf im Punkt 3 angeführten Ausschlussdetails beruhen, so wird die Fa. Zipper nach eigenem Ermessen das Gerät reparieren oder ersetzen.

### 2.) Meldung:

Damit die Berechtigung des Gewährleistungsanspruches überprüft werden kann, muss der Käufer seinen Händler kontaktieren; dieser meldet schriftlich den aufgetretenen Mangel am Gerät der Fa. Zipper. Bei berechtigtem Gewährleistungsanspruch wird das Gerät beim Händler von Zipper abgeholt. Retoursendungen ohne vorheriger Abstimmung mit der Fa. Zipper werden nicht akzeptiert und angenommen.

### 3.) Bestimmungen:

**a)** Gewährleistungsansprüche werden nur akzeptiert, wenn zusammen mit dem Gerät eine Kopie der Originalrechnung oder des Kassenbeleges vom Zipper Handelspartner beigelegt ist. Es erlischt der Anspruch auf Gewährleistung, wenn das Gerät nicht komplett mit allen Zubehörteilen zur Abholung gemeldet wird.

**b)** Die Gewährleistung schließt eine kostenlose Überprüfung, Wartung, Inspektion oder Servicearbeiten am Geräte aus. Defekte aufgrund einer unsachgemäßen Benutzung durch den Endanwender oder dessen Händler werden ebenfalls nicht als Gewährleistungsanspruch akzeptiert. Z.B.: Verwendung von falschem Treibstoff, Frostschäden in Wasserbehältern, Treibstoff über Winter im Benzintank des Gerätes.

**c)** Ausgeschlossen sind Defekte an Verschleißteilen wie : Kohlebürsten, Fangsäcke, Messer, Walzen, Schneideplatten, Schneideeinrichtungen, Führungen, Kupplungen, Dichtungen, Laufräder, Sageblätter, Spaltkreuze, Spaltkeile, Spaltkeilverlängerungen, Hydrauliköle, Öl,- Luft- u. Benzinfilter, Ketten, Zündkerzen, Gleitbacken usw.

**d)** Ausgeschlossen sind Schäden an den Geräten verursacht durch: Unsachgemäße Verwendung, Fehlgebrauch des Gerätes; nicht seinem normalen Verwendungszweckes entsprechend; Nichtbeachtung der Bedienungs- u. Wartungsanleitung; Höhere Gewalt; Reparaturen oder technische Änderungen durch nicht autorisierte Werkstätten oder Kunden selbst. Durch Verwendung von nicht originalen Zipper Ersatz- oder Zubehörteilen.

**e)** Entstandene Kosten ( Frachtkosten ) und Aufwendungen bei nichtberechtigten Gewährleistungsansprüchen werden nach Überprüfung unseres Fachpersonals dem Kunden oder Händler in Rechnung gestellt.

**f)** Geräte außerhalb der Gewährleistungsfrist: Reparatur erfolgt nur nach Vorkasse oder Händlerrechnung gemäß des Kostenvoranschlages (inkl. Frachtkosten) der Fa. Zipper.

**g)** Gewährleistungsansprüche werden nur für den Kunden eines Zipper Händlers, der das Gerät direkt bei der Fa. Zipper erworben hat, gewährt. Diese Ansprüche sind nicht übertragbar bei mehrfacher Veräußerung des Gerätes.

### 4.) Schadensersatzansprüche und sonstige Haftungen:

Die Fa. Zipper haftet in allen Fällen nur beschränkt auf den Warenwert des Gerätes. Schadensersatzansprüche aufgrund schlechter Leistung, Mängel, sowie Folgeschäden oder Verdienstausfälle wegen eines Defektes während der Gewährleistungsfrist werden nicht anerkannt. Die Fa. Zipper besteht auf das gesetzliche Nachbesserungsrecht eines Gerätes.



## 89 WARRANTY GUIDELINES (EN)

### 1.) Warranty:

Company ZIPPER Maschinen GmbH grants for mechanical and electrical components a warranty period of 2 years for amateur use; and warranty period of 1 year for professional use, starting with the purchase of the final consumer. In case of defects during this period, which are not excluded by paragraph 3, ZIPPER will repair or replace the machine at its own discretion.

### 2.) Report:

In order to check the legitimacy of warranty claims, the final consumer must contact his dealer. The dealer has to report in written form the occurred defect to ZIPPER. If the warranty claim is legitimate, ZIPPER will pick up the defective machine from the dealer. Returned shippings by dealers which have not been coordinated with ZIPPER, will not be accepted and refused.

### 3.) Regulations:

**a)** Warranty claims will only be accepted, when a copy of the original invoice or cash voucher from the trading partner of ZIPPER is enclosed to the machine. The warranty claim expires if the accessories belonging to the machine are missing.

**b)** The warranty does not include free checking, maintenance, inspection or service works on the machine. Defects due to incorrect usage of the final consumer or his dealer will not be accepted as warranty claims either. Some examples: usage of wrong fuel, frost damages in water tanks, leaving fuel in the tank during the winter, etc.

**c)** Defects on wear parts are excluded, e.g. carbon brushes, collection bags, knives, cylinders, cutting blades, clutches, sealings, wheels, saw blades, splitting crosses, riving knives, riving knife extensions, hydraulic oils, oil/air/fuel filters, chains, spark plugs, sliding blocks, etc.

**d)** Also excluded are damages on the machine caused by incorrect or inappropriate usage, if it was used for a purpose which the machine is not supposed to, ignoring the user manual, force majeure, repairs or technical manipulations by not authorized workshops or by the customer himself, usage of non-original ZIPPER spare parts or accessories.

**e)** After inspection by our qualified personnel, resulted costs (like freight charges) and expenses for not legitimated warranty claims will be charged to the final customer or dealer.

**f)** In case of defective machines outside the warranty period, we will only repair after advance payment or dealer's invoice according to the cost estimate (incl. freight costs) of ZIPPER.

**g)** Warranty claims can only be granted for customers of an authorized ZIPPER dealer who directly purchased the machine from ZIPPER. These claims are not transferable in case of multiple sales of the machine.

### 4.) Claims for compensation and other liabilities:

The liability of company ZIPPER is limited to the value of goods in all cases. Claims for compensation because of poor performance, lacks, damages or loss of earnings due to defects during the warranty period will not be accepted. ZIPPER insists on its right to subsequent improvement of the machine.



## 90 GARANTÍA Y SERVICIO (ES)

### 1.) Garantía:

La empresa ZIPPER Maschinen ofrece una garantía para los componentes mecánicos y eléctricos de 2 años para uso de bricolaje y 1 año para uso industrial, a partir de la fecha de compra por el usuario final. En caso de defectos durante este período, que no son excluidos por el párrafo 3, ZIPPER reparará o reemplazará la máquina a su discreción.

### 2.) Informe:

Con el fin de comprobar la legitimidad de las reclamaciones de garantía, el usuario final debe ponerse en contacto con su distribuidor. El distribuidor tiene que informar por escrito el defecto ocurrido a ZIPPER. Si la reclamación de garantía es legítima, ZIPPER recogerá la máquina defectuosa al distribuidor. Envíos devueltos por los distribuidores que no han sido coordinadas con ZIPPER, no serán aceptados y serán rechazados.

### 3.) Condiciones:

**a)** Sólo se aceptarán reclamaciones de garantía si la máquina va acompañado de la copia de la factura original o el comprobante de caja del distribuidor de ZIPPER. El derecho de garantía expira si los accesorios pertenecientes a la máquina no están junto con la máquina para su recogida.

**b)** La garantía no incluye revisiones gratis, mantenimiento, inspección o trabajos en la máquina. Los defectos debidos a un uso incorrecto del usuario final o su distribuidor tampoco serán aceptados como garantía. Algunos ejemplos: uso de carburante inadecuado, daños por heladas en los tanques de agua, dejando el combustible en el tanque durante el invierno, etc.

**c)** Los defectos en piezas de desgaste son excluidos, por ejemplo, escobillas de carbón, bolsas de aspirador, cuchillas, cilindros, hojas de corte, embragues, juntas, ruedas, hojas de sierra, cuñas de división, disco incisor, extensiones de la cuña de división, aceites hidráulicos, filtros de aceite / aire / combustible, cadenas, bujías, bloques de deslizamiento, etc.

**d)** También están excluidos los daños en la máquina causados por un uso incorrecto o inadecuado, si la máquina se ha utilizado haciendo caso omiso a las instrucciones de utilización, por fuerza mayor, las reparaciones o manipulaciones técnicas de talleres no autorizados o por el propio cliente, el uso de repuestos o accesorios no originales de ZIPPER.

**e)** Después de la revisión por nuestro personal calificado, por las reclamaciones de garantía no legítimas, los costos de la misma (como por ejemplo los gastos de transporte) y otros gastos, se le cobrarán al cliente final o al distribuidor.

**f)** Dispositivos fuera del período de garantía: la reparación se produce sólo después del pago por adelantado o a la cuenta del distribuidor de acuerdo con la estimación de los costos (incluyendo los portes) de ZIPPER.

**g)** Las reclamaciones de garantía sólo pueden concederse para los clientes de un distribuidor autorizado ZIPPER que compró la máquina de manera directa a ZIPPER. Estas reclamaciones no son transferibles en caso de múltiples ventas de la máquina.

### 4.) Reclamaciones de indemnización y otras obligaciones:

La responsabilidad de la empresa ZIPPER se limita al valor de las mercancías en todos los casos. No se aceptarán reclamaciones por daños y perjuicios debido a los malos resultados, los defectos o daños derivados o la pérdida de ingresos debido a un defecto durante el período de garantía. La empresa ZIPPER está en su derecho de mejorar posteriormente un dispositivo.





## **91 GARANTIE ET SERVICE (FR)**

### **1.) Garantie:**

La société ZIPPER Maschinen offre une garantie pour les composants mécaniques et électriques de 2 ans pour une utilisation de bricolage et 1 an pour une utilisation industrielle, à partir de la date d'achat par l'utilisateur final. En cas de défauts au cours de cette période qui ne sont pas exclus par le paragraphe 3 ZIPPER réparera ou remplacera la machine à sa discrétion.

### **2.) Rapport:**

Afin de démontrer la validité de la demande de garantie, l'utilisateur final doit contacter son revendeur. Le revendeur doit en informer par écrit le défaut pour ZIPPER. Si la demande de garantie est légitime, ZIPPER recueillera la machine défectueuse du revendeur. Les livraisons retournées par les distributeurs qui n'ont pas été coordonnées avec ZIPPER ne seront pas acceptées et seront rejetées.

### **3.) Régulations:**

**a)** Les réclamations de garantie seront acceptées si la machine est accompagnée d'une copie de la facture originale ou du ticket de caisse du distributeur ZIPPER. La garantie expire si les accessoires appartenant à la machine ne sont pas avec la machine pour la collecte.

**b)** La garantie n'inclut pas le service gratuit, l'entretien, l'inspection ou des travaux sur la machine. Les défauts causés par une mauvaise utilisation de l'utilisateur final ou revendeur ne sont pas acceptés comme garantie. Quelques exemples: les erreurs de carburant, dommages dus au gel de réservoirs d'eau, en gardant le carburant dans le réservoir pendant l'hiver, etc.

**c)** Défauts des pièces d'usure sont exclus, par exemple, balais en charbon, sacs d'aspirateur, lames, cylindres, lames, embrayages, joints, roues, lames de scie, cales de division, lame inciseur, extensions de cale de division, huiles hydrauliques, les filtres à huile / air / carburant, des chaînes, des bougies, des blocs coulissantes, etc.

**d)** Sont également exclus les dommages sur la machine, causés par une mauvaise manipulation, si la machine a été utilisée pour en ignorant les instructions d'utilisation, de force majeure, les réparations ou manipulations techniques par des ateliers non autorisés ou par le client lui-même, et l'utilisation des pièces ou accessoires non originaux de ZIPPER.

**e)** Après vérification par notre technicien qualifié, les réclamations de garantie qui ne sont pas légitimes, le coût de la même (tels que les coûts de transport) et d'autres frais seront à la charge du client final ou le distributeur.

**f)** Dans le cas des machines défectueux en dehors de la période de garantie, nous réparerons seulement après le paiement avance ou avec facture du revendeur selon l'estimation des coûts (coûts de transport incl.) de ZIPPER.

**g)** Les réclamations de garantie peuvent être accordées que pour les clients d'un revendeur autorisé ZIPPER qui ont directement acheté la machine de ZIPPER Maschinen. Ces revendications ne sont pas transférables en cas de multiples ventes de la machine.

### **4.) Demandes d'indemnisation et autres obligations:**

La responsabilité de la société est limitée à la valeur de marchandises ZIPPER dans tous les cas. Les réclamations pour les dommages dus à une mauvaise performance, de défauts ou dommages indirects ou perte de revenu due à un défaut pendant la période de garantie ne seront pas acceptées. ZIPPER a le droit d'améliorer l'appareil.



## 92 ZÁRUKA (SK)

### 1.) Záruka:

Spoločnosť ZIPPER Maschinen poskytuje záruku na mechanické a elektrické časti stroja v trvaní 2 rokov na súkromné použitie výrobku a v dĺžke 1 rok pri použití pre účel podnikania, a to počnúc dátumom nákupu stroja. V prípade výskytu poruchy v priebehu záručnej doby, ktorá sa nevyskytla za okolností podľa bodu 3, spoločnosť Zipper po posúdení stroj opraví alebo vymení.

### 2.) Reklamácia / hlásenia závad:

Pre preverenie oprávnenosti reklamácie musí kupujúci kontaktovať predávajúceho; ten nahlási písomne vzniknutú poruchu spoločnosti Zipper. V prípade oprávnenosti reklamácie zaistí spoločnosť Zipper vyzdvihnutie chybného výrobku u predávajúceho. Zásielky, ktoré neboli dopredu odsúhlasené so spoločnosťou Zipper nebudú akceptované a prevzaté.

### 3.) Podmienky:

**a)** Reklamácie budú akceptované len za predpokladu, že spoločne so strojom bude predložená kópia originálnej faktúry alebo kúpneho dokladu vydaného autorizovaným predajcom Zipper. Záručný nárok zaniká, ak nie je stroj pripravený na vyzdvihnutie kompletný vrátane celého príslušenstva.

**b)** Záruka zahŕňa bezplatné odstránenie všetkých chýb stroja, ktoré obmedzujú správnu funkciu stroja a sú spôsobené chybou materiálu alebo výrobnou chybou, nie používateľom alebo predávajúcim. Napr.: použitím nevhodného paliva, poškodením mrazom, zanechaným palivom v nádrži cez zimné obdobie a pod.

**c)** Zo záruky sú vyňaté spotrebné diely ako napr.: uhlíkové kefky, zachycovacie vrece, nôž, valce, rezacie dosky, rezacie zariadenie, vedenie, spojky, tesnenia, kolieska, listy píly, štiepačky, štiepacie kliny, predĺženie štiepacích klinov, hydraulické oleje, olejové, - vzduchového a benzínového filtra, remene, zapalovacie sviečky, vodítka a pod.

**d)** Ďalej sú vyňaté poškodenia stroja spôsobené: nesprávnym používaním, použitím na iné ako uvedené účely; nedodržaním návodu na obsluhu a údržbu; vyššou mocou; opravami alebo technickými zmenami stroja neautorizovaným servisom alebo priamo zákazníkom. Použitím iných ako originálnych dielov a príslušenstva značky Zipper.

**e)** Vzniknuté náklady (prepravné a pod.) pri neoprávnenej reklamáci, zistené našimi kvalifikovanými pracovníkmi, budú fakturované zákazníkovi alebo predajcovi.

**f)** Stroje mimo záručnú dobu: Opravy sa budú vykonávať na základe predplatby alebo faktúry predajca na základe kalkulácie (vrátane prepravného) firmy Zipper.

**g)** Záruka sa vzťahuje iba na zákazníkov, ktorí zakúpili stroj u autorizovaného predajcu Zipper, ktorý stroj vydal priamo u firmy Zipper. Záruka nie je prenosná pri prepredaní stroja.

### 4.) Zodpovednosť za vady a iné záruky:

Firma Zipper ručí vždy len do výšky hodnoty tovaru. Na nároky v zmysle nízkej produktivity, následnej škody alebo ušlý zisk z dôvodu chyby vzniknutej v záručnej dobe nebude braný ohľad. Firma Zipper vychádza zo zákona o odstránení väd.



## 93 ZÁRUKA (CZ)

### 1.) Záruka:

Společnost ZIPPER Maschinen poskytuje záruku na mechanické a elektrické části stroje v trvání 2 let pro soukromé použití výrobku a v délce 1 rok při použití pro účel podnikání, a to počínaje datem nákupu stroje. V případě výskytu závady v průběhu záruční doby, která se nevyskytla za okolností dle bodu 3, společnost Zipper po posouzení stroj opraví nebo vymění.

### 2.) Reklamacce / hlášení závad:

Pro prověření oprávněnosti reklamacce musí kupující kontaktovat prodávajícího; ten nahlásí písemně vzniklou závadu společnosti Zipper. V případě oprávněnosti reklamacce zajistí společnost Zipper vyzvednutí vadného výrobku u prodávajícího. Zásilky, které nebyly dopředu odsouhlaseny se společností Zipper nebudou akceptovány a převzaty.

### 3.) Podmínky:

**a)** Reklamacce budou akceptovány pouze za předpokladu, že společně se strojem bude předložena kopie originální faktury nebo kupního dokladu vydaného autorizovaným prodejcem Zipper. Záruční nárok zaniká, pokud není stroj připraven k vyzvednutí kompletní včetně celého příslušenství.

**b)** Záruka zahrnuje bezplatné odstranění veškerých vad stroje, které omezují správnou funkci stroje a jsou způsobeny vadou materiálu nebo výrobní vadou, nikoliv uživatelem nebo prodávajícím. Např.: použitím nevhodného paliva, poškození mrazem, zanechaným palivem v nádrži přes zimní období apod.

**c)** Ze záruky jsou vyjmuty spotřební díly jako např.: uhlíkové kartáčky, zachycovací pytel, nůž, válce, řezací desky, řezací zařízení, vedení, spojky, těsnění, kolečka, listy pily, štípače, štípací klíny, prodloužení štípacích klínů, hydraulické oleje, olejové,- vzduchové- a benzinové filtry, řemeny, zapalovací svíčky, vodítka apod.

**d)** Dále jsou vyjmuta poškození stroje způsobená: nesprávným používáním, použitím pro jiné než specifikované účely; nedodržením návodu na obsluhu a údržbu; vyšší mocí; opravami nebo technickými změnami stroje neautorizovaným servisem nebo přímo zákazníkem. Použitím jiných než originálních dílů a příslušenství značky Zipper.

**e)** Vzniklé náklady (přepravné apod.) při neoprávněné reklamaci, zjištěné našimi kvalifikovanými pracovníky, budou fakturovány zákazníkovi nebo prodejci.

**f)** Stroje mimo záruční dobu: Opravy budou prováděny na základě předplatby nebo faktury prodejce na základě kalkulace (včetně přepravného) firmy Zipper.

**g)** Záruka se vztahuje pouze na zákazníky, kteří zakoupili stroj u autorizovaného prodejce Zipper, který stroj pořídil přímo u firmy Zipper. Záruka není přenosná při přeprodeji stroje.

### 4.) Odpovědnost za vady a jiné záruky:

Firma Zipper ručí vždy jen do výše hodnoty zboží. Na nároky ve smyslu nízké produktivity, následné škody nebo ušlý zisk z důvodu závady vzniklé v záruční době nebude brán zřetel. Firma Zipper vychází ze zákona o odstranění vad.



## 94 GARANCIJA (SL)

### 1.) Garancija:

Firma ZIPPER Maschinen daje 2-letno garancijo na mehanske in električne sestavne dele za neprofesionalno uporabo. Za profesionalno uporabo daje 1-letno garancijo, ki začne teči od dneva nakupa s strani končnega uporabnika/kupca. Če se v tem obdobju pokažejo na stroju napake, ki se ne nanašajo na primere, ki so navedeni v točki 3, bo firma Zipper po lastni presoji popravila ali zamenjala stroj.

### 2.) Obvestilo:

Da bi lahko preverili upravičenost reklamacije, mora kupec kontaktirati svojega trgovca, ki nato pisno obvesti firmo Zipper o napaki na stroju. Če je garancijski zahtevek upravičen, bo firma Zipper prevzela stroj pri trgovcu. Brez predhodnega dogovora s firmo Zipper, povratna pošiljka ne bo prevzeta.

### 3.) Določbe:

- a) Reklamacijski zahtevki se sprejmejo le pod pogojem, da je stroju priložena kopija originalnega računa ali blagajniškega potrdila o nakupu s strani trgovskega partnerja firme Zipper. Stroj, ki se reklamira, mora biti prevzet v kompletu z vsemi pripadajočimi deli. V nasprotnem primeru pravica do reklamacije ugasne.
- b) Reklamacija ne zajema brezplačne kontrole, vzdrževanja, inšpekcije ali servisiranja stroja. Okvare, ki so nastale zaradi nestrokovne uporabe s strani končnega uporabnika ali njegovega trgovca, prav tako ne bodo priznane kot reklamacija. Tako se na primer kot reklamacija ne upoštevajo poškodbe, ki so posledica uporabe neustreznega goriva, poškodb zaradi zamrzovanja v rezervoarjih za vodo ali goriva, ki čez zimo ostane v rezervoarju za bencin.
- c) Izključene so okvare delov, ki se hitro obrabijo, kot so: oglene ščetke, prestrezne vreče, noži, valji, rezilne plošče, rezilne naprave, vodila, spojnice, tesnila, tekalna kolesa, žagini listi, cepilni križi, cepilni klini, podaljški klinov za cepljenje, hidravlična olja, oljni, zračni in bencinski filtri, verige, svečke, drsni bloki itd.
- d) Izključene so okvare na stroju, ki jih povzročijo: nestrokovna uporaba, nepravilna uporaba, ki ni v skladu z običajnim namenom uporabe stroja, neupoštevanje navodil za uporabo in vzdrževanje, višja sila, popravila ali tehnične spremembe, ki so bile opravljene v nepooblaščenih delavnicah ali s strani kupca samega, uporaba neoriginalnih nadomestnih delov in neoriginalnih delov pribora, ki niso proizvedeni s strani firme Zipper.
- e) Po pregledu reklamacijskega zahtevka s strani usposobljenega osebja firme Zipper za nastale stroške (prevozni stroški) in izdatke v primeru neupravičenih reklamacij, firma Zipper izstavi račun stranki ali trgovcu.
- f) Stroji po poteku reklamacijskega roka: popravilo se opravi samo na osnovi predplačila ali računa trgovca na osnovi predračuna stroškov (vklj. prevozni stroški) firme Zipper.
- g) Reklamacijski zahtevki se odobrijo samo strankam trgovca firme Zipper, ki je izdelek kupil direktno od firme Zipper. V primeru večkratne prodaje stroja, pravice iz garancije niso prenosljive.

### 4.) Zahtevki za nadomestilo škode in druga jamstva:

Firma Zipper za blagovno vrednost stroja v vseh primerih jamči le omejeno. Zahtevki za nadomestilo škode zaradi slabe učinkovitosti, napak, posledične škode ali izpada zaslužka, ki so posledica okvare, nastale v garancijskem roku, se ne priznajo. Firma Zipper vztraja na zakonski pravici do naknadnega popravila stroja.



## 95 JAMSTVO (HR)

### 1.) Jamstvo:

Tvrtka ZIPPER Maschinen na mehaničke i električne dijelove daje jamstvo u trajanju od 2 godine za neprofesionalnu primjenu; za profesionalnu primjenu daje se jamstvo od 1 godine, počevši od dana kad ga je krajnji korisnik/kupac kupio. Ako se u tom razdoblju utvrde nedostaci koji nisu navedeni u iznimkama u točki 3, tvrtka Zipper će prema vlastitoj prosudbi popraviti ili zamijeniti uređaj.

### 2.) Obavijest:

Da bi se mogla provjeriti opravdanost jamstvenog zahtjeva, kupac mora kontaktirati svojeg trgovca; on će pismeno tvrtki Zipper prijaviti nedostatak na uređaju. U slučaju opravdanog jamstvenog zahtjeva Zipper će preuzeti uređaj kod trgovca. Pošiljke vraćene bez prethodnog dogovora s tvrtkom Zipper neće se prihvatiti.

### 3.) Odredbe:

**a)** Jamstveni zahtjevi će se prihvatiti samo ako je uz uređaj priložena kopija originalnog računa ili potvrde o kupnji prodajnog partnera tvrtke Zipper. Pravo na jamstvo ne vrijedi ako se za preuzimanje ne prijavi uređaj s kompletnim priborom.

**b)** Jamstvo isključuje besplatnu provjeru, održavanje, inspekciju ili servisiranje uređaja. Kvarovi nastali nestručnom uporabom od strane krajnjeg korisnika ili njegovog trgovca neće se prihvatiti kao jamstveni zahtjevi. Primjerice: uporaba pogrešnih goriva, štete od smrzavanja u spremnicima vode, gorivo preko zime ostalo u spremniku benzina.

**c)** Isključeni su kvarovi na potrošnim dijelovima: ugljene četke, prihvatne vreće, noževi, valjci, rezne ploče, rezne naprave, vodilice, spojke, brtve, kotačići, listovi za piljenje, križevi za cijepanje, klinovi za cijepanje, produžeci klina za cijepanje, hidraulička ulja, filtri za ulje, zrak i benzin, lanci, svjećice, klizni blokovi itd.

**d)** Isključene su štete na uređajima uzrokovane: nestručnom uporabom, pogrešnom uporabom uređaja; protivno uobičajenoj namjeni; nepoštivanjem uputa za uporabu i uputa za održavanje; višom silom; popravcima ili tehničkim izmjenama u neovlaštenim radionicama ili od strane samih klijenata. Uporabom neoriginalnih rezervnih dijelova i pribora tvrtke Zipper.

**e)** Nastali troškovi (troškovi prijevoza) i izdaci u slučaju neopravdanih jamstvenih zahtjeva zaračunavaju se nakon provjere od strane našeg stručnog osoblja ili trgovca.

**f)** Uređaji izvan jamstvenog roka: popravak se provodi samo uz predujam ili račun trgovca prema predračunu (uklj. troškove prijevoza) tvrtke Zipper.

**g)** Jamstvena prava se odobravaju samo klijentima trgovca tvrtke Zipper koji je uređaj kupio izravno kod tvrtke Zipper. Prava u slučaju višestruke prodaje uređaja nisu prenosiva.

### 4.) Zahtjevi za naknadu štete i druge odgovornosti:

Odgovornost tvrtke Zipper u svim slučajevima ograničena je na vrijednost uređaja. Zahtjevi za naknadu štete za loš rad, nedostatke te posljedične štete ili izgublenu zaradu zbog kvara u jamstvenom roku ne priznaju se. Tvrtka Zipper inzistira na zakonskom pravu na naknadni popravak uređaja.



## 96 JÓTÁLLÁS (HU)

### 1.) Jótállás:

A ZIPPER Maschinen cég a mechanikus és elektromos szerelési egységekre 2 év jótállást biztosít, hobbiszerű használat esetén; ipari használat esetén a jótállás időtartama 1 év, amely időtartam a termék végfelhasználó/ügyfél általi megvásárlásával kezdődik. Ha a megadott időszakon belül olyan hiányosságok lépnek fel, amelyek nem a 3. pontban felsorolt kizáró részletekre alapszanak, akkor a Zipper cég saját belátása szerint megjavítja vagy kicseréli a készüléket.

### 2.) Jelentés:

Ahhoz, hogy a jótállási igények jogosságát ellenőrizhessük, a vásárló keresse fel a kereskedőt; ez írásban jelzi a készülék hiányosságát a Zipper cégnek. Jogos jótállási igény esetén a készüléket a Zipper a kereskedőtől elhozza.

### 3.) Meghatározások:

a)

b) A jótállás nem jelenti a készüléken végzett ingyenes felülvizsgálatot, karbantartást, vizsgálatot vagy szervizmunkálatokat. A végfelhasználó vagy a kereskedő szakszerűtlen használatából eredő hibákért szintén nem fogadható el jótállási igény benyújtása. Pl.: hibás üzemanyag használata, víztartályok fagykárjai, télen a készülék tartályában maradt üzemanyag.

c) A kopóalkatrészek meghibásodása nem garanciás, mint például: szénkefék, fogózsákok, kések, görgők, vágólapok, vágók, vezetők, tengelykapcsolók, tömítések, járókerekek, fűrészlapok, hasító keresztek, hasító ékek, osztott ékhosszabbítók, hidraulikaolajok, olaj- levegő- és benzinszűrők, láncok, gyújtógyertyák, csúszópofák stb.

d) Nem garanciás a készüléken okozott károsodás, ha: szakszerűtlen használat, a készülék hibás használata; nem a megfelelő használati célnak megfelelő használat; a használati és karbantartási útmutató figyelmen kívül hagyása; vis major; nem engedélyezett vagy közvetlenül az ügyfél által végrehajtott javítások vagy műszaki módosítások. Nem eredeti Zipper pótalkatrészek, vagy tartozékok használata.

e)

f) A jótállási időszak lejárt utáni készülékek: A javítás kizárólag a Zipper cég előzetes ajánlatát követő előzetes fizetés vagy kereskedő számlát követően történik (szállítási költségeket is beleértve).

g)





## 97 PRODUKTBEOBACHTUNG | PRODUCT MONITORING

<p>Wir beobachten unsere Produkte auch nach der Auslieferung. Um einen ständigen Verbesserungsprozess gewährleisten zu können, sind wir von Ihnen und Ihren Eindrücken beim Umgang mit unseren Produkten abhängig:</p> <ul style="list-style-type: none"> <li>- Probleme, die beim Gebrauch des Produktes auftreten</li> <li>- Fehlfunktionen, die in bestimmten Betriebssituationen auftreten</li> <li>- Erfahrungen, die für andere Benutzer wichtig sein können</li> </ul> <p>Wir bitten Sie, derartige Beobachtungen zu notieren und diese per E-Mail, Fax oder Post an uns zu senden</p>	<p>We monitor the quality of our delivered products in the frame of a Quality Management policy. Your opinion is essential for further product development and product choice. Please let us know about your:</p> <ul style="list-style-type: none"> <li>- Impressions and suggestions for improvement.</li> <li>- experiences that may be useful for other users and for product design</li> <li>- Experiences with malfunctions that occur in specific operation modes</li> </ul> <p>We would like to ask you to note down your experiences and observations and send them to us via FAX, E-Mail or by post</p>
---	---

### Meine Beobachtungen / My experiences:

<p><b>Name / name:</b>  <b>Produkt / product:</b>  <b>Kaufdatum / purchase date:</b>  <b>Erworben von / purchased from:</b>  <b>E-Mail/ e-mail:</b></p> <p>Vielen Dank für Ihre Mitarbeit! / Thank you for your cooperation!</p>
--

<p><b>KONTAKTADRESSE / CONTACT:</b>  <b>Z.I.P.P.E.R MASCHINEN GmbH</b>  4707 Schlüsslberg, Gewerbepark 8  AUSTRIA  Tel :+43 7248 61116 700  Fax:+43 7248 61116 720  info@zipper-maschinen.at</p>
--

# SERVICEFORMULAR / SERVICE FORM

Bitte kreuzen Sie eine der untenstehenden an / Please tick one box from below:

- Serviceanfrage / service inquiry  
 Ersatzteilanfrage / spare part inquiry  
 Garantierantrag / guarantee claim

## 1. Daten Antragsteller (\* sind Pflichtfelder) / senders information (\* required)

- \* Vorname, Nachname / first name, family name \_\_\_\_\_
- \* Straße, Hausnummer / street, house number \_\_\_\_\_
- \* PLZ, Ort / ZIP code, place \_\_\_\_\_
- \* Staat / country \_\_\_\_\_
- \* (Mobil)telefon / (mobile) phone \_\_\_\_\_  
*International numbers with country code*
- \* E-Mail \_\_\_\_\_
- Fax \_\_\_\_\_

## 2. Geräteinformationen / tool information

Seriennummer/serial number: \_\_\_\_\_ \*Maschinentype/machine type: \_\_\_\_\_

### 2.1 benötigte Ersatzteile / required spare parts

Ersatzteilnummer / Part No°	Beschreibung / description	Anzahl / number

### 2.2 Problembeschreibung / problem description

Bitte führen Sie in der Fehlerbeschreibung unter anderem an:  
 Was hat den Defekt verursacht bzw. was war die letzte durchgeführte Tätigkeit, bevor Ihnen das Problem/der Defekt aufgefallen ist?  
 bei Elektrodefekten: Wurde die Stromzuleitung sowie die Maschine bereits von einem Elektrofachmann geprüft

Please describe amongst others in the problem:  
 What has cause the problem/defect, what was the last activity before you noticed the problem/defect?  
 For electrical problems: Have you had checked you electric supply and the machine already by a certified electrician?

## 3. Bitte beachten

UNVOLLSTÄNDIG AUSGEFÜLLTE FORMULARE KÖNNEN NICHT BEARBEITET WERDEN!  
 GARANTIEANTRÄGE KÖNNEN AUSSCHLIESSLICH UNTER BEILAGE DES KAUFBELEGES/ABLIEFERBELEGES AKZEPTIERT WERDEN.  
 BEI ERSATZTEILBESTELLUNGEN LEGEN SIE DIESEM FORMULAR EINE KOPIE DER BETREFFENDEN ERSATZTEILZEICHNUNG BEI! MARKIEREN SIE DARAUF DIE BENÖTIGTEN ERSATZTEILE. DIES ERLEICHTERT UNS DIE IDENTIFIZIERUNG UND ERMÖGLICHT SO EINE RASCHERE BEARBEITUNG.

VIELEN DANK!

## / Additional information

INCOMPLETELY FILLED SERVICE FORMS CANNOT BE PROCESSED!  
 FOR GUARANTEE CLAIMS PLEASE ADD A COPY OF YOUR ORIGINAL SALES / DELIVERY RECEIPT OTHERWISE IT CANNOT BE ACCEPTED.  
 FOR SPARE PART ORDERS PLEASE ADD TO THIS SERVICE FORM A COPY OF THE RESPECTIVE EXPLODED DRAWING WITH THE REQUIRED SPARE PARTS BEING MARKED CLEARLY AND UNMISTAKABLE.  
 THIS HELPS US TO IDENTIFY THE REQUIRED SPARE PARTS FASTLY AND ACCELERATES THE HANDLING OF YOUR INQUIRY.

THANK YOU FOR YOUR COOPERATION!