

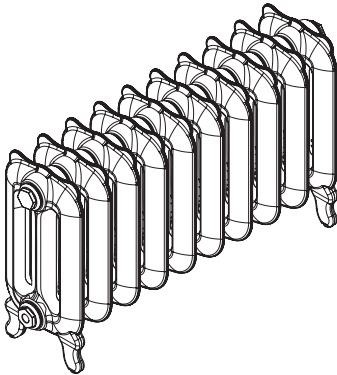

TERMA

SINCE 1990



User Manual

Cast-iron radiator

Instrukcja użytkowania — Grzejnik odlewany | Betriebsanleitung — Gegossener Heizkörper (Gusseisen) | Mode d'emploi — Radiateur fonte | Инструкция по применению — чугунный радиатор | Manuale d'uso — Radiatore in ghisa

EN

PL

DE

FR

RU

IT



WARRANTY CONDITIONS

1. This warranty applies to the cast-iron radiator manufactured by TERMA Sp. z o.o., hereinafter referred to as the 'Manufacturer' with parameters specified on the last page of this booklet.
2. By accepting the product the Consumer confirms that the product is of full value, free from any defects, in particular paint coating faults. In case of any defects the Consumer should inform the Seller, hereinafter referred to as the 'Trading Partner'.
3. The warranty periods are:
 - 8 years for water tightness,
 - 8 years for radiator paint coating,
 - 4 years for Galvanic Copper finish
 - 2 years warranty for finishes: Metal Alive, Burnish, Enhanced Ornament – Silver, Raw, Polished.
4. The product warranty card and evidence of purchase are prerequisites for any claims resulting from the warranty. The Trading Partner or Manufacturer may reject the claim if any of the above has not been supplied.
5. The warranty does not cover:
 - product faults resulting from incorrect (not in compliance with the manual) installation or use;
 - product faults resulting from using the radiator in defiance of the requirements specified in the attached manual – in particular those regarding the pressure inside the radiator;
 - damage caused by the Consumer after receiving the product from the Trading Partner.
6. The warranty does not apply to any claims related to technical and functional features of the radiator, as long as they conform with those stated in the manual and technical specifications.

7. The warranty applies only to the first installation of the radiator.
8. The radiator may be disassembled (have its sections taken apart) only by the Manufacturer or an authorised installation professional.
9. The warranty service does not include any activities described in the user manual, and customarily performed and paid for by the Consumer.
10. It is recommended to install valves on the supply and return pipes making it possible to disconnect the radiator from the central heating installation. If valves are not fitted the Consumer covers the extra cost of radiator dismantling.
11. Every claim is processed within 14 days of its receipt back to the Manufacturer.
12. If the claim is accepted, the Manufacturer will repair the faulty product. The time required for the repair will be agreed with each Consumer individually. If the product cannot be repaired the Manufacturer will replace it with a new one.
13. User manual is an integral part of the warranty documentation. Please read it carefully before using the product.

PRODUCT INFORMATION

1. MATERIALS: cast iron, two coats of paint (one paint layer and one special protective lacquer finish).
2. TECHNICAL PARAMETERS: detailed product data can be found on the last page of this booklet.
3. INTENDED USE: interior heating only.
4. PLACE OF USAGE: rooms with a normal air humidity environment without any corrosive factors (this also applies to bathrooms, kitchens etc.).
5. INSTALLATION: the wall-mounted version requires special fixing brackets; for the standing version with height ≥ 550 mm we recommend a retaining wall stay. Connection to central heating installation is with G $\frac{1}{2}$ " threads.

6. MAXIMUM TEMPERATURE: 95°C
7. WATER PRESSURE: working at up to 10 bar (1,0 MPa); tested at 15 bar (1,5 MPa).
8. Our radiators fully comply with:
 - Polish Standard PN-EN 442-1:1999 – Radiators with related standards and amendments (in particular – PN-EN 442-1:1999/A1:2005),
 - Declaration of compliance with the European Parliament Directive, Regulation (EU) No 305/2011 dated 9 March 2011 regulating the conditions for the marketing of construction products and replacing Council Directive 89/106/EEC.
9. The radiator can be equipped with an electric heating element.
10. MANUFACTURER: TERMA Sp. z o.o., Czaple 100, 80-298 Gdańsk, Poland.

GENERAL INSTALLATION NOTES

1. Special caution must be taken while transporting, installing or dismantling the radiator in order to avoid any harm or damages. Please follow carefully the illustrated guidelines included in this manual showing the correct way to carry the radiator – see: INSTALLATION.
2. Due to heavy weight, the product is transported on a pallet and must not be taken off it until it is delivered to the Consumer.
3. The place designated for the installation of the radiator should be equipped with central heating installation pipe endings matching the radiator connection spacing specified in the technical specifications section. Additional information can be obtained from our Trading Partners and found on our website: www.termaheat.pl.
4. We recommend the use of valves on the supply and the return of the radiator.
5. When converting the radiator into an electric unit (filled with the heating medium and not connected to central heating installation) you must consider and bear in mind the thermal expansion of the heating medium – pouring too much liquid into the radiator may result in critical pressure levels and, ultimately, cause damage to the radiator.

CAUTION! We strongly recommend having the radiators installed by a qualified professional.

INSTALLATION

1. Safe installation requires at least two people.
2. Dispose of packaging immediately after unpacking the radiator – packaging can be dangerous to children.
3. In order to lift up the radiator from the pallet and move it around, use straps looped between the radiator sections.

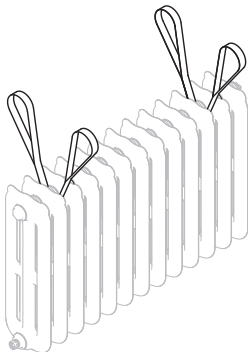

4. Special caution must be taken while lifting up the radiator from the pallet.

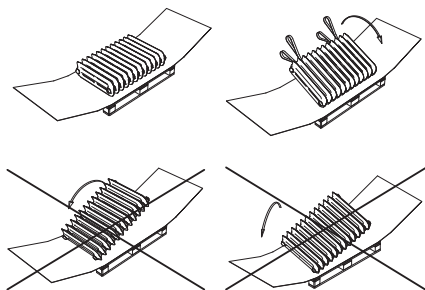

CAUTION! Radiators consisting of more than 14 pieces are shipped in shorter sections. The assembly instruction can be found in the RADIATOR ASSEMBLY section.

5. Before installation prepare the valves. Each valve should be divided into two parts. The threaded connector with a nut should be fitted to the radiator with a hex key, whereas the valve casing should be fitted to the central heating pipe.
6. While fitting the radiator remember about sealing the threads with suitable materials.

CAUTION! Too much insulating material on the thread can reduce water tightness of the valve or damage it.

7. Remove the temporary plastic plugs. Replace them with:
- air vent (in the uppermost opening of the radiator),
 - threaded connectors with valve threads (fittings).

8. Connect valve casings to the installation.
9. Once the connections are fitted, place the radiator next to the central heating pipes in order to make sure that the nuts on the threaded connectors match the valves attached to the installation piping.
10. Please contact our Trading Partners or consult our online catalogue in order to obtain information about fixing brackets spacing required for a particular size of radiator:
www.termaheat.pl.
11. In the places indicated below make holes for the suitable wall plugs.

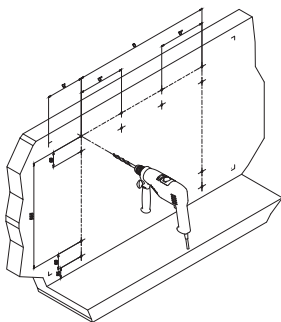

CAUTION! Check the wall condition and make sure the selected wall plugs can support the full weight of the radiator filled with the heating medium. Technical specifications of the radiator can be found on the last page of this manual and on the website: www.termaheat.pl.

12. Attach the fixing brackets to the wall.

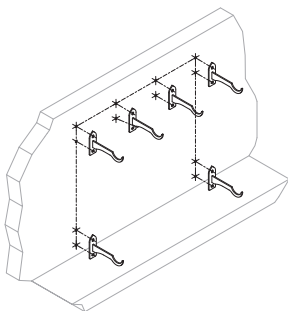

13. While hanging the radiator use the included straps. If this is a free-standing model, use the straps while moving it to the installation location.



CAUTION! Mount the radiator using the included fixing brackets only. Using other wall fixings is not recommended for safety reasons.

RADIATOR ASSEMBLY

1. To make assembling easier place the radiator sections flat onto a firm, clean, and flat surface.
2. Remove the plastic plugs protecting the threads before joining the sections.
3. If necessary clean the threads and connection areas.
4. Insert the joining collars into the threaded connections and secure them with a quarter turn.

CAUTION! Threaded connections and the joining collars have a right-hand thread at one end and a left-hand thread at the other. Each section has a right-hand thread on the side with the Manufacturer's logo. Each joining collar has a right-hand thread on the side with an inside bevel, marked with a red dot. The right-hand thread in the section should be matched with the right-hand thread of the joining collar.

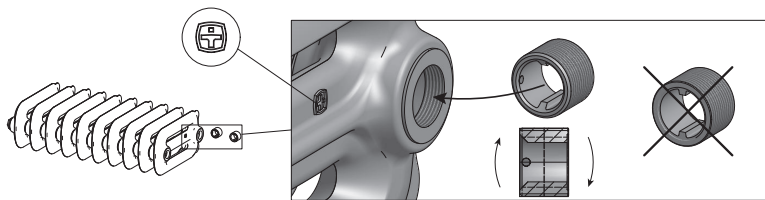

5. Put the sealing washers onto the connecting collars.

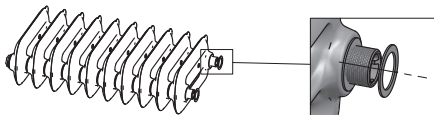

6. Put the sections to be joined close together, making sure both lie on the same side. The manufacturer's logo on each section should be facing the same way.

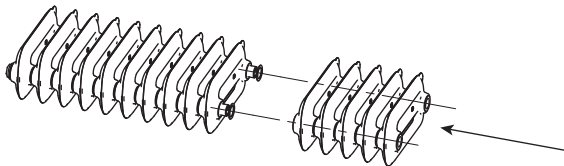

7. Manually turn in both joining collars at the same time. Make sure that both joining collars catch the threads on both sides.

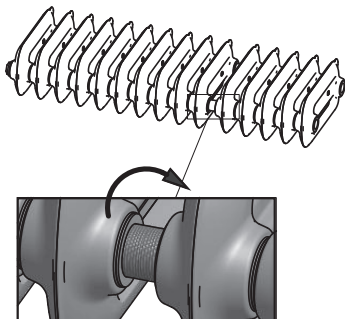

8. Determine how deep the collar turning key needs to go and mark this distance on the key shaft with e.g. a thick marker (see image below).

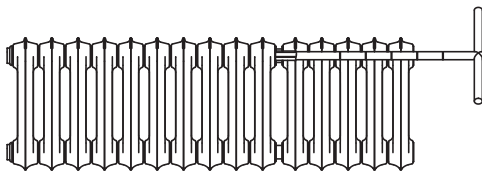

9. Insert the key into the open end of the waterway to the point marked on the shaft. Make one complete turn of the key on the top collar and then the bottom collar making sure that the joined sections remain parallel, then repeat this process for each section or group of sections to be joined.

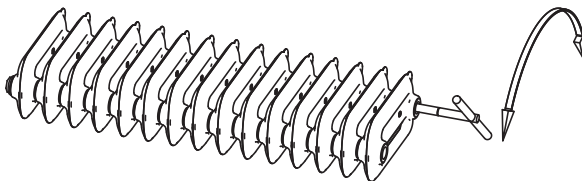

10. After joining the sections fit the plugs with sealing washers into the open waterways.

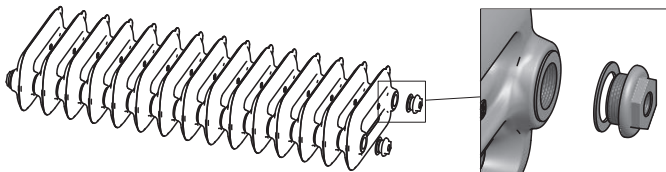

SAFETY PRECAUTIONS

1. Be careful while putting hands between radiator sections.
2. If the radiator is equipped with an electric heating element, please follow the basic safety rules below:
 - do not spill any liquid on the radiator,
 - do not touch the radiator while standing with bare feet on the ground or touching any grounded objects (e.g. bath, sink, etc.), especially in higher humidity conditions,
 - persons with electric pacemakers should take caution while standing next to the device.
3. Do not put loads exceeding 5 kg on the radiator.
4. Any changes in the construction of the radiator and/or warranty repairs may only be conducted by the Manufacturer or an authorized installation professional.
5. Observe the operating parameters specified in the PRODUCT INFORMATION section. This applies in particular to the working pressure, because excessive pressure can destroy the radiator and bring about other damages.

FAILURE SITUATIONS

In case of any signs of a radiator fault, such as a leak of the heating medium or any other abnormal symptoms, immediately turn off the valves and contact the Trading Partner or Manufacturer.

MAINTENANCE

1. Do not allow the temperature of the heating medium to fall below 0°C.
2. We recommend keeping the radiator clean. The radiator can be cleaned with domestic cleaning products except for those containing solvents or abrasives.
3. The Manufacturer cannot be held responsible for the effects of applying an additional layer of paint or lacquer to the radiator by the user.

RADIATOR DISMANTLING

Dismantling of the radiator should be performed by a qualified installation professional.

1. Turn off the valves on the supply and return pipes.
2. Relieve the pressure in the radiator by opening the air valve until the water stops pouring out.
3. Disconnect the radiator from the central heating installation, simultaneously removing water from the radiator.
4. Remove the radiator from the fixing brackets.

DISPOSAL

When permanently dismantling and removing the radiator observe your local law concerning disposal.

WARUNKI GWARANCJI

1. Przedmiotem gwarancji jest odlewany grzejnik żeliwny produkcji TERMA Sp. z o.o. o cechach podanych na ostatniej stronie niniejszego dokumentu.
2. Odbiór grzejnika przez Konsumenta jest równoznaczny z potwierdzeniem przez niego pełnowartościowości produktu oraz braku wad, w szczególności dotyczących jakości powierzchni grzejnika. W przypadku stwierdzenia jakichkolwiek wad Konsument winien poinformować o tym Sprzedawcę, zwanego dalej Partnerem Handlowym (PH).
3. Okres gwarancji wynosi:
 - 8 lat na szczelność grzejnika,
 - 8 lat na powłokę malarską,
 - 4 lata na wykończenie Galvanic Copper
 - 2 lata na wykończenia Metal Alive, Bernish Eksponowany Ornament – Silver, Raw, Polished.
4. Podstawą roszczeń gwarancyjnych jest karta gwarancyjna wraz z dowodem zakupu. Nie okazanie któregokolwiek z ww. dokumentów upoważnia Producenta do oddalenia roszczenia gwarancyjnego.
5. Gwarancją nie są objęte uszkodzenia:
 - a) powstałe wskutek niezgodnego z instrukcją montażu, instalacji lub eksploatacji;
 - b) będące skutkiem użytkowania grzejnika niezgodnie z wymogami załączonej Instrukcji obsługi – szczególnie w zakresie regulacji dotyczących ciśnienia wewnątrz grzejnika;
 - c) powstałe z winy Konsumenta po odbiorze produktu od PH.
6. Gwarancja nie obejmuje roszczeń z tytułu cech techniczno-eksploatacyjnych grzejnika, o ile są one zgodne z podanymi w Instrukcji obsługi i Specyfikacji technicznej.

7. Gwarancją objęty jest tylko pierwszy montaż grzejnika.
8. Ewentualny demontaż (rozkręcenie żeberek) grzejnika może być przeprowadzony w siedzibie Producenta lub przez Autoryzowanego Instalatora.
9. Naprawa gwarancyjna nie obejmuje czynności przewidzianych w Instrukcji obsługi, do wykonania i pokrycia których zobowiązany jest Konsument we własnym zakresie.
10. Zaleca się zainstalowanie zaworów na zasilaniu i powrocie z grzejnika, umożliwiających odcięcie jego połączenia z instalacją c.o. Brak zainstalowania takiej armatury może spowodować obciążenie Konsumenta kosztami deinstalacji urządzenia.
11. Rozpatrzenie roszczenia reklamacyjnego następuje w terminie 14 dni kalendarzowych od dnia zgłoszenia.
12. W przypadku uznanej reklamacji Producent zobowiązuje się do usunięcia wady. Termin wykonania naprawy uzgadnia się z Konsumentem indywidualnie. W przypadku niemożności dokonania naprawy Producent wymienia produkt na nowy.
13. Załączona Instrukcja obsługi produktu stanowi integralną część gwarancji. Zaleca się dokładne zapoznanie z jej treścią przed przystąpieniem do użytkowania.

INFORMACJE O PRODUKCIE

1. WYKONANIE: żeliwo, dwie powłoki pokrywające: farba oraz dedykowany dla grzejników żeliwnych lakier zabezpieczający
2. DANE TECHNICZNE: szczegółowe dane o zakupionym produkcie znajdują się na ostatniej stronie niniejszej Instrukcji.
3. PRZEZNACZENIE: ogrzewanie pomieszczeń.
4. MIEJSCE UŻYTKOWANIA: pomieszczenia o normalnej wilgotności powietrza (dotyczy to także łazienek, kuchni itp.), bez oddziaływania środków korozyjnych.
5. INSTALACJA: w wersji naściennej – za pośrednictwem dołączonych zawiesi mocujących;

w wersji wolnostojącej o wysokości $\geq 550\text{mm}$ – zaleca się zastosowanie kotwy stabilizującej. Przyłączenie do instalacji c.o. poprzez otwory z gwintem wewnętrznym G ½".

6. TEMPERATURA MAKSYMALNA: 95°C
7. CIŚNIENIE: maksymalne ciśnienie robocze – 10 bar (1,0 MPa); maksymalne ciśnienie próbne – 15 bar (1,5 MPa).
8. Zakupiony grzejnik jest w pełni zgodny z wymogami:
 - Polskiej Normy PN-EN 442-1:1999 – Grzejniki wraz z normami towarzyszącymi i zmieniającymi (w szczególności – PN-EN 442-1:1999/A1:2005),
 - Deklaracją Własności Użytkowych zgodnie z Rozporządzeniem Parlamentu Europejskiego i Rady (UE) nr 305/2011 z dnia 9 marca 2011 r. ustanawiającym zharmonizowane warunki wprowadzania do obrotu wyrobów budowlanych i uchylającym dyrektywę Rady 89/106/EWG.
9. Grzejnik może współpracować z grzałką elektryczną.
10. Producent: TERMA Sp. z o.o. z siedzibą w Czaplach 100, 80-298.

UWAGI DOTYCZĄCE INSTALACJI

1. Zachować najwyższą ostrożność przy transporcie, instalacji i dezinstalacji grzejnika. Brak zachowania należytych środków bezpieczeństwa może prowadzić do obrażeń ciała lub uszkodzeń mienia. Należy bezwzględnie przestrzegać sposobu przenoszenia zobrazowanego rysunkami w niniejszej Instrukcji – patrz rozdz. INSTALACJA.
2. Ze względu na dużą wagę produktu jest on transportowany na palecie i nie może być z niej zdejmowany do momentu dostarczenia do Konsumenta.
3. W miejscu instalacji powinny znajdować się króćce do przyłączenia grzejnika do sieci c.o. o rozstawie zgodnym z podanym w dokumentacji grzejnika. Dodatkowe informacje dostępne u PH lub na stronie www.termaheat.pl.

4. Zaleca się stosowanie zaworów na zasileniu i powrocie.
5. Wykonując grzejnik w wersji elektrycznej (zalaný czynnikiem grzewczym bez dostępu do instalacji c.o.), należy uwzględnić rozszerzalność temperaturową czynnika. Zalanie grzejnika nadmierną ilością cieczy może doprowadzić do przekroczenia dopuszczalnego ciśnienia i uszkodzenia grzejnika.

UWAGA! Zaleca się powierzenie montażu oraz instalacji grzejnika wykwalifikowanemu instalatorowi.

MONTAŻ I INSTALACJA

1. Dla bezpiecznego montażu wymagane są przynajmniej dwie osoby.
2. Pozostałości opakowania usunąć niezwłocznie po rozpakowaniu grzejnika – mogą stanowić źródło potencjalnego zagrożenia dla dzieci.
3. Znajdujący się na palecie grzejnik podnosić oraz przenosić za pasy znajdujące się pomiędzy jego żeberkami.

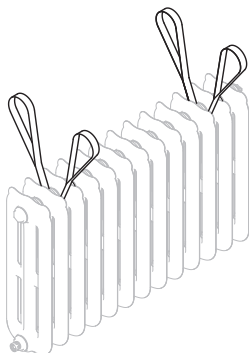

4. Przy podnoszeniu grzejnika z palety zachować szczególną ostrożność.

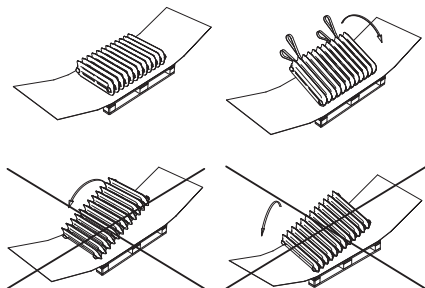

UWAGA! Grzejniki powyżej 14 żeberek transportowane są w sekcjach kilkuelementowych. Opis montażu znajduje się w rozdziale „Montaż grzejnika”.

5. Przed przystąpieniem do montażu przygotować potrzebne zawory. Każdy z nich powinien być rozdzielony na dwie części. Końcówka z gwintem i nakrętką wkręcana jest do grzejnika, korpus zaworu łączy z króćcami w ścianie.
6. Przy podłączeniu grzejnika należy pamiętać o uszczelnieniu gwintów za pomocą właściwych do tego materiałów.

UWAGA! Zbyt duża ilość materiału uszczelniającego na gwincie może doprowadzić do nieuszczelnienia lub do uszkodzenia zaworu.

7. Wyjąć zaślepki z otworów w grzejniku. W ich miejsce wkręcić:
- a) odpowietrznik (musi znajdować się w najwyższym punkcie grzejnika),
 - b) końcówki z gwintem zaworów (śrubunki).
8. Korpusy zaworów połączyć z instalacją.

9. Przygotowany tak grzejnik przymierzyć do króćców instalacji z wkręconymi korpusami, sprawdzając, czy nakrętki na końcówkach gwintowanych pasują do korpusów.
10. W celu pozyskania rozstawu zawiesi dla danego modelu grzejnika należy skontaktować się z PH lub pobrać interaktywny katalog z: www.termaheat.pl.
11. Wykonać w zaznaczonych miejscach otwory pod odpowiednio dobrane kołki.

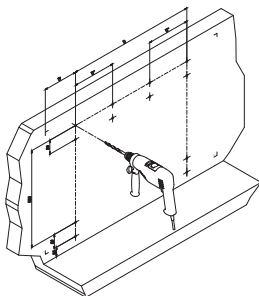

UWAGA! Stan techniczny ściany oraz dobór kołków musi uwzględniać ciężar grzejnika wraz z czynnikiem grzewczym. Dane techniczne grzejnika znajdują się na ostatniej stronie niniejszej Instrukcji oraz na: www.termaheat.pl

12. W wyznaczone miejsca przykręcić zawieszia.

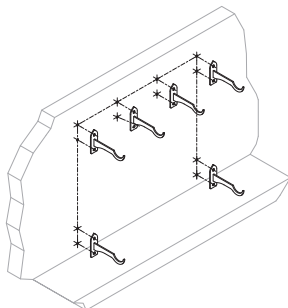

13. Grzejnik należy zawieszać na hakach przy pomocy dołączonych pasów. W przypadku grzejnika wolnostojącego ustawić go w wyznaczonym miejscu.



UWAGA! Grzejnik mocować wyłącznie przy użyciu dołączonych zawiesi. Ze względów bezpieczeństwa niewskazane jest stosowanie innych elementów mocujących.

MONTAŻ GRZEJNIKA

1. Sekcje grzejnika położyć na boku, na twardej i płaskiej powierzchni dla łatwiejszego ich łączenia.
2. Przed łączeniem sekcji usunąć zaślepki zabezpieczające gwinty.
3. Usunąć ewentualne zanieczyszczenia z gwintów oraz powierzchni, którymi będą przylegać do siebie sekcje.
4. W gwintowane gniazda wkręcić element łączący (nyple) na 1/4 obrotu.

UWAGA! Gniazda gwintowane oraz elementy łączące posiadają z jednej strony gwint prawy, z drugiej lewy. Gwint prawy znajduje się na żeberku po stronie z logo producenta. Gwint prawy elementów łączących (nyple) mieści się po stożkowej stronie, oznaczony od wewnętrznej strony nypla czerwoną kropką. Należy łączyć prawy gwint w żeberku z prawym gwintem elementu łączącego.

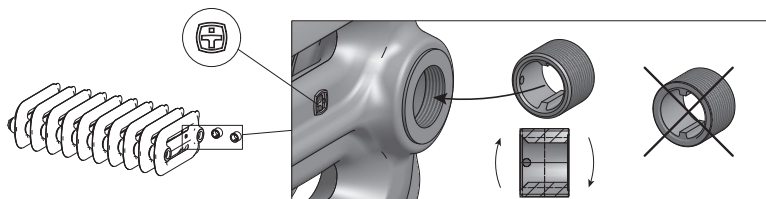

5. Założyć uszczelkę na elementy łączące.

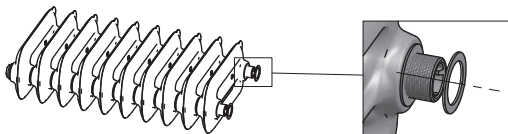

6. Do pierwszego segmentu dosunąć odpowiednią stroną kolejny segment. Logo firmowe na każdym z żeberk musi być skierowane w tym samym kierunku.

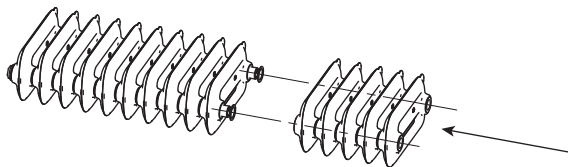

7. Ręcznie przykręcić nypły w dwóch punktach jednocześnie. Upewnić się, że obydwa nypły wkręcają się w drugim segmencie.

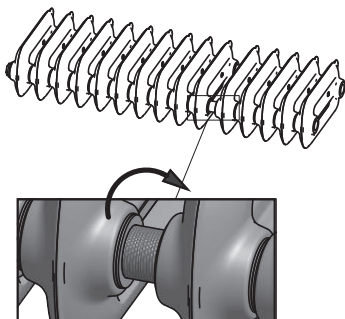

8. Zmierzyć wymaganą odległość, na jaką należy włożyć klucz do dokręcenia członów grzejnika, następnie zaznaczyć tę odległość na trzpieniu klucza np. grubym mazakiem (patrz rys.)

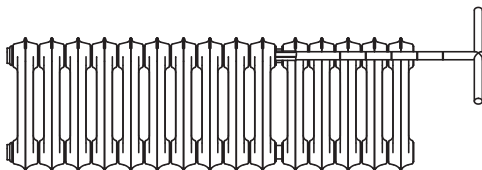

9. Na zmierzoną głębokość włożyć klucz do pierwszego otwartego kanału wodnego przykręcanego członu. Dokręcić pierwszy nypel o 1 obrót, następnie dokręcić drugi nypel o 1 obrót. Powtarzać na przemian dokręcanie nypeli, dopóki obie sekcje nie połączą się.

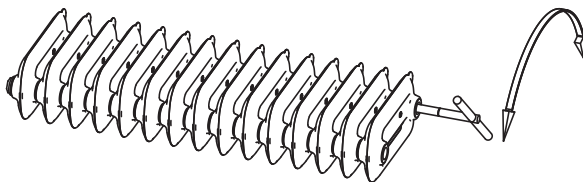

10. Po dokręceniu członów na otwarte kanały nałożyć uszczelki i wkręcić korki zaślepiające.

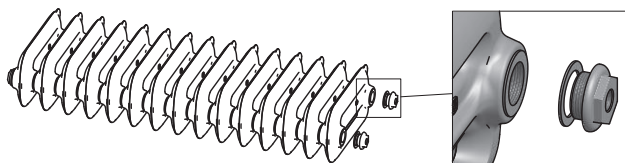

WYTYCZNE BEZPIECZNEGO UŻYTKOWANIA

1. Przy wkładaniu rąk pomiędzy żeberka grzejnika zachować szczególną ostrożność.
2. Jeżeli grzejnik zamontowany jest z grzałką elektryczną, należy przestrzegać podstawowych reguł bezpieczeństwa:
 - a) nie dopuszczać do zalania urządzenia jakimkolwiek płynem,
 - b) nie dotykać żadną częścią ciała urządzenia elektrycznego, w szczególności stojąc boso na podłodze lub dotykając równocześnie innych elementów armatury, zwłaszcza w warunkach podwyższonej wilgotności,
 - c) osoby używające elektrycznych rozruszników serca powinny zachować szczególną ostrożność podczas przebywania w pobliżu urządzenia.
3. Na grzejniku nie wolno umieszczać obciążeń przekraczających 5 kg lub innych, oddziałujących z podobną siłą.
4. Zmiany konstrukcji grzejnika i naprawy gwarancyjne mogą być wykonywane wyłącznie przez Producenta lub Autoryzowanego Instalatora.

5. Nie wolno dopuścić do przekroczenia parametrów pracy podanych w informacji o produkcie. Dotyczy to w szczególności ciśnienia: zbyt wysokie może spowodować zniszczenie grzejnika i powstanie innych szkód materialnych.

SYTUACJE AWARYJNE

W przypadku dostrzeżenia oznak awarii grzejnika, takich jak wyciek czynnika grzewczego lub jakakolwiek inna, nienaturalna praca, należy natychmiast zakręcić zawory i niezwłocznie skontaktować się z Producentem.

KONSERWACJA

1. Nie wolno dopuścić, aby temperatura czynnika grzewczego spadła poniżej 0°C.
2. Zaleca się utrzymywanie grzejnika w czystości. Czyszczenie można przeprowadzać przy pomocy domowych środków czystości z wykluczeniem środków zawierających rozpuszczalniki lub materiały ścierne.
3. Producent nie ponosi odpowiedzialności za skutki samodzielnego przemaalowania lub lakierowania grzejnika.

DEINSTALACJA GRZEJNIKA

Deinstalacja grzejnika powinna być przeprowadzona przez wykwalifikowanego instalatora.

1. Zakręcić zawory za zasilaniu i powrocie.
2. Rozładować ciśnienie w grzejniku przez otwarcie odpowietrznika do momentu, aż przestanie z niego wyciekać woda.

3. Rozłączyć śrubunki łączące grzejnik z siecią c.o., wypuszczając jednocześnie wodę z grzejnika.
4. Zdjąć grzejnik z zawiesi.

UTYLIZACJA GRZEJNIKA

W przypadku trwałego usunięcia i pozbycia się grzejnika, należy przestrzegać obowiązujących uregulowań prawnych dotyczących utylizacji.



GARANTIEBEDINGUNGEN

1. Diese Garantie gilt für die Heizkörper aus Gusseisen hergestellt von TERMA Sp. z o.o., im folgenden "Hersteller" genannt mit den auf der letzten Seite dieser Broschüre angegebenen Firmendaten.
2. Mit Annahme der Ware durch den Verbraucher wird bestätigt, dass das Produkt frei von Mängeln, insbesondere ohne Lackfehler ist. Im Falle von Mängeln muss der Verbraucher unverzüglich den Verkäufer, im folgenden "Handelspartner" genannt, informieren.
3. Die Gewährleistungsfristen betragen:
 - 8 Jahre auf die Dichtigkeit des Heizkörpers
 - 8 Jahre auf die Farbeschichtung
 - 4 Jahre für Galvanic Copper Ausführung
 - 2 Jahre für Schmuckrand Metal Alive, Bernish, in Silber hervorgehobene Ornamente, Raw, Poliert.
4. Voraussetzung für alle Ansprüche, die sich aus der Garantie ergeben sind die Produkt-Garantiekarte und der Kaufbeleg. Das Fehlen eines dieser Dokumente erlaubt es dem Hersteller die Garantieansprüche abzuweisen.
5. Die Garantie gilt nicht für:
 - Beschädigungen resultierend aus falscher Installation oder Anwendung (nicht in Übereinstimmung mit der Bedienungsanleitung);
 - Beschädigungen resultierend aus der Nutzung des Heizkörpers unter Missachtung der in dem beigegeführten Handbuch aufgelisteten Anforderungen- insbesondere jene in Bezug auf den Druck im Inneren des Heizkörpers;
 - Beschädigungen, die vom Verbraucher nach Erhalt der Ware verursacht wurden.
6. Die Garantie gilt nicht für Ansprüche aufgrund von technischen und funktionellen Merkmalen des Heizkörpers, sofern diese in der Betriebsanleitung und den technischen Spezifikationen angegeben sind.
7. Die Garantie gilt nur für die erste Installation des Heizkörpers.

8. Die Demontage des Heizkörpers (Auseinanderschrauben der Rippen) darf nur durch den Hersteller oder einen autorisierten Installationsbetrieb durchgeführt werden.
9. Die Garantieleistungen umfassen nicht die in der Bedienungsanleitung beschriebenen Tätigkeiten, für dessen Ausführung der Konsument selber verantwortlich ist.
10. Es wird empfohlen Ventile am Vor- und Rücklauf des Heizkörpers zu installieren, die es ermöglichen, den Heizkörper von der Zentralheizungsanlage zu trennen. Wenn keine solchen Ventile installiert sind, kann dies zu zusätzlichen Kosten für den Endkunden bei der Demontage des Heizkörpers führen.
11. Die Prüfung von Garantieansprüchen erfolgt innerhalb von 14 Kalendertagen nach deren Anmeldung.
12. Wird die Reklamation vom Hersteller anerkannt verpflichtet sich dieser den Mangel zu beheben. Der Termin für den Abschluss der Reparatur wird mit dem Endkunden individuell vereinbart. Wenn das Produkt nicht repariert werden kann, wird der Hersteller es gegen ein neues austauschen.
13. Die Bedienungsanleitung ist fester Bestandteil der Garantieunterlagen. Bitte lesen Sie sie sorgfältig durch, bevor Sie das Produkt verwenden.

PRODUKTINFORMATION

1. MATERIAL: Gusseisen, zwei Lackschichten (eine Farbschicht und ein spezieller Schutzlack).
2. TECHNISCHE DATEN: detaillierte Produktdaten finden Sie auf der letzten Seite dieser Broschüre.
3. VERWENDUNGSZWECK: Innenraumheizung.
4. EINSATZORT: Zimmer mit normaler Luftfeuchtigkeit ohne korrosive Einflüsse (dies gilt auch für Bäder, Küchen usw.).

5. INSTALLATION: Wandausführung – mit den beigefügten Befestigungsbügeln; Standversion – bei einer Höhe ≥ 550 mm empfehlen wir die Verwendung von Stabilisierungshaltern. Der Anschluss an die Zentralheizungsanlage erfolgt durch Öffnungen mit G $\frac{1}{2}$ " Innengewinde.
6. Höchsttemperatur: 95°C
7. Wasserdruck: Maximaler Arbeitsdruck 10 bar (1,0 MPa); maximal getesteter Druck 15 bar (1,5 MPa).
8. Der gekaufte Heizkörper entspricht den folgenden Anforderungen:
 - Polnische Norm PN-EN 442-1: 1999- Heizkörper allen damit verbundenen Normen und Änderungen (insbesondere- PN-EN 442-1: 1999 / A1: 2005),
 - Übereinstimmungserklärung mit dem Europäischen Parlament Richtlinie, Verordnung (EU) Nr 305/2011 vom 9. März 2011 zur Regelung der Bedingungen für die Vermarktung von Bauprodukten und zur Ersetzung der Richtlinie 89/106 / EWG.
9. Der Heizkörper kann mit einem elektrischen Heizelement ausgerüstet werden.
10. HERSTELLER: TERMA Sp. z o.o., Czaple 100, 80-298 Gdańsk, Polen.

ALLGEMEINE INSTALLATIONSHINWEISE

1. Bitte seien Sie besonders vorsichtig beim Transport, der Montage oder Demontage des Heizkörpers. Die Missachtung der Sicherheitsvorkehrungen kann zu Verletzungen oder Beschädigungen führen. Bitte beachten Sie unbedingt die in dieser Anleitung abgebildeten Zeichnungen und Sicherheitshinweise – Siehe Kapitel: INSTALLATION.
2. Aufgrund des hohen Gewichtes wird das Produkt auf einer Palette transportiert und darf bis zur Auslieferung an den Konsumenten nicht von dieser entfernt werden.
3. An der für die Installation des Heizkörpers vorgesehenen Stelle sollte ein geeigneter Anschluss für die Verbindung mit der Zentralheizung vorhanden sein. Angaben zu Maßen und Abständen entnehmen Sie in der technischen Dokumentation des Heizkörpers. Weitere Informationen erhalten Sie von unserem Handelspartner und auf unserer Website: www.termaheat.pl.

- Wir empfehlen die Verwendung von Ventilen am Zu- und Rücklauf des Heizkörpers.
- Bei der Verwendung des Heizkörpers als rein elektrische Heizung (mit einem Heizmedium gefüllt und nicht an die Zentralheizung angeschlossen) muss die thermische Ausdehnung des Heizmediums berücksichtigt werden. Ein zu hoher Flüssigkeitsstand kann zu einer Überschreitung des zulässigen Innendrucks führen und damit Beschädigungen am Heizkörper verursachen.

VORSICHT! Es wird dringend empfohlen die Installation des Heizkörpers von einem qualifizierten Fachmann durchführen zu lassen.

INSTALLATION

- Sichere Installation erfordert mindestens zwei Personen.
- Entsorgen Sie die Verpackung sofort nach dem Auspacken des Heizkörpers- Verpackung kann für Kinder gefährlich sein.
- Um den auf der Palette befindlichen Heizkörper anzuheben oder zu bewegen benutzen Sie bitte Tragegurte, die Sie zwischen den Rippen des Heizkörpers hindurchführen.

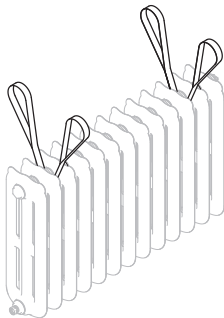

4. Besondere Vorsicht gilt beim Anheben des Heizkörpers von der Palette.

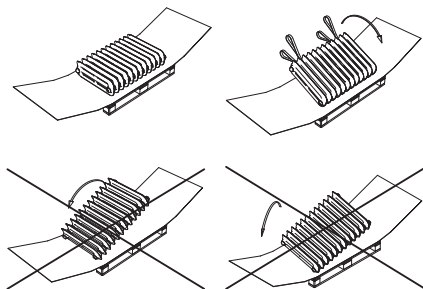

ACHTUNG! Heizkörper mit mehr als 14 Rippen werden in mehreren Elementen geliefert. Die Montageanleitung finden Sie im Abschnitt „Heizungsmontage“ der Bedienungsanleitung.

5. Vor dem Beginn der Montage müssen zunächst die benötigten Ventile vorbereitet werden. Jedes Ventil sollte in zwei Teile aufgeteilt sein. Die Seite mit dem Gewinde und der Mutter wird an den Heizkörper montiert, während der Ventilkörper mit den Heizungsrohren in der Wand verbunden werden.
6. Während der Montage des Heizkörpers denken Sie bitte an die Abdichtung der Gewinde mit geeigneten Materialien.

ACHTUNG! Zu viel Isoliermaterial auf dem Gewinde kann zu Undichtigkeiten und Beschädigung des Ventils führen.

7. Entfernen Sie die Kunststoffstopfen aus den Löchern im Heizkörper. Ersetzen Sie sie durch:
- a) Entlüftungsventil (in der obersten Öffnung des Heizkörpers)
 - b) die restlichen Öffnungen mit den Verschraubungen für die Ventile.

8. Verbinden des Ventilgehäuses mit der Heizungsinstallation.
9. Nach der Vorbereitung des Heizkörpers probieren Sie an der Heizungsinstallation (mit den angeschraubten Gehäusen), ob die Muttern an den Enden der Gewinde zum Gehäuse passen.
10. Für Informationen über Abstände der Befestigungswinkel für das vorhandene Heizkörpermodell kontaktieren Sie bitte unseren Handelspartner oder besuchen Sie unseren Online-Katalog: www.termaheat.pl.
11. Bohren Sie an den unten gekennzeichneten Stellen Löcher für geeignete Dübel.

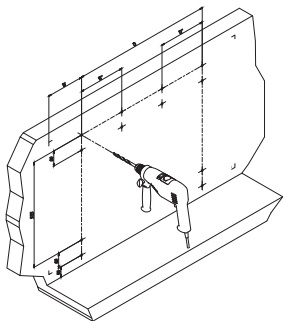

ACHTUNG! Prüfen Sie die Beschaffenheit der Wand und die ausgewählten Dübel um sicherzustellen, dass diese das volle Gewicht des Heizkörpers mit dem Heizmedium tragen können. Die technischen Daten des Heizkörpers finden Sie auf der letzten Seite dieses Handbuchs und auf unserer Website: www.termaheat.pl.

12. Befestigen Sie die Befestigungsbügel an der Wand.

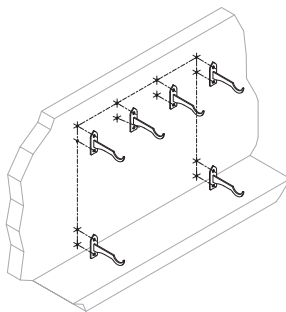

13. Der Heizkörper muss mit Hilfe der mitgelieferten Gurte auf die Befestigungsbügel gehoben werden. Bei einem stehenden Heizkörper, stellen Sie ihn mit Hilfe der Gurte an den vorgesehenen Platz.



ACHTUNG! Die Montage des Heizkörpers darf nur mit den mitgelieferten Befestigungswinkeln erfolgen. Die Verwendung anderer Wandbefestigungen wird aus Sicherheitsgründen nicht empfohlen.

HEIZKÖRPERMONTAGE

1. Für die Montage legen Sie die Elemente des Heizkörpers flach auf einen festen, sauberen und ebenen Untergrund.
2. Vor Verbindung der Elemente entfernen Sie bitte die Plastikschrutzkappen von den Gewinden.
3. Bei Bedarf reinigen Sie die Gewinde und Anschlussbereiche.
4. Setzen Sie das Verbindungselement in den Gewindeanschluss und sichern Sie diese mit einer 1/4-Drehung.

ACHTUNG! Die Gewindeanschlüsse und die Verbindungselemente haben auf der einen Seite ein Rechtsgewinde und auf der anderen Seite ein Linksgewinde. Das Rechtsgewinde befindet sich immer auf der Seite der Rippe wo das Herstellerlogo ist. Das Gewinde des rechten Verbindungselementes (Nippel) befindet sich auf der Seite, die innen mit einem roten Punkt markiert ist. Sie müssen das Rechtsgewinde in der Rippe mit dem Rechtsgewinde des Verbindungselementes verbinden.

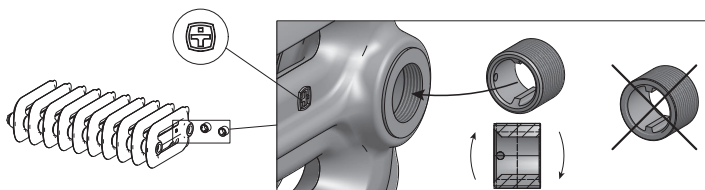

5. Setzen Sie die Dichtung auf das Verbindungselement.

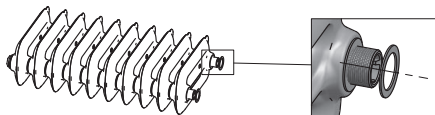

6. Legen Sie neben das erste Element ein anderes Element. Achten Sie darauf, dass beide Elemente mit der richtigen Seite zueinander liegen, d.h. das Firmenlogo muss auf allen Rippen in die gleiche Richtung ausgerichtet sein.

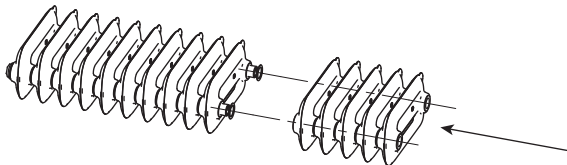

7. Schrauben Sie die Verbindungselemente in beiden Punkten gleichzeitig von Hand fest. Stellen Sie sicher, dass sich beide Elemente in die zweite Rippe hineinschrauben.

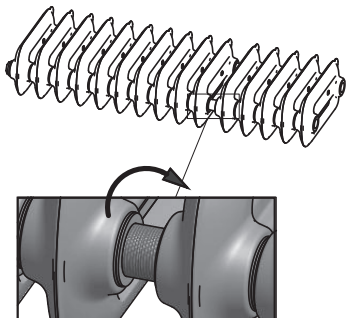

8. Messen Sie die gewünschte Entfernung bis zu der Sie den Schlüssel einführen müssen um die Segmente des Heizkörpers festzuschrauben. Dann markieren Sie diesen Abstand auf dem Schlüsselschaft z.B. mit einem dicken Filzstift (siehe Bild unten).

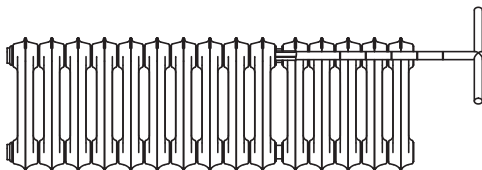

9. Stecken Sie den Schlüssel bis zu der gemessenen Tiefe in eine der Öffnungen im Heizkörper. Ziehen Sie das erste Verbindungselement mit einer Umdrehung fest, danach ziehen das zweite Verbindungselement mit einer Umdrehung fest. Prüfen Sie dass die verbundenen Rippen parallel liegen und ziehen Sie anschließend die Verbindungselemente abwechselnd jeweils immer um eine Umdrehung fest. Wiederholen Sie den Vorgang solange bis sich die beiden Elemente nicht weiter verbinden lassen.

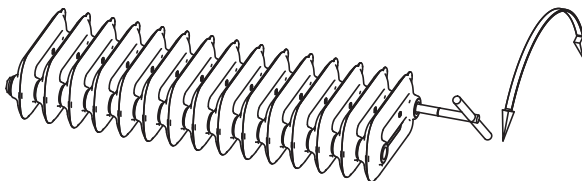

10. Nach dem Festziehen der Elemente ziehen Sie die Dichtung über die Verschlusschrauben und schrauben diese in die Öffnungen.

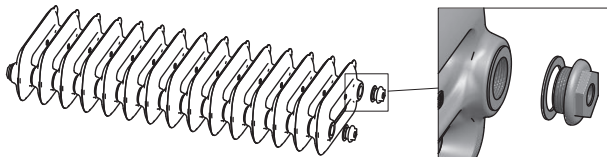

SICHERHEITSHINWEISES

1. Seien Sie vorsichtig beim Hineinstecken der Hände zwischen die Heizkörperrippen.
2. Ist der Heizkörper mit einer elektrischen Heizpatrone ausgestattet, beachten Sie bitte die grundlegenden Sicherheitsvorschriften:
 - a) Überschütten Sie den Heizkörper nicht mit einer Flüssigkeit,
 - b) berühren Sie kein Teil des elektrischen Gerätes, insbesondere wenn Sie barfuß auf dem Boden stehen oder gleichzeitig einen anderen geerdeten Gegenstand berühren (z.B. Armaturen von Badewanne, Waschbecken, etc.), vor allem in Räumen mit hoher Luftfeuchtigkeit,
 - c) Personen mit einem elektronischen Herzschrittmachern sollten besondere Vorsicht walten lassen wenn sie sich in der Nähe des Gerätes aufhalten.
3. Belasten Sie den Heizkörper nicht mit einem Gewicht von mehr als 5KG.
4. Alle Änderungen in der Konstruktion des Heizkörpers und / oder Garantireparaturen dürfen nur vom Hersteller oder einem autorisierten Installationsfachbetrieb durchgeführt werden.

5. Beachten Sie die in der Produktinformation angegebenen Betriebsparameter. Dies gilt insbesondere für den Arbeitsdruck, da dies zu Schäden am Heizkörper und anderen Materialschäden führen kann.

STÖRUNGEN

Im Falle eines Ausfalls des Heizkörpers oder bei Anzeichen von Betriebsstörungen wie Undichtigkeit oder anderen, unnatürlichen Symptomen schließen Sie unverzüglich die Ventile und kontaktieren Sie den Hersteller.

KONSERVIERUNG

1. Lassen Sie die Temperatur des Heizmediums nicht unter 0 ° C sinken.
2. Es wird empfohlen, den Heizkörper stets sauber zu halten. Der Heizkörper kann mit Haushaltsreinigern, die keine Lösungs- oder Scheuermittel enthalten gereinigt werden.
3. Der Hersteller haftet nicht für die Folgen von eigenständigem Übermalen oder Lackieren des Heizkörpers.

DEMONTAGE DES HEIZKÖRPER

Die Demontage des Heizkörpers sollte von einem qualifizierten Installateur durchgeführt werden.

1. Schließen Sie die Ventile an Vor- und Rücklauf.
2. Entladen Sie den Druck im Heizkörper durch Öffnen des Entlüftungsventils, bis zum dem Moment wenn Wasser austritt.
3. Lösen Sie die Schraubverbindungen zur Zentralheizungsanlage und lassen Sie gleichzeitig das Wasser aus dem Heizkörper ab.

4. Nehmen Sie den Heizkörper von den Befestigungsbügeln.

ENTSORGUNG

Im Falle einer entgeltigen Entfernung und Entsorgung beachten Sie bitte die regionalen gesetzlichen Vorschriften für die Entsorgung.



CONDITIONS DE GARANTIE

1. La garantie concerne le radiateur en fonte fabriqué par TERMA Sp. z o.o. caractérisé à la dernière page de ce document.
2. L'utilisateur ou le professionnel, confirme l'état du produit à la réception avec ou absence de défauts, en particulier concernant la qualité de la surface du radiateur. En cas de défaut quelconque, l'utilisateur ou le professionnel seront tenu d'en informer immédiatement le Vendeur, ci-après dénommé le Partenaire Commercial.
3. Les garanties accordées pour une durée déterminée sont de:
 - 8 ans pour l'étanchéité du radiateur
 - 8 ans pour revêtement de peinture
 - 4 ans de garantie pour la finition Galvanic Copper
 - Garantie 2 ans pour les finitions: Metal Alive, Burnish Ornement Exposé- Silver, Brut, Poli.
4. La garantie ne peut être prise en compte qu'après la présentation de la carte de garantie et de la facture d'achat. La Ste TERMA se réserve le droit de refuser l'application de la garantie si l'un des documents n'est pas présenté.
5. La garantie ne s'applique pas pour les dommages suivants:
 - a) Montage ou installation incorrectes, non conformes au présent mode d'emploi;
 - b) Etant la conséquence de non respect des consignes du présent mode d'emploi, en particulier les indications de pression d'utilisation dans le radiateur;
 - c) Causés par une faute de l'utilisateur après la réception du produit de la part de Partenaire Commercial.
6. La garantie ne couvre pas les réclamations provenant des traits techniques et d'exploitation du radiateur, si non conformes au Manuel d'instruction et spécification technique.

7. Le garantie ne couvre que la première installation du radiateur.
8. Le démontage des éléments du radiateur ne peut être effectué que par le Fabricant ou un professionnel autorisé.
9. Toutes actions prévues dans le mode d'emploi seront effectuées à la charge du consommateur, et n'entrent pas dans le cadre de la garantie.
10. Il est impératif d'installer une vanne de départ et retour sur le radiateur prévue à cet effet. Cela permet la régulation ou d'isoler l'installation pour un démontage éventuel de celui-ci. Le manque de ces accessoires, les frais de démontage et remontage de l'appareil sera à la charge de l'utilisateur.
11. Les réclamations seront traitées dans les 14 jours (hors jours fériés) à compter de la date de réception de celles-ci.
12. Après acceptation: La Ste TERMA s'engage dans les plus brefs délais, par la réparation ou le remplacement du matériel défectueux.
13. Le mode d'emploi joint fait partie intégrale de la carte de garantie. Il est recommandé d'en prendre connaissance avant l'usage du produit.

INFORMATIONS SUR LE PRODUIT

1. FINITION: Deux couches : peinture et une laque de protection dédiée aux radiateurs fonte.
2. DONNÉES TECHNIQUES: Les données détaillées sur le produit sont présentées à la dernière page du présent mode d'emploi.
3. DESTINATION DE L'APPAREIL: chauffage eau chaude individuel et collectif ne dépassent pas les 10 Bars.
4. LIEU DE MONTAGE DE L'APPAREIL : Les locaux dont la teneur en hydrométrie reste normale (concerne également les salles de bain, les cuisines, etc.) sans aucune influence avec des agents corrosifs (air javellisé, ammoniacque, acide, etc.....)

5. INSTALLATION: version murale à l'aide d'élingues de montage incluses. Version sur pieds, jusqu'à hauteur $\geq 550\text{mm}$ – il est recommandé d'utiliser une ancre de stabilisation.

Le raccordement hydraulique à l'installation, s'effectue par des orifices avec filetage intérieur G $\frac{1}{2}$ " (15x21).

6. TEMPÉRATURE MAXIMALE: 95°C

7. PRESSISON: La pression maximale d'utilisation sur le réseau est de 10 bars (1,0 MPa); La pression maximale d'essai – 15 bars (1,5 MPa).

8. Conformité aux normes:

- Norme polonaise PN-EN 442-1:1999 – Les radiateurs ont des normes associées et ses modifications (PN-EN 442-1:1999/A1:2005 en particulier),
- Déclaration de la Propriété conformément au règlement du Parlement Européen et du Conseil de l'UE, n° 305/2011 du 9 mars 2011 fixant des conditions harmonisées de commercialisation des produits de constructions et abrogeant la directive du Conseil 89/106/EWG.

9. Le radiateur est adapté pour fonctionner avec un kit résistances électrique .

10. Fabricant: TERMA Sp. z o.o. avec le siège Czaple 100, 80-298.

CONSIGNES DE MONTAGE

1. Prendre des précautions lors du transport, de l'installation et démontage du radiateur. Le manque de mesures de sécurités adéquates peut entraîner des blessures corporels et des endommagements des biens. Il est impératif de suivre les conseils sur le transport du radiateur indiqué dans le mode d'emploi – voir chapitre INSTALLATION.

2. En raison du poids de celui-ci, il ne peut être transporté que sur une palette et ne peut être livré chez l'utilisateur, par un service de livraison équipé à cet effet.

3. L'installation eau chaude doit être équipée de manchons (vanne de départ et retour)

de connexion avec un entraxe conforme à la fiche technique du radiateur. Des informations complémentaires sont disponibles auprès du Partenaire Commercial ou sur le site du Fabricant www.termahet.pl.

4. Il est impératif de monter une vanne de départ (manuel ou thermostatizable) et de retour sur le radiateur.
5. Radiateur version électrique (rempli du fluide caloporteur, sans raccordement à l'installation eau chaude), il faut tenir compte de la dilatation thermique du fluide. La quantité excessive de liquide peut entraîner un dépassement de la pression maximale admissible et provoquer des dommages du radiateur.

ATTENTION! Il est conseillé de confier le montage et l'installation du radiateur à un professionnel qualifié.

MONTAGE ET INSTALLATION

1. Pour un montage en toute sécurité il faut au moins deux personnes.
2. Jeter l'emballage immédiatement après le déballage – il peut être une source de danger potentiel pour les enfants.
3. Déplacer le radiateur uniquement avec l'aide d'élingues situées entre les ailettes.

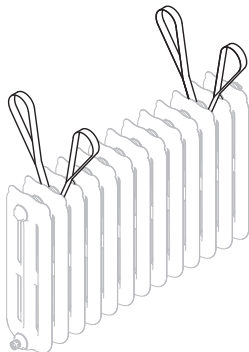

4. Prendre garde en soulevant le radiateur de la palette.

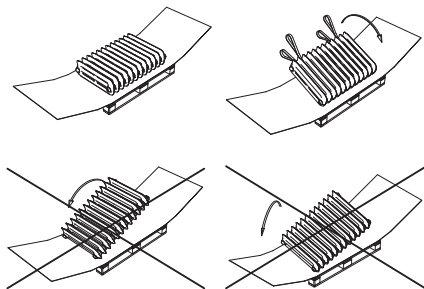

ATTENTION! Radiateurs composés de plus de 14 ailettes sont transportés avec des sections de quelques éléments. Description du montage est disponible dans le chapitre « Montage du radiateur ».

5. Préparer des vannes adéquates avant toute installation. Séparer les vannes en deux parties. La partie avec le filetage et l'écrou est vissée sur le radiateur, le corps de la vanne sera positionné à l'installation.
6. Lors de raccordement du radiateur à l'installation, veiller à étancher proprement des filetages à l'aide du matériel approprié.

ATTENTION! Une trop grande quantité d'étanchéité sur les fils peut entraîner des fuites ou une détérioration de la vanne.

7. Enlever les bouchons des orifices du radiateur. Visser à leur place:
- le purgeur (doit être placé au point le plus élevé du radiateur).
 - l'embout des vannes avec filetage (vissages).

8. Assembler les corps de vannes sur l'installation.
9. Essayer le radiateur aux embouts de l'installation avec des corps des vannes vissés tout en vérifiant si les écrous sur l'extrémité du corps fileté vont avec les corps de vannes.
10. Afin de connaître l'entraxe des supports pour le modèle choisi, merci de contacter le Partenaire Commercial ou télécharger le catalogue techniques TERMA via le site : www.termaheat.pl.
11. Effectuer les trous adéquats aux chevilles choisies.

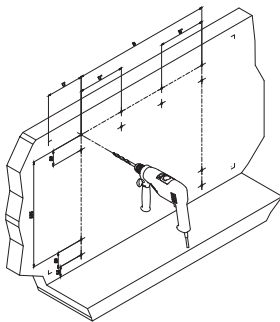

ATTENTION! L'état du mur et le choix des chevilles doit prendre en considération le poids du radiateur avec le liquide. Des données techniques du radiateur sont disponibles à la dernière page du présent mode d'emploi et sur le site du Fabricant: www.termaheat.pl

12. Visser les supports dans les emplacements prévus a cet effet.

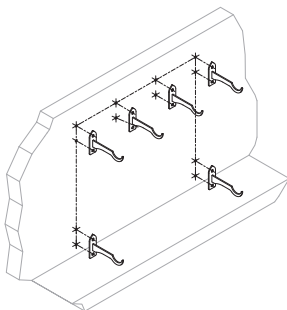

13. Suspender le radiateur sur les supports à l'aide des élingues jointes. Le radiateur avec la version sur pieds, doit être placé à l'endroit désigné.



ATTENTION! Installer le radiateur uniquement à l'aide des élingues jointes. Pour des raisons de sécurité, il est interdit d'utiliser d'autres éléments de fixation.

MONTAGE DU RADIATEUR

1. Coucher les sections du radiateur sur le côté, sur une surface plate et dure afin d'assurer la facilité d'assemblage.
2. Avant d'assembler les sections, enlever les bouchons de protection des filets.
3. Enlever toute la saleté éventuellement retrouvée sur les filets ou sur la surface à laquelle vont adhérer les sections.
4. Visser les nipples de connexion sur $\frac{1}{4}$ de tour.

ATTENTION! Les éléments ont le filetage droit d'un côté et gauche de l'autre. Le filetage droit se trouve sur l'ailette côté logo Terma. Le filetage droit des éléments de connexion se trouve sur la partie conique. Il est marqué à l'intérieur de l'emplacement de la nipple par un point rouge. Il faut assembler le filetage droit de l'ailette avec le filetage droit de la nipple.

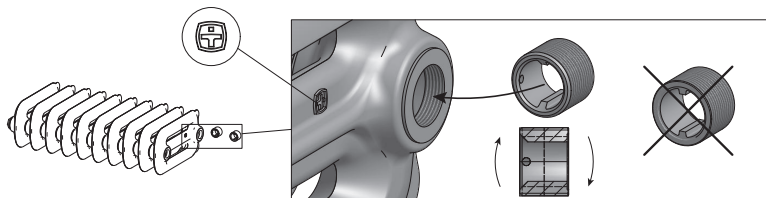

5. Placer le joint d'étanchéité sur des éléments de connexion.

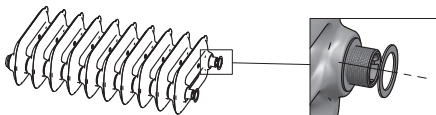

6. Approcher au premier élément, l'élément suivant du même sens. Le logo du fabricant doit être positionné de la même façon.

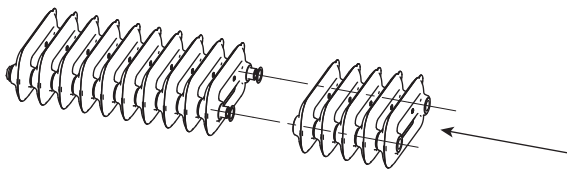

7. Serrer à la main les nipples en deux points simultanément. S'assurer que les deux nipples se vissent également dans le deuxième élément.

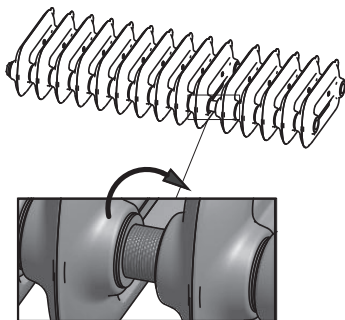

8. Mesurer la distance nécessaire à y insérer la clé pour serrer des éléments du radiateur. Ensuite, marquer cette distance sur la tige de la clé, p.ex. à l'aide d'une feutre (voir dessin).

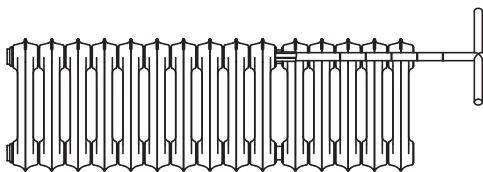

9. Insérer la clé dans la profondeur mesurée auparavant, au premier canal d'eau ouvert de l'élément. **Serrer la première nipple d'un tour, ensuite serrer la deuxième d'un tour. Répéter le serrage en alternant, jusqu'à la liaison des deux éléments.**

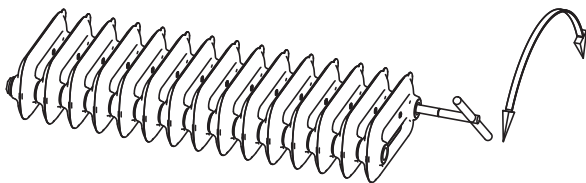

10. Une fois les éléments serrés, poser les joints d'étanchéité sur les canaux d'eau ouverts et visser les bouchons réduits et pleins.

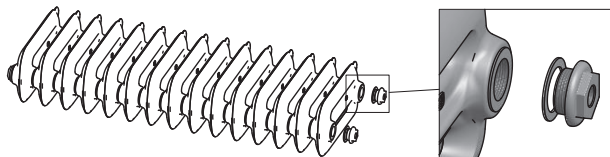

CONSIGNES DE SÉCURITÉ

1. Prendre des précautions en insérant les mains entre les éléments du radiateur.
2. Si le radiateur est équipé du kit résistance électrique, suivre les règles de sécurité de base :
 - a) Ne jamais laisser l'appareil submerger d'eau ou d'un autre liquide.
 - b) Ne jamais toucher le radiateur électrique pieds nus ou les mains mouillés ou humides.
 - c) Toutes personnes avec un stimulateur cardiaque doivent prendre des précautions près de l'appareil.
3. Ne jamais mettre sur le radiateur un poids supérieur à 5 kg ou autres éléments d'influence de force similaire.
4. Toutes modifications ou réparations sur ou dans le radiateur ne peuvent être effectuées que par le Fabricant ou un professionnel autorisé.
5. Ne pas dépasser les caractéristiques techniques de l'appareil spécifiés dans les informations sur produit, en particulier une pression trop élevée peut endommager le radiateur ou provoquer d'autres dommages des biens.

DÉPANNAGE

Dans le cas d'une panne telle qu'une fuite du fluide caloporteur ou un fonctionnement incorrect, il faut isoler le radiateur (fermeture des vannes départ et retour) et contacter le Fabricant.

CONSERVATION

1. Ne jamais laisser descendre la température du fluide caloporteur au-dessous de 0°C.
2. Il est recommandé de nettoyer le radiateur à l'aide de produits de nettoyage domestique à l'exclusion des produits contenant des solvants ou abrasifs.
3. Il est interdit de peindre la surface du radiateur avec de la peinture ou du vernis. Le Fabricant ne sera pas responsable des conséquences d'une telle action.

DÉMONTAGE

Démontage du radiateur doit être effectué par un professionnel qualifié.

1. Couper des vannes de départ et de retour.
2. Réduire la pression du radiateur en ouvrant le purgeur jusqu'au l'arrêt total de l'écoulement de celui ci.
3. Débrancher les raccords connectant le radiateur sur l'installation eau chaude tout en libérant l'eau du radiateur.
4. Enlever le radiateur des supports.

NOTICE APRÈS USAGE

Pour se débarrasser de l'appareil, il faut agir conformément à la loi en vigueur.

УСЛОВИЯ ГАРАНТИИ

1. Предметом гарантии является чугунный радиатор, произведенный фирмой Terma Sp. z o. o., технические параметры которого указаны на последней странице данной Инструкции.
2. Покупая радиатор, Пользователь подтверждает полноценность продукта и отсутствие дефектов, в особенности, качества покрытия радиатора.

В случае обнаружения каких-либо недостатков, следует проинформировать об этом Продавца, называемого далее Торговым Партнером (ТП).

3. Гарантийный срок составляет:
 - 8 лет на цельность конструкции радиатора
 - 8 лет на покрытие радиатора
 - 4 года на покрытие Galvanic Copper
 - 2 года на специальное покрытие Metal Alive, Bernish, Орнамент Silver, Raw, Polished.
4. Основанием для предоставления гарантии является гарантийный талон вместе с документом, подтверждающим факт покупки. Непредоставление хотя бы одного из выше указанных документов, дает Производителю право отказать в предоставлении гарантии.
5. Гарантия не распространяется на следующие повреждения:
 - a) возникшие в результате несоблюдения инструкции по монтажу, подключению или отключению радиатора
 - b) являющиеся результатом использования радиатора, в несоответствии с приложенной инструкцией по применению (в особенности связанными с несоответствием параметров воды, давлением внутри радиатора и др.)

- в) возникшие по вине Пользователя после получения товара от Торгового Партнера.
6. Гарантия не распространяется на претензии, касающиеся технических и эксплуатационных характеристик радиатора, пока они соответствуют указанным в инструкции и технической спецификации.
 7. Гарантия распространяется только на первый монтаж радиатора.
 8. Демонтаж секций радиатора может быть произведен у Производителя или уполномоченными им специалистами.
 9. Гарантийный ремонт не включает работ, предусмотренных инструкцией по применению, выполнение которых Пользователю следует произвести самостоятельно и за свой счет.
 10. На входе и выходе теплоносителя рекомендуется установить соответствующие вентили, позволяющие отключить радиатор от системы Ц.О.. Отсутствие упомянутой арматуры может стать причиной дополнительных расходов Пользователя на демонтаж радиатора.
 11. Рассмотрение претензий и жалоб происходит в течение 14 календарных дней от момента подачи.
 12. В случае признания случая гарантийным, Производитель обязуется устранить выявленный недостаток. Срок согласовывается с Пользователем в индивидуальном порядке. Если ремонт не представляется возможным, Производитель заменяет товар на новый.
 13. Данная Инструкция по применению является неотъемлемой частью гарантии. Рекомендуется внимательно ознакомиться с ее содержанием, прежде чем приступить к эксплуатации продукта.

ИНФОРМАЦИЯ О ПРОДУКТЕ

1. МАТЕРИАЛ: чугун, двойное покрытие: краска, предназначенная для чугунных радиаторов и защитный лак.
2. ТЕХНИЧЕСКИЕ ХАРАКТЕРИСТИКИ: подробная техническая информация о данном продукте указана на последней странице данной Инструкции.
3. НАЗНАЧЕНИЕ: отопление помещений.
4. МЕСТО ИСПОЛЬЗОВАНИЯ: помещения с нормальной влажностью воздуха (в том числе ванные комнаты, кухни и т.п.), без воздействия веществ, вызывающих коррозию.
5. ПОДКЛЮЧЕНИЕ: версия настенная- при помощи набора крепёжных кронштейнов (прилагается), версия напольная высотой ≥ 550 мм- рекомендуется использовать вспомогательный кронштейн. Подключение радиатора к сети Ц.О. производится через отверстия с внутренней резьбой G $\frac{1}{2}$ ".
6. МАКСИМАЛЬНАЯ ТЕМПЕРАТУРА ТЕПЛОСИТЕЛЯ: 95°C
7. ДАВЛЕНИЕ: максимальное рабочее давление- 10 атмосфер (1,0 Мпа); максимальное тестовое давление- 15 атмосфер (1,5 Мпа).
8. Приобретенный радиатор полностью соответствует требованиям:
 - Польской Нормы PN-EN 442-1:1999- Радиаторы вместе с сопутствующими и меняющимися нормами (в частности- PN-EN 442-1:1999/A1:2005),
 - Декларации Потребительских Свойств, в соответствии с Постановлением Европейского Парламента и Совета (ЕС) № 305/2011 от 9 марта 2011 года установившим согласованные условия сбыта строительной продукции, утвержденным директивой Совета 89/106/ЕЭС.
9. Радиатор может работать с электронагревателем.
10. Производитель: TERMA Sp. z o. o., находящийся по адресу: Czaple 100, 80-298.

НА ЧТО ОБРАТИТЬ ВНИМАНИЕ ПРИ ПОДКЛЮЧЕНИИ

1. Следует соблюдать предельную осторожность при транспортировке, подключении и отключении радиатора. Несоблюдение необходимых мер безопасности может привести к травмам или ущербу имущества. Следует придерживаться способа переноски товара, показанного на рисунках в данной инструкции - см. главу ПОДКЛЮЧЕНИЕ.
2. Из-за большой массы, продукта перевозится на поддоне, и не может быть с него снят, до момента доставки Потребителю.
3. В месте установки должны быть разъемы для подключения радиатора к сети центрального отопления на расстоянии, соответствующим указанному в технической документации. Дополнительная информация доступна у Торгового Партнера или на сайте www.termahat.pl.
4. Рекомендуется использование вентилей на входе и выходе теплоносителя из радиатора.
5. При подготовке электрической версии радиатора (заполненного теплоносителем, без доступа к сети ц.о.) следует учитывать способность расширения теплоносителя. Наполнение радиатора чрезмерным количеством теплоносителя может привести к превышению допустимого давления и повреждению радиатора.

ВНИМАНИЕ! Рекомендуется доверить монтаж и подключение радиатора квалифицированному специалисту.

МОНТАЖ И ПОДКЛЮЧЕНИЕ

1. Для безопасного монтажа требуется не менее двух человек.
2. Упаковочные материалы следует утилизировать сразу после извлечения радиатора, так как они могут быть небезопасны для детей.

3. Радиатор, лежащий на поддоне, необходимо поднимать и переносить на стропах, которые необходимо расположить между рёбрами.

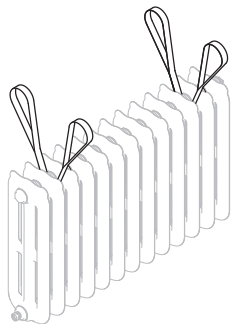

4. При поднесении радиатора с поддона необходимо соблюдать предельную осторожность.

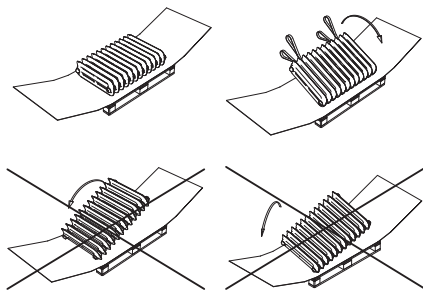

ВНИМАНИЕ! Радиаторы, состоящие из более, чем 14 рёбер транспортируются в частях. Описание монтажа- в разделе „Монтаж радиатора“.

5. Перед началом монтажа радиатора необходимо подготовить вентили, каждый из которых должен быть разделен на две части. Резьбовое окончание и накидная гайка вкручиваются в радиатор, а корпус вентиля соединяется с разъёмами системы отопления, выведенными из стены.
6. При подключении радиатора следует помнить о герметизации соединения радиатора с системой отопления при помощи соответствующих материалов.

ВНИМАНИЕ! Слишком большое количество изоляционного материала на резьбе может привести к разгерметизации или даже повреждению вентиля.

7. Выкрутить заглушки из отверстий в радиаторе и на их место вкрутить:
 - а) кран Маевского (он должен находиться в самой высокой точке радиатора),
 - б) резьбовые окончания вентилях (фитинги).
8. Корпуса вентилях необходимо соединить с разъёмами системы отопления.
9. Перед подключением радиатора к системе отопления необходимо убедиться, что резьба накидных гаек на радиаторе соответствуют резьбе корпусов вентилях.
10. Схему расположения крепёжных кронштейнов конкретной модели радиатора, можно получить у Торгового Партнера, можно также скачать каталог продуктов на сайте: www.termahat.pl.

11. В размеченных местах следует высверлить отверстия под выбранные дюбеля.

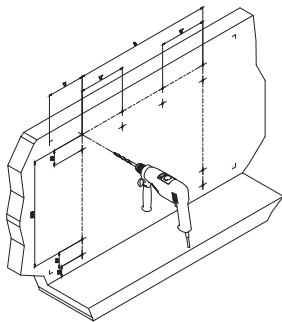

ВНИМАНИЕ! При выборе дюбелей следует учитывать техническое состояние стены и вес радиатора, наполненного теплоносителем. Технические характеристики радиатора указаны на последней странице данной Инструкции, а также на сайте: www.termaheat.pl

12. В обозначенных местах следует установить крепежные кронштейны.

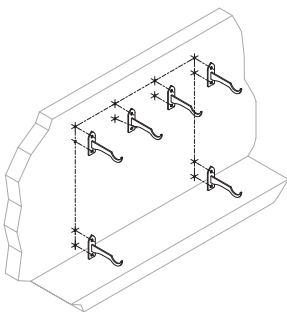

13. Радиатор следует повесить на кронштейны при помощи строп. В случае напольного радиатора, необходимо установить его в выбранном месте.



ВНИМАНИЕ! Для расположения радиатора рекомендуется использовать только прилагаемые крепёжные кронштейны. В целях безопасности не рекомендуется применение других крепёжных элементов.

МОНТАЖ РАДИАТОРА

1. Для удобства монтажа следует положить секции радиатора на бок на ровной и твёрдой поверхности.
2. Перед соединением секций необходимо снять защитные пробки, закрывающие резьбовые отверстия.
3. Следует удалить возможные загрязнения с резьбы и поверхности, которыми будут соприкасаться секции радиатора.
4. В отверстия с резьбой следует вкрутить соединительные элементы (ниппели) на 1/4 оборота.

ВНИМАНИЕ! Резьбовые отверстия и соединительные элементы оснащены с одной стороны правой резьбой, а с другой - левой. Правая резьба находится над логотипом на ребре радиатора. Правая резьба на соединительных элементах (ниппелях) по стороне конического скоса обозначена на внутренней стороне красной точкой. Следует соединять правую резьбу отверстия секции с правой резьбой соединительного элемента (ниппеля).

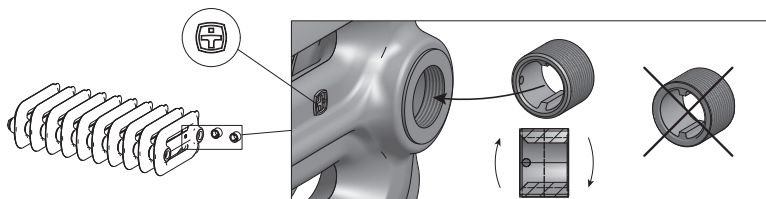

5. Следует надеть уплотнительную прокладку на соединительный элемент.

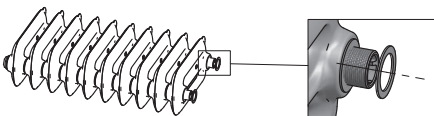

6. К первой секции радиатора следует придвинуть следующую секцию соответствующей стороной. Логотипы Производителя, на каждом ребре радиатора, должны быть направлены в одном направлении.

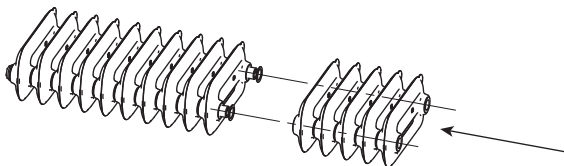

7. Вручную вкрутить соединительные элементы (ниппели) в двух резьбовых отверстиях одновременно. Следует убедиться, что оба соединительных элемента (ниппеля) вкручиваются во вторую секцию.

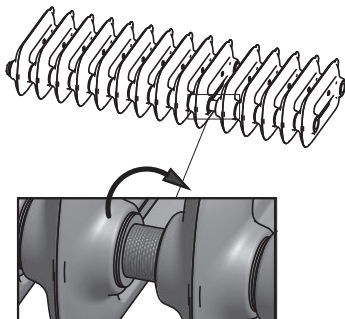

8. Необходимо измерить расстояние, на которое следует вложить ключ для затяжки секции радиатора, затем отметить это расстояние на поверхности ключа, напр. фломастером (см. Рис.)

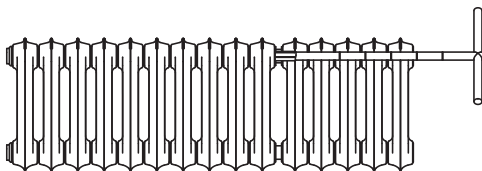

9. На отмеренную глубину, в одно резьбовое отверстие следует вложить ключ и затянуть первый соединительный элемент (ниппель) на 1 оборот, затем второй соединительный элемент (ниппель) также затянуть на 1 оборот. Следует повторять поочередную затяжку соединительных элементов (ниппелей), пока обе секции не соединятся.

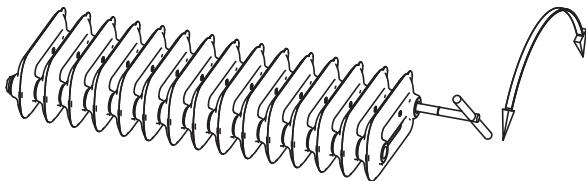

10. После затяжки всех секций, следует надеть уплотнительные прокладки и вкрутить заглушки.

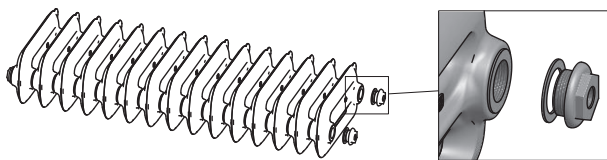

РЕКОМЕНДАЦИИ ДЛЯ БЕЗОПАСНОГО ИСПОЛЬЗОВАНИЯ

1. При вложении рук между рёбрами радиатора необходимо соблюдать особую осторожность.
2. Если радиатор оснащен электронагревателем, необходимо соблюдать следующие правила безопасности:
 - а) не допускать попадания какой-либо жидкости на электронагреватель.
 - б) не прикасаться к электронагревателю и другим элементам запорной арматуры, стоя босо на полу, в особенности при повышенной влажности.
 - в) Пользователи с электрическими кардиостимуляторами сердца должны соблюдать особую осторожность в непосредственной близости от устройства.
3. Не допускается размещение на радиаторе веса, превышающего 5 кг или подобного.
4. Изменения в конструкции радиатора и гарантийный ремонт могут быть выполнены исключительно Производителем или Уполномоченным специалистом.

5. Нельзя допустить превышения рабочих параметров радиатора, указанных в информации о продукте. Прежде всего, речь идет о давлении, так как слишком высокое может привести к повреждению радиатора и стать причиной ущерба.

АВАРИЙНЫЕ СИТУАЦИИ

В случае обнаружения признаков повреждения радиатора, таких как утечка теплоносителя и иных признаков неестественной работы, следует незамедлительно закрыть вентили и связаться с Производителем.

ОБСЛУЖИВАНИЕ и УХОД

1. Нельзя допускать, чтобы температура теплоносителя опускалась ниже 0°C.
2. Рекомендуется содержать радиатор в чистоте. Мыть радиатор можно при помощи бытовых моющих средств, исключая содержащие растворители или абразивные материалы.
3. Производитель не несет ответственности за возможные последствия самостоятельной покраски или лакировки радиатора.

ОТКЛЮЧЕНИЕ РАДИАТОРА

Отключение радиатора рекомендуется доверить компетентному специалисту.

1. Следует закрыть вентили на входе и выходе теплоносителя.
2. Следует сбросить рабочее давление в радиаторе, открыв кран Маевского до момента, пока из него не перестанет вытекать теплоноситель.
3. Открутить фитинги, соединяющие радиатор с системой отопления, в тоже время сливая теплоноситель из радиатора.

4. Следует снять радиатор с крепежных кронштейнов.

УТИЛИЗАЦИЯ РАДИАТОРА

В случае необходимости утилизации чугунного радиатора, следует придерживаться правил утилизации данного рода продуктов.

LE CONDIZIONI DI GARANZIA

1. Questa garanzia si applica al radiatore in ghisa prodotto da TERMA Sp. z o.o., in seguito denominato il 'Produttore' con i parametri specificati nell'ultima pagina di questo opuscolo.
2. Con l'accettazione del prodotto il consumatore conferma che il prodotto è di pieno valore, privo di difetti, in particolare quelli di verniciatura. In caso di eventuali difetti, il Consumatore deve informare il Venditore, in seguito denominato il 'Partner Commerciale'.
3. I periodi di garanzia sono:
 - 8 anni per la tenuta stagna,
 - 8 anni per la vernice di rivestimento del radiatore,
 - 4 anni per la finitura Galvanic Copper,
 - 2 anni di garanzia per le finiture: Metal Alive, Burnish, Enhanced Ornament - Silver, Raw, Polished.
4. La scheda di garanzia del prodotto e la prova di acquisto sono indispensabili per eventuali reclami derivanti dalla garanzia. Il Partner Commerciale o Costruttore possono respingere il reclamo se una di queste non sono state fornite.
5. La garanzia non copre:
 - I guasti causati da una installazione o da un uso non corretto (non in conformità con il manuale);
 - I guasti derivanti da un utilizzo del radiatore in sprezzo dei requisiti specificati nel manuale allegato- in particolare quelli riguardanti la pressione interna del radiatore;
 - I danni causati dal Consumatore dopo la ricezione del prodotto dal Partner Commerciale.

6. La garanzia non si applica a qualsiasi reclamo relativo alle caratteristiche tecniche e funzionali del radiatore, purché conformi a quelle indicate nel manuale e nelle specifiche tecniche.
7. La garanzia è valida solo per la prima installazione del radiatore.
8. Il radiatore può essere disassemblato (ha le sue sezioni smontabili) solo dal Costruttore o da un autorizzato installatore professionale.
9. Il servizio di garanzia non comprende le attività descritte nel manuale d'uso, che di norma sono eseguite e pagate dal Consumatore.
10. Si consiglia di installare le valvole sui tubi di mandata e di ritorno che rendono possibile il distacco del radiatore dall'impianto di riscaldamento. Se le valvole non sono montate, il Consumatore copre il costo aggiuntivo di smontaggio del radiatore.
11. Ogni reclamo viene esaminato entro 14 giorni dal suo ricevimento presso il Produttore.
12. Se il reclamo viene accettato, il Produttore si impegna a riparare il prodotto difettoso. Il tempo necessario per la riparazione sarà concordato individualmente con ciascun Consumatore. Se il prodotto non può essere riparato, il Costruttore lo sostituirà con uno nuovo.
13. Il manuale d'uso è parte integrante della documentazione di garanzia. Si prega di leggere attentamente prima di utilizzare il prodotto.

INFORMAZIONI SUL PRODOTTO

1. **MATERIALE:** ghisa, due mani di vernice (uno strato di vernice e una speciale finitura con lacca protettiva).
2. **PARAMETRI TECNICI:** i dati dettagliati del prodotto si possono trovare nell'ultima pagina di questo opuscolo.
3. **USO PREVISTO:** solo per il riscaldamento di interni.

4. LUOGO D'USO: camere con una normale umidità dell'aria senza eventuali elementi corrosivi (questo vale anche per i bagni, cucine etc.).
5. INSTALLAZIONE: la versione con montaggio a parete necessita di speciali staffe di fissaggio; per la versione da pavimento con altezza ≥ 550 mm. consigliamo di fissarlo con un sostegno/tirante a parete. Il collegamento con l'impianto di riscaldamento è con filetti da G 1/2".
6. MASSIMA TEMPERATURA DI ESERCIZIO: 95° C.
7. PRESSIONE DELL'ACQUA: funzionante fino a 10 bar (1,0 MPa); testato a 15 bar (1,5 MPa).
8. I nostri radiatori sono pienamente conformi con:
 - Standard Polacco PN-EN 442-1: 1999- Radiatori con norme e modifiche correlate (in particolare- PN-EN 442-1: 1999 / A1: 2005),
 - Dichiarazione di Conformità con la Direttiva del Parlamento Europeo, Norma (UE) n. 305/2011 del 9 Marzo 2011 che disciplina le condizioni per la commercializzazione dei prodotti da costruzione e sostituisce la Direttiva 89 / 106 / CEE.
9. Il radiatore può essere equipaggiato con un elemento elettrico riscaldante (resistenza elettrica).
10. Produttore: Terma Sp. z o.o., Czaple 100, 80-298 Danzica, Polonia.

INFORMAZIONI GENERALI SULL'INSTALLAZIONE

1. Particolare cautela deve essere presa durante il trasporto, l'installazione o lo smontaggio del radiatore in modo da evitare qualsiasi danno o danneggiamento. Si prega di seguire attentamente le illustrate linee guida contenute in questo manuale che mostrano il modo corretto di maneggiare il radiatore- vedi: INSTALLAZIONE.
2. A causa dell'elevato peso, il prodotto viene trasportato su un pallet e non deve essere sottratto fino a quando non viene consegnato al Consumatore.

3. Il luogo designato per l'installazione del radiatore deve essere dotato dei tubi dell'impianto di riscaldamento che terminano secondo l'interasse del collegamento idraulico del radiatore, specificato nella sezione delle specifiche tecniche. Ulteriori informazioni possono essere ottenuti dai nostri Partner Commerciali e sono disponibili sul nostro sito web: www.termaheat.pl.
4. Si consiglia l'utilizzo di valvole sia sulla mandata che sul ritorno del radiatore.
5. Quando si converte il radiatore in un'unità elettrica (riempito con il liquido di riscaldamento e non collegato ad un impianto di riscaldamento) è necessario considerare e tenere a mente la dilatazione termica del liquido di riscaldamento- versare troppo liquido nel radiatore può provocare livelli critici di pressione e, in sostanza, causare danneggiamenti al radiatore.

ATTENZIONE! Si raccomanda vivamente che i radiatori siano installati da un professionista qualificato.

INSTALLAZIONE

1. Una sicura installazione richiede almeno due persone.
2. Smaltire l'imballaggio subito dopo l'estrazione (sballoggio) del radiatore – l'imballaggio può essere pericoloso per i bambini.
3. Per sollevare il radiatore dal pallet e spostarlo, utilizzare le cinghie ad anello tra le sezioni del radiatore.

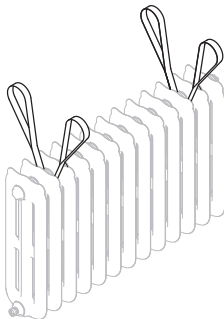

4. Particolare cautela deve essere presa mentre si solleva il radiatore dal pallet.

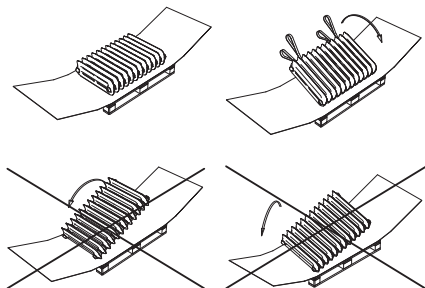

ATTENZIONE! I radiatori costituiti da più di 14 elementi radianti vengono spediti in sezioni più corte. L'istruzione di assemblaggio si può trovare nella sezione ASSEMBLAGGIO DEL RADIATORE.

5. Prima dell'installazione preparare le valvole. Ciascuna valvola deve essere divisa in due parti. Il connettore filettato con il dado devono essere installati al radiatore con una chiave esagonale, mentre il corpo valvola deve essere installato sul tubo dell'impianto di riscaldamento.

6. Mentre si installa il radiatore ricordarsi di sigillare i filetti con dei materiali idonei.

ATTENZIONE! Troppo materiale isolante sul filetto può ridurre la tenuta stagna della valvola o danneggiarla.

7. Rimuovere temporaneamente i tappi di plastica. Sostituirli con:

- la valvola di sfogo aria (nell'apertura più alta del radiatore),
- i connettori filettati con le filettature della valvola (raccordi).

8. Collegare il corpo valvola all'impianto.

9. Una volta che i collegamenti sono installati, posizionare il radiatore accanto ai tubi dell'impianto di riscaldamento al fine di assicurarsi che i dadi dei connettori filettati si accoppiano alle valvole collegate alle tubazioni dell'impianto.
10. Si prega di contattare i nostri Partner Commerciali o di consultare il nostro catalogo online per ottenere informazioni sul necessario distanziamento delle staffe di fissaggio per la specifica dimensione del radiatore: www.termaheat.pl.
11. Nelle posizioni indicate di seguito, effettuare dei fori per gli adeguati tasselli.

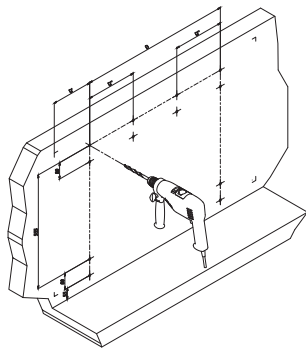

ATTENZIONE! Controllare le condizioni della parete e assicurarsi che i tasselli selezionati sia- no in grado di supportare l'intero peso del radiatore riempito con il liquido di riscaldamento. Le caratteristiche tecniche del radiatore si possono trovare nell'ultima pagina di questo manuale e sul sito: www.termaheat.pl.

12. Montate le staffe di fissaggio al muro.

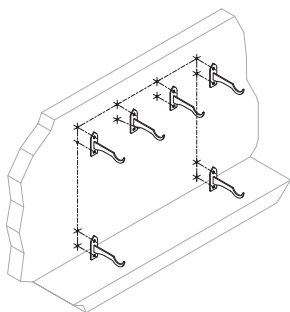

13. Per montare il radiatore utilizzare le cinghie in dotazione. Se il modello è da pavimento, utilizzare le cinghie durante lo spostamento nella posizione di installazione.



ATTENZIONE! Montare il radiatore utilizzando solo le staffe di fissaggio incluse. L'utilizzo di altre staffe non è consigliato per motivi di sicurezza.

ASSEMBLAGGIO DEL RADIATORE

1. Per rendere l'assemblaggio più facile posizionare le sezioni del radiatore su un piano solido, pulito, e con superficie piatta.
2. Togliere i tappi di plastica che proteggono la filettatura prima di unire le sezioni.
3. Se necessario, pulire la filettatura e le superfici di contatto.
4. Inserire i collari di giunzione nella filettatura di collegamento e fissarli con un quarto di giro.

ATTENZIONE! Le filettature di collegamento e i collari di giunzione hanno la filettatura verso destra ad un'estremità e la filettatura verso sinistra sull'altra. Ogni sezione ha la filettatura verso destra sul lato con il logo del Produttore. Ogni collare di giunzione ha la filettatura verso destra sul lato con l'angolo smussato all'interno, contrassegnato con un punto rosso. La filettatura destrorsa nella sezione deve essere abbinata con la filettatura destrorsa del collare di giunzione.

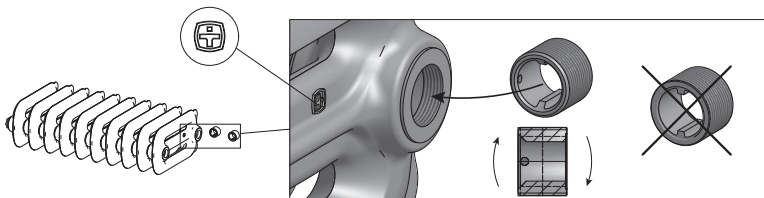

5. Inserire le guarnizioni di tenuta sui collari di giunzione.

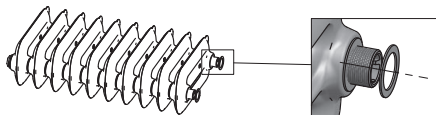

6. Mettere le sezioni da unire vicine, assicurandosi che entrambe giacciono sullo stesso lato. Il logo del Produttore su ogni sezione deve guardare verso la stessa direzione.

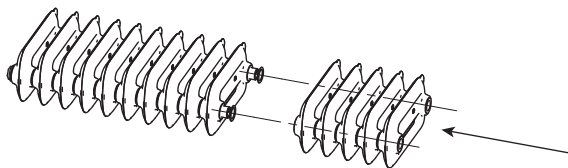

7. Ruotare manualmente entrambi i collari di giunzione contemporaneamente. Assicurarsi che entrambi i collari di giunzione prendano la filettatura su entrambi i lati.

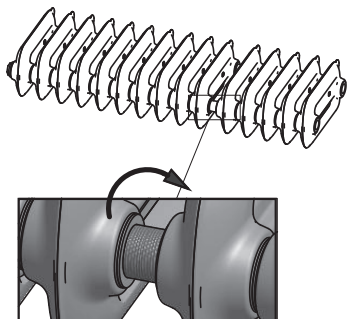

8. Determinare quanto profondo deve andare la chiave di serraggio del collare e segnare questa distanza sulla chiave ad asta con, ad esempio, con un marcatore (vedi immagine sotto).

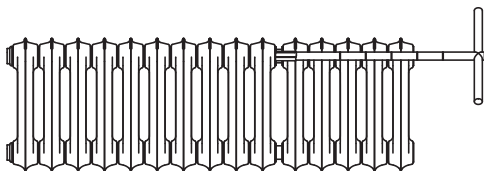

9. Inserire la chiave nell'estremità aperta della via d'acqua fino al punto segnato sull'asta. Effettuare un giro completo della chiave sulla parte superiore del collare e quindi sul fondo del collare assicurandosi che le sezioni unite rimangano parallele, quindi ripetere questo processo per ogni sezione o gruppi di sezioni da unire.

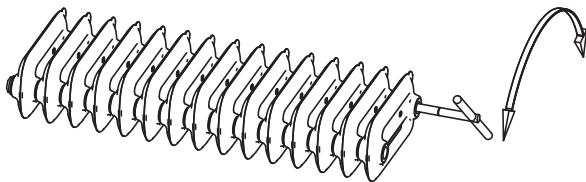

10. Dopo l'unione delle sezioni montare i tappi con le guarnizioni di tenuta nelle vie d'acqua aperte.

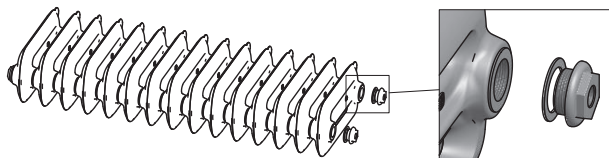

PRECAUZIONI PER LA SICUREZZA

1. Prestare attenzione quando si inseriscono le mani tra le sezioni del radiatore.
2. Se il radiatore è dotato di un elemento elettrico riscaldante (resistenza elettrica), si prega di seguire le sottostanti norme base di sicurezza:
 - non versare alcun liquido sul radiatore,
 - non toccare il radiatore mentre si è eretti con piedi nudi a terra o mentre si tocca qualsiasi altro oggetto messo a terra (ad esempio vasca da bagno, lavandino, etc.), soprattutto in condizioni di elevata umidità,
 - le persone con pacemaker elettrico devono fare attenzione quando sono in piedi accanto al dispositivo.
3. Non collocare sul radiatore carichi superiori a 5 kg.
4. Qualsiasi modifiche nella costruzione del radiatore e/o riparazioni in garanzia devono essere condotte solo dal Costruttore o da un autorizzato installatore professionale.

5. Rispettare i parametri di funzionamento specificati nella sezione INFORMAZIONI SUL PRODOTTO.

Questo vale in particolare per la pressione di lavoro, perché una eccessiva pressione può rovinare il radiatore e provocare altri danni.

SITUAZIONI DI AVARIA

In caso di eventuali segni di un guasto del radiatore, ad esempio una perdita del liquido di riscaldamento o qualsiasi altri sintomi anormali, chiudere immediatamente le valvole e contattare il Partner Commerciale o il Costruttore.

MANUTENZIONE

1. Non consentire che la temperatura del liquido di riscaldamento scenda al di sotto di 0° C.
2. Si consiglia di mantenere il radiatore pulito. Il radiatore può essere pulito con i prodotti per la pulizia domestica, ad eccezione di quelli contenenti solventi o sostanze abrasive.
3. Il Costruttore non può essere considerato responsabile per gli effetti dell'applicazione di un addizionale strato di vernice o di lacca al radiatore da parte dell'utente.

SMONTAGGIO DEL RADIATORE

Lo smontaggio del radiatore deve essere eseguito da un qualificato installatore professionale.

1. Chiudere le valvole sui tubi di mandata e di ritorno.
2. Ridurre la pressione nel radiatore aprendo la valvola di sfogo dell'aria fino a che il versamento dell'acqua si arresta.

3. Scollegare il radiatore dall'impianto di riscaldamento, rimuovendo contemporaneamente l'acqua dal radiatore.
4. Togliere il radiatore dalle staffe di fissaggio.

SMALTIMENTO

Quando lo smontaggio e la rimozione del radiatore è definitivo e permanente, osservare la legge locale in materia di smaltimento.

EN GUARANTEE
PL GWARANCJA
DE GARANTIE
FR GARANTIE
RU ГАРАНТИЯ
IT GARANZIA



1).	Model / Model / Model / Modèle / Модель / Modello
2).	Height / Wysokość / Höhe / Hauteur / Высота / Altezza
3).	Width / Szerokość / Breite / Largeur / Ширина / Larghezza
4).	Connections / Podłączenia / Anschlüsse / Raccordements / Подключение / Collegamenti
5).	Colour / Kolor / Farbe / Couleur / Цвета / Colore
6).	Distance / Rozstaw / Anschlußabstand / Entraxe / Междуюсовое расстояние / Distanza
7).	Serial number / Numer serijny / Serien Nr. / Série numéro / Серийный номер / Numero di serie
8).	Output dT50 / Wydajność dT50 / Leistung / Puissance / Теплоотдача / Resa termica dT50
9).	Formula of heating characteristics / Równanie charakterystyki cieplnej / Gleichung der Heizcharakteristik / Caractéristique thermique / Расчет тепловой характеристики / Formula delle caratteristiche di riscaldamento
10).	Weight / Masa / Gewicht / Poids / Масса / Peso
11).	Volume / Pojemność / Volumen / Volume / Объем / Volume
12).	Production date / Data produkcji / Produktions datum / Date de fabrication / Дата производства / Data di produzione
13).	No. of brackets / Ilość zawiesi / Menge der Wandhalterungen / Nr de consoles / Количество креплений / Numero di staffe
14).	Notes / Uwagi / Bemerkungen / Commentaires / Комментарии / Note
15).	Model's ID / Numer modelu / Model Nr. / Numéro modele / Номер модели / ID del modello

Terma Sp. z o.o.

Czaple 100, 80-298 Gdańsk, Poland
Tel. +48 58 / 694 05 55, fax +48 58 / 694 05 56

www.termagroup.pl
terma@termagroup.pl