

BGX7 BATTERY GLUE GUN

Rapid

Operating instructions



- GB BATTERY GLUE GUN
- DE AKKU KLEBEPISTOLE
- FR PISTOLET À COLLE À BATTERIE
- NL ACCU LIJMPISTOOL
- IT INCOLLATRICE A BATERIA
- ES PISTOLA DE COLA CON BATERIA
- PT APLICADOR DE COLA A BATERIA
- SE UPPLADNINGSBAR LIMPISTOL
- DK LIMPISTOL MED BATTERI
- NO BATTERI LIMPISTOLEN
- FI AKKUKÄYTTÖINEN LIIMAPISTOOLI
- GR ΠΙΣΤΟΛΙ ΚΟΛΛΑΣ ΜΕ ΜΠΑΤΑΡΙΑ

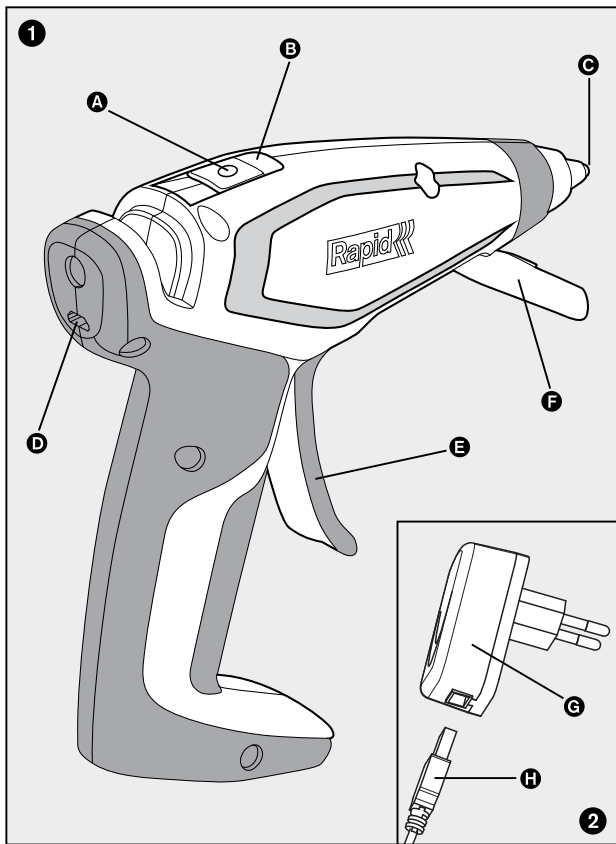

GB	Operating instructions - Original	4
DE	Betriebsanleitung - Übersetzung der ursprünglichen	16
FR	Notice technique - Traduction de l'original	30
NL	Bedieningsvoorschriften - vertaling van het origineel	44
IT	Istruzioni per l'uso - traduzione dell'originale	58
ES	Manual de instrucciones - traducción del original	71
PT	Instruções de utilização - tradução do original	85
SE	Bruksanvisning - översättning av den ursprungliga	99
DK	Betjeningsvejledning - oversættelse af den oprindelige	111
NO	Instruksjoner for bruk - oversettelse av den opprinnelige	123
FI	Käyttöohjeet - käännetty alkuperäisestä	135
GR	Οδηγίες λειτουργίας - μετάφραση του πρωτοτύπου	147

GENERAL POWER TOOLS SAFETY WARNINGS**WARNING!!**

Read all safety warnings and all instructions. Failure to follow all instructions listed below may result in electric shock, fire and/or serious personal injury.

Save all warnings and instructions for future reference.

The term "power tool" in the warnings refers to your mains-operated (corded) power tool or battery-operated (cordless) power tool.

1) WORK AREA SAFETY**a) Keep your work area clean and well lit.**

Cluttered benches and dark areas invite accidents.

b) Do not operate power tools in explosive atmospheres, such as in the presence of flammable liquids, gases, or dust. Power tools create sparks which may ignite the dust or fumes.**c) Keep bystanders, children, and visitors away while operating a power tool. Dis-**

tractions can cause you to lose control.

2) ELECTRICAL SAFETY

- a) **Power tool plugs must match the outlet. Never modify the plug in any way. Do not use any adapter plugs with earthed (grounded) power tools.** Unmodified plugs and matching outlets will reduce risk of electric shock.
- b) **Avoid body contact with grounded surfaces such as pipes, radiators, ranges and refrigerators.** There is an increased risk of electric shock if your body is grounded.
- c) **Do not expose power tools to rain or wet conditions.** Water entering a power tool will increase the risk of electric shock.
- d) **Do not abuse the cord. Never use the cord for carrying, pulling or unplugging the power tool. Keep cord away from heat, oil, sharp edges or moving parts.** Damaged or entangled cords increase the risk of electric shock.
- e) **When operating a power tool outdoors, use an extension cord suitable for outdoor use.** Use of a cord suitable for outdoor use reduces the risk of electric shock.
- f) **If operating a power tool in a damp lo-**

ation is unavoidable, use a ground fault circuit interrupter protected supply. Use of a ground fault circuit interrupter reduces the risk of electric shock.

3) PERSONAL SAFETY

- a) **Stay alert, watch what you are doing and use common sense when operating a power tool. Do not use a power tool while you are tired or under the influence of drugs, alcohol or medication.** A moment of inattention while operating power tools may result in serious personal injury.
- b) **Use personal protective equipment. Always wear eye protection.** Protective equipment such as dust mask, non-skid safety shoes, hard hat, or hearing protection used for appropriate conditions will reduce personal injuries.
- c) **Prevent unintentional starting. Ensure the switch is in the off-position before connecting to power source and/or battery pack, picking up or carrying the tool.** Carrying power tools with your finger on the switch or energizing power tools that have the switch on invites accidents.
- d) **Remove any adjusting key or wrench be-**

fore turning the power tool on. A wrench or a key left attached to a rotating part of the power tool may result in personal injury.

- e) **Do not overreach. Keep proper footing and balance at all times.** This enables better control of the power tool in unexpected situations.
- f) **Dress properly. Do not wear loose clothing or jewellery. Keep your hair, clothing and gloves away from moving parts.** Loose clothes, jewellery or long hair can be caught in moving parts.
- g) **If devices are provided for the connection of dust extraction and collection facilities, ensure these are connected and properly used.** Use of dust collection can reduce dust-related hazards.

4) POWER TOOL USE AND CARE

- a) **Do not force the power tool. Use the correct power tool for your application.** The correct power tool will do the job better and safer at the rate for which it was designed.
- b) **Do not use the power tool if the switch does not turn it on and off.** Any power tool that cannot be controlled with the switch is dangerous and must be repaired.

- c) **Disconnect the plug from the power source and/or the battery pack from the power tool before making any adjustments, changing accessories, or storing power tools.** Such preventive safety measures reduce the risk of starting the power tool accidentally.
- d) **Store idle power tools out of the reach of children and do not allow persons unfamiliar with the power tool or these instructions to operate the power tool.** Power tools are dangerous in the hands of untrained users.
- e) **Maintain power tools. Check for misalignment or binding of moving parts, breakage of parts and any other condition that may affect the power tool's operation. If damaged, have the power tool repaired before use.** Many accidents are caused by poorly maintained power tools.
- f) **Keep cutting tools sharp and clean.** Properly maintained cutting tools with sharp cutting edges are less likely to bind and are easier to control.
- g) **Use the power tool, accessories and tool bits etc. in accordance with these instruc-**

tions, taking into account the working conditions and the work to be performed. Use of the power tool for operations different from those intended could result in a hazardous situation.

5) SERVICE

- a) **Have your power tool serviced by a qualified repair person using only identical replacement parts.** This will ensure that the safety of the power tool is maintained.

BATTERY GLUE GUN SAFETY WARNINGS

WARNING:

- This tool must be placed on its stand or foot when not in use.
- A fire may result if the appliance is not used with care, therefore
 - be careful when using the appliance in places where there are combustible materials;
 - do not apply to the same place for a long time;
 - do not use in presence of an explosive atmosphere;
 - be aware that heat may be conducted to combustible materials that are out of sight;



- place the appliance on its stand after use and allow it to cool down before storage;
- do not leave the appliance unattended when it is switched on.
- Do not use or store the tool in damp or wet conditions.
- Do not expose it to water or other fluid substances in any way.
- Do not use the tool if any part is damaged or defective.
- Hot surface :Both the glue and the nozzle of the tool can reach temperatures up to 170°C.
- Avoid all skin contact. If burnt, plunge the burn under cold water. Never attempt to remove solidified glue from burnt skin without medical assistance.
- This appliance can be used by children aged from 8 years and above and persons with reduced physical, sensory or mental capabilities or lack of experience and knowledge if they have been given supervision or instruction concerning use of the appliance in a safe way and understand the hazards involved.
- Children shall not play with the appliance.
- Cleaning and user maintenance shall not be made by children without supervision

BATTERY SAFETY WARNINGS

- Never attempt to open for any reason.
- Do not expose the battery and tool to water and any other liquids.
- Do not expose the battery to heat or fire. There is a risk of explosion
- Do not store in locations where the temperature may exceed 40°C.
- Charge only at ambient temperature between 10°C and 40°C.
- Charge only using the charger provided with the tool.



CHARGER AND USB CABLE SAFETY WARNINGS

- The charger is double insulated therefore no earth wire is required.
- Always check that the mains voltage corresponds to the voltage on the rating plate.
- The charger is intended for indoor use only.
- Use your charger only to charge the battery in the tool with which it was supplied.
- Do not expose the charger to water.
- Do not open the charger.
- Appliance is only to be used with the USB



- cable unit provided with the appliance
- If the power supply cable is damaged it must be replaced by the manufacturer, the manufacturer's after sales service or a similarly qualified person in order to avoid any danger.

TECHNICAL SPECIFICATION

Lithium Ion battery operated glue gun



Tool size	155x150x50 mm
Weight	0,230kg
Electrical rating	3.6V DC 1500 mAh
Battery (integrated)	1 cell Lithium Ion
Heating up time	approx. 20 s
Max temp	approx. 170 °C
Glue sticks	original Rapid diam 7 mm
Working time for one full battery charge	Approx 30 min
Charging time	90% after 2 hours

The manufacturer reserves the right to change specifications without notice.

USB charger

Input	100-240V 50-60Hz
Power rating	10 W
Output	5 VDC
Protection class	double insulated

TECHNICAL FEATURES













A : On/Off button

- B** : Tool LED light (green/Red)
- C** : Nozzle
- D** : USB Socket
- E** : Trigger
- F** : Tool stand
- G** : Charge
- H** : USB cable

USAGE





- Before using for the first time, fully charge the battery (3-4 hours) so as to prolong its life. (see Charging Instructions)
- Feed glue sticks in to the rear of the tool.
- Use only Rapid glue sticks recommended.
- Press on/off button for approx. 2 sec , Green LED will flash for approx. 20 sec, and remain green fix when ready for use.
- When using the tool for the first time, press the trigger several times to fill the heating chamber with adhesive. It may also be necessary to give the glue stick a short push to help it move in.
- Place the nozzle of the tool against the surface and press gently on the trigger to extrude glue.
- Place the second element in contact with the glue, if need be adjust it and press parts together for an average of 10 seconds.
- Never pull/remove a glue stick from the tool once it has been fed into the tool. The resultant molten glue could create irreparable damage to the tool.
- Once finished, push the on/off button for approx. 2 sec.
- When the battery is almost discharged, the LED will alternately flash from red to green.
- For safety reason if no use for approx. 3 min, the glue gun will automatically switch it off.

Operation / Usage		
LED Red	LED green	

		Switch ON for approx 2 sec. Green LED will flash for approx 20 sec. (pre-heating)
		Applicator ready for Use. Press ON/OFF button for approx 2 sec to switch OFF the applicator when job is finish
		No use/glueing for approx 3 min : glue gun automatically switches OFF for safety Press button ON to re-start
		Red and green LED flashes alternately after glue gun has been used for approx 25 min. Battery almost empty applicator can now only be used for approx 5 min Red flash only or no more LED : battery is empty, re-load it by using USB charger
		
		

CHARGING INSTRUCTIONS

- Connect the USB cable onto charger and micro USB socket at the back of the tool
- Connect the charger to the mains.
- The LED on the glue gun will flash red during the charge., and will turn to fix green when battery is fully charge
- During the process of charging, the charger and glue gun can become warm, this is normal.

Charging with USB charger		
LED Red	LED green	
		Battery is charging
		Battery is fully charged

MAINTENANCE

- Unplug the tool before any maintenance.
- Keep the air intake and outlet free from dust and dirt.
- Clean the tool by a dry or damp cloth. NEVER use any solvent.
- DO NOT oil or grease any parts.
- Be sure the tool is not damaged. Replace or repair prior to use.

WARNING!

- DO NOT alter or parts on this tool or attach special fixtures. This can lead to personal injury.

ENVIRONMENT!

Separate Collection. Do not dispose power tools into household waste! According to the European Directive 2012/19/EC on waste of electrical and electronic equipment.



When the tool needs to be replaced, or if it is of no further use it should be brought to a separate collection centre for recycling. The appliance and the battery must be disposed of separately. To do this, unscrew/open the appliance, cut the battery connection cable and remove the battery from the appliance.

WARRANTY

Warranty period: This product is guaranteed for 2 years from the date of purchase (original sales receipt acting as proof).

Warranty conditions: All points mentioned in this document must have been fully adhered to.

In the event of a claim under the warranty:

- 1 Return the product in its original packaging to the shop or outlet that supplied you with this product,
 - 2 Accompany the returned product with the original dated receipt.
- Any breach of one of these points would prevent consideration by RAPID under the manufacturer's warranty.

ALLGEMEINE SICHERHEITSWARNUNGEN FÜR ELEKTROWERKZEUGE**WARNUNG!!**

Lesen Sie alle Sicherheitshinweise und Anweisungen. Die Nichteinhaltung aller nachfolgend aufgeführten Anweisungen können elektrischen Schlag, Brand und/oder schwere Verletzungen verursachen.

Alle Warnungen und Anweisungen aufbewahren, um später darauf zurückgreifen zu können.

Der in den Sicherheitshinweisen verwendete Begriff „Elektrowerkzeug“ bezieht sich auf netzbetriebene Elektrowerkzeuge (mit Netzkabel) und auf akkubetriebene Elektrowerkzeuge (ohne Netzkabel).

1) ARBEITSPLATZSICHERHEIT

- a) **Halten Sie Ihren Arbeitsbereich sauber und gut beleuchtet.** Unaufgeräumte Werkbänke oder dunkle Bereiche sind unfallträchtig.
- b) **Arbeiten Sie mit dem Gerät nicht in explosionsgefährdeter Umgebung, in der**



sich brennbare Flüssigkeiten, Gase oder Stäube befänden. Elektrowerkzeuge erzeugen Funken, die den Staub oder die Dämpfe entzünden können.

- c) **Halten Sie Kinder, Besucher und andere Personen während der Benutzung des Elektrowerkzeugs fern.** Bei Ablenkung können Sie die Kontrolle über das Gerät verlieren.

2) ELEKTRISCHE SICHERHEIT

- a) **Der Netzstecker des Gerätes muss in die Netzsteckdose passen. Der Netzstecker darf in keiner Weise verändert werden. Verwenden Sie keine Adapterstecker gemeinsam mit schutzgeerdeten Geräten.** Unveränderte Netzstecker und passende Netzsteckdosen verringern das Risiko eines elektrischen Schlages.
- b) **Vermeiden Sie Körperkontakt mit geerdeten Oberflächen, wie von Rohren, Heizungen, Herden und Kühlschränken.** Es besteht ein erhöhtes Risiko durch elektrischen Schlag, wenn Ihr Körper geerdet ist.
- c) **Halten Sie Elektrogeräte von Regen oder Nässe fern.** Das Eindringen von Wasser in ein Elektrogerät erhöht das Risiko eines

- elektrischen Schlages.
- d) **Zweckentfremden Sie das Kabel nicht.** Verwenden Sie das Kabel niemals, um das Gerät zu tragen, zu ziehen oder um den Netzstecker aus der Netzsteckdose zu ziehen. Halten Sie das Kabel fern von Hitze, Öl, scharfen Kanten oder sich bewegenden Geräteteilen. Beschädigte oder verwickelte Kabel erhöhen das Risiko eines elektrischen Schlages.
- e) **Wenn Sie mit einem Elektrowerkzeug im Freien arbeiten, verwenden Sie nur Verlängerungskabel, die auch für den Außenbereich zugelassen sind.** Die Anwendung eines für den Außenbereich geeigneten Verlängerungskabels verringert das Risiko eines elektrischen Schlages.
- f) **Wenn der Betrieb des Elektrowerkzeuges in feuchter Umgebung nicht vermeidbar ist, verwenden Sie einen Fehlerstromschutzschalter.** Die Verwendung eines Fehlerstromschutzschalters verringert das Risiko eines elektrischen Schlages.
- 3) SICHERHEIT VON PERSONEN**
- a) **Seien Sie aufmerksam, achten Sie darauf, was Sie tun, und verwenden Sie ein**

Elektrowerkzeug mit Vernunft. Benutzen Sie das Gerät nicht, wenn Sie müde sind oder unter dem Einfluss von Drogen, Alkohol oder Medikamenten stehen. Ein Moment der Unachtsamkeit beim Gebrauch des Gerätes kann zu ernsthaften Verletzungen führen.

- b) **Verwenden Sie persönliche Schutzausrüstungen. Tragen Sie immer einen Augenschutz.** Das Tragen persönlicher Schutzausrüstung, wie Staubmaske, rutschfester Sicherheitsschuhe, Schutzhelm oder Gehörschutz, je nach Art und Einsatz des Elektrowerkzeuges, verringert das Risiko von Verletzungen.
- c) **Vermeiden Sie eine unbeabsichtigte Inbetriebnahme.** Stellen Sie sicher, dass das Gerät ausgeschaltet ist, bevor Sie es an eine Stromquelle und/oder einen Batteriepack anschließen, es aufheben oder herumtragen. Wenn Sie beim Tragen des Elektrowerkzeuges den Finger am Schalter haben oder das Gerät eingeschaltet an die Stromversorgung anschließen, kann dies zu Unfällen führen.
- d) **Entfernen Sie Einstellwerkzeuge oder Schraubenschlüssel, bevor Sie das Gerät einschalten.** Ein Werkzeug oder Schlüssel,

der sich in einem drehenden Geräteteil befindet, kann zu Verletzungen führen.

- e) **Das Gerät nicht zu weit vorstrecken.**
Sorgen Sie für einen sicheren Stand und halten Sie jederzeit das Gleichgewicht. Dadurch können Sie das Gerät in unerwarteten Situationen besser kontrollieren.
 - f) **Geeignete Kleidung tragen. Tragen Sie keine weite Kleidung oder Schmuck.** Halten Sie Haare, Kleidung und Handschuhe fern von sich bewegenden Teilen. Lockere Kleidung, Schmuck oder lange Haare können von sich bewegenden Teilen erfasst werden.
 - g) **Wenn Staubabsaug- und -auffangeinrichtungen montiert werden können, vergewissern Sie sich, dass diese angeschlossen sind und richtig verwendet werden.** Die Verwendung einer Staubabsaugung verringert Gefährdungen durch Staub.
- 4) SORGFÄLTIGER UMGANG BEIM GEBRAUCH VON ELEKTROWERKZEUGEN**
- a) **Überlasten Sie das Gerät nicht. Verwenden Sie für Ihre Arbeit das dafür bestimmte Elektrowerkzeug.** Mit dem passenden Elektrowerkzeug arbeiten Sie besser und sicherer im angegebenen Leistungsbe-

reich.

- b) **Benutzen Sie kein Elektrowerkzeug, dessen Schalter defekt ist.** Ein Elektrowerkzeug, das sich nicht mehr ein- oder ausschalten lässt, ist gefährlich und muss repariert werden.
- c) **Ziehen Sie den Netzstecker aus der Netzsteckdose und/ oder nehmen Sie den Batteriepack aus dem Gerät, bevor Sie Geräteeinstellungen vornehmen, Zubehörteile wechseln oder das Gerät weglegen.** Solche vorbeugenden Sicherheitsmaßnahmen reduzieren das Risiko eines unbeabsichtigten Einschaltens.
- d) **Bewahren Sie unbenutzte Elektrowerkzeuge außerhalb der Reichweite von Kindern auf. Lassen Sie Personen das Gerät nicht benutzen, die mit diesem nicht vertraut sind oder diese Anweisungen nicht gelesen haben.** Elektrowerkzeuge sind gefährlich, wenn Sie von unerfahrenen Personen benutzt werden.
- e) **Pflegen Sie das Gerät mit Sorgfalt. Stellen Sie sicher, dass sich alle beweglichen und festen Teile in der richtigen Position befinden und dass keine Teile gebrochen**

sind oder sonstige Fehler vorliegen, die einen Betrieb des Werkzeugs beeinträchtigen. Lassen Sie beschädigte Teile vor dem Einsatz des Geräts reparieren. Viele Unfälle haben ihre Ursache in schlecht gewarteten Elektrowerkzeugen.

- f) **Halten Sie Schneidwerkzeuge scharf und sauber.** Sorgfältig gepflegte Schneidwerkzeuge mit scharfen Schneidkanten verklemmen sich weniger und sind leichter zu führen.
- g) **Verwenden Sie Elektrowerkzeug, Zubehör, Einsatzwerkzeuge usw.** entsprechend diesen Anweisungen. Berücksichtigen Sie dabei die Arbeitsbedingungen und die auszuführende Tätigkeit. Der Gebrauch von Elektrowerkzeugen für andere als die vorgesehenen Anwendungen kann zu gefährlichen Situationen führen.

5) SERVICE

- a) **Lassen Sie Ihr Gerät nur von qualifiziertem Fachpersonal und nur mit Original-Ersatzteilen reparieren.** Damit wird sichergestellt, dass die Sicherheit des Geräts erhalten bleibt.

AKKU KLEBEPISTOLE SICHERHEITSHINWEISE

WARNUNG!!



- Bei Nichtgebrauch muss das Gerät auf seinem Standbügel oder Fuß abgestellt werden.
- Wenn das Gerät nicht vorsichtig verwendet wird, können Brände entstehen
 - seien Sie daher vorsichtig bei Verwendung des Gerätes in der Nähe von brennbaren Materialien;
 - richten Sie es nicht zu lange auf ein und dieselbe Stelle;
 - verwenden Sie das Gerät nicht in gefährdeten Bereichen;
 - beachten Sie, dass Wärme zubrennbaren Materialien geleitet werden kann, die sich außerhalb des Sichtfeldes befinden;
 - stellen Sie das Gerät nach Gebrauch aufrecht ab und lassen Sie es vor dem Wiedereinlagern abkühlen;
 - Lassen Sie das Gerät nicht unbeaufsichtigt laufen.“
- Gerät nicht in feuchtem oder nassem Zustand aufbewahren.
- Vor Wasser und anderen Flüssigkeiten

- schützen.
- Gerät keinesfalls benutzen, wenn ein Teil davon beschädigt ist.
 - **HEISSE OBERFLÄCHEN:** Der Kleber wie auch die Gerätedüse können bis zu 170°C heiß werden.
 - Vermeiden Sie Hautkontakt. Bei Verbrennungen ist das geschädigte Hautareal unter kaltes Wasser zu halten. Keinesfalls darf der festgewordene Kleber ohne ärztliche Hilfe von der verbrannten Haut abgezogen werden.
 - Dieses Gerät kann von Kindern ab dem Alter von 8 Jahren sowie von Personen mit verminderten körperlichen, sensorischen oder geistigen Fähigkeiten oder mit einem Mangel an Erfahrung und Kenntnissen verwendet werden, wenn diese von einer Person, welche die von dem Gerät ausgehenden Gefahren kennt, in Bezug auf den sicheren Gebrauch des Gerätes überwacht und angewiesen werden.
 - Kinder dürfen nicht mit dem Gerät spielen.
 - Reinigung und Benutzerwartung dürfen nicht von unbeaufsichtigten Kindern durchgeführt werden. Wenn die Netzanschlussleitung die-

ses Gerätes beschädigt ist, muss sie durch den Hersteller oder seinen Kundendienst oder eine ähnlich qualifizierte Person ersetzt werden, um Gefährdungen zu vermeiden.

SICHERER UMGANG MIT DEM AKKU

- Versuchen Sie keinesfalls den Akku zu öffnen.
- Akku vor Wasser und anderen Flüssigkeiten zu schützen.
- Schützen Sie den Akku vor Hitze oder Feuer. Es besteht Explosionsgefahr.
- Nicht bei einer Temperatur von über 40°C lagern.
- Aufladen nur bei Temperaturen zwischen 10°C und 40°C.
- Nur mit dem beigefügten Ladegerät aufladen.



SICHERHEITSHINWEISE FÜR LADEGERÄTE

- Das Ladegerät ist doppelt isoliert, daher wird kein Erdungskabel benötigt.
- Prüfen Sie stets, ob die Netzspannung der auf dem Typenschild genannten Spannung entspricht.
- Das Ladegerät darf nur im Innenbereich angewendet werden.



- Mit dem Ladegerät ist nur der Akku der dazugehörigen Klebepistole aufzuladen. Andere Akkus können platzen und Verletzungen oder Schäden verursachen.
- Ladegerät vor Wasser schützen.
- Das Ladegerät darf nicht geöffnet werden.
- Das Gerät darf nur mit der USB-Kabel-Einheit geladen werden, die mit dem Gerät geliefert wird.
- Wenn das Netzkabel beschädigt ist, muss es durch den Hersteller, den Kundendienst des Herstellers oder eine ähnlich qualifiziert Person ersetzt werden, um jegliche Gefahr auszuschließen.

TECHNISCHE SPEZIFIKATION

Mit Lithium-Ionen-Batterie betriebene Klebepistole



Werkzeuggröße	155X150X50mm
Gewicht	0,230kg
Nennspannung	3,6V DC 1500 mAh
Akku (integriert)	1 Lithium Ionen Zelle
Aufheizzeit	ca. 20 s
Max. Temperatur	ca. 170 °C
Klebstoff	Original Rapid Ø 7 mm
Betriebsdauer pro Akku-Ladung	ca. 30 Min.

Ladezeit	90 % nach 2 Stunden
----------	---------------------

Technische Änderungen.

USB Ladegerät

Eingangsspannung	100-240V 50-60Hz
Leistungsaufnahme	10W
Ausgangsspannung	5 V DC
Schutzklasse	doppelt isoliert













MERKMALE

- A** : Ein/Aus-Schalter
- B** : LED Anzeige (grün/rot)
- C** : Düse
- D** : USB-Buchse
- E** : Vorschubhebel
- F** : Standbügel
- G** : Ladegerät
- H** : USB Kabel

VERWENDUNG

- Um die volle Leistung des Akkus zu gewährleisten, laden Sie den Akku vor dem ersten Einsatz vollständig auf (3 - 4 Stunden) (s. Anleitung zum Aufladen)
- Klebesticks in die dafür vorgesehene Öffnung einführen
- Nur die empfohlenen Klebesticks verwenden.
- Drücken Sie den Ein/Aus-Schalter für ca. 2 Sek., die Led Anzeige wird ca. 20 Sek. grün blinken und dauerhaft grün leuchten, wenn das Gerät betriebsbereit ist.
- Bei der ersten Nutzung der Klebepistole, drücken Sie den Hebel mehrfach, um die Schmelzkammer mit Kleber zu füllen. Möglicherweise muss der Klebestick kurz von hinten gedrückt werden.
- Düse an eines der zu verbindenden Materialien anlegen und Vorschubhebel vorsichtig betätigen, sodass nicht zu viel Kleber austritt.





- Beide Flächen etwa 10 Sekunden zusammendrücken
- Klebestick nach Verwendung nie aus dem Gerät entfernen. Der geschmolzene Kleber kann zu irreparablen Schäden führen.
- Zum Ausschalten drücken Sie den Ein/Aus-Schalter für ca. 2 Sek.
- Wenn der Akku fast entladen ist, blinkt die LED Anzeige abwechselnd rot und grün.
- Aus Sicherheitsgründen schaltet sich die Klebepistole automatisch ab, wenn sie länger als 3 Minuten nicht benutzt wurde.

Betrieb/Anwendung		
LED rot	LED grün	
		Schalter EIN für ca. 2 Sek. drücken. Die grüne LED blinkt für ca. 20 Sek. (Aufheizzeit)
		Gerät ist betriebsbereit. Zum Ausschalten drücken Sie den Ein /Aus-Schalter für ca. 2 Sek.
		Wird die Klebepistole für ca. 3 Min. nicht genutzt, schaltet sie sich zur Sicherheit automatisch ab. Zum erneuten Einschalten muss der Ein-Schalter gedrückt werden.
		Nach ca. 25 Minuten Betriebsdauer blinkt die LED Anzeige abwechselnd rot und grün: der Akku muss bald aufgeladen werden. Blinkt die LED Anzeige nur rot, ist der Akku entladen und muss mit dem USB-Ladegerät wieder aufgeladen werden
		
		

ANLEITUNG ZUM AUFLADEN

- Schließen Sie das USB Kabel am Ladegerät und an der Mikro-USB -Buchse auf der Rückseite des Gerätes an.
- Verbinden Sie das Ladegerät mit der Stromquelle
- Während des Ladevorgangs blinkt die LED Anzeige rot. Wenn die

- LED anzeige grün leuchtet, ist der Akku voll aufgeladen
- Während des Ladevorgangs werden das Ladegerät und die Klebepistole warm: das ist normal

Laden mit dem USB Ladegerät		
LED rot	LED grün	
		Akku wird geladen
		Akku ist voll aufgeladen

WARTUNG

- Vor jeglichen Wartungsarbeiten den Netzstecker abziehen
- Den Luften- und -auslass frei von Schmutz und Staub halten
- Gerät mit einem trockenen oder leicht angefeuchteten Tuch reinigen. NIEMALS Lösungsmittel verwenden.
- KEINE Teile ölen oder fetten.
- Das Gerät darf nicht beschädigt sein. Vor der Verwendung reparieren oder ersetzen.

WARNUNG!!

- Teile an diesem Gerät dürfen NICHT verändert und es dürfen keine Zusatzanbauten angebracht werden. Dies kann zu Personenschäden führen. Wenn das Netzkabel beschädigt ist oder Schnitte aufweist, ziehen Sie sofort den Netzstecker und verwenden Sie das Gerät nicht mehr. Das Kabel muss durch den Hersteller oder seinen Kundendienst oder eine ähnlich qualifizierte Person ersetzt werden, um Gefahren zu vermeiden.“

UMWELTSCHUTZ

Separate Entsorgung.

Elektrowerkzeuge nicht mit dem Hausmüll entsorgen!

Gemäß der Europäischen Richtlinie 2012/19CE über Elektro- und Elektronik-Altgeräte Wenn das Gerät ersetzt werden muss oder nicht länger verwendet wird, muss es zu Recyclingzwecken zu



einem Entsorgungszentrum gebracht werden.

GARANTIE

Garantiezeit: Die Garantiezeit für dieses Produkt beträgt 2 Jahre vom Zeitpunkt des Kaufs (Original-Kaufbeleg als Nachweis).

Garantiebedingungen: Alle Punkte in diesem Dokument müssen vollständig eingehalten werden.

Im Falle einer Inanspruchnahme der Garantie:

1/ Geben Sie das Produkt in der Originalverpackung zurück, wo Sie es gekauft haben.

2/ Fügen Sie den Original-Kaufbeleg bei.

Jeder Verstoß gegen einen dieser Punkte führt zum Erlöschen der RAPID Herstellergarantie

BGX7

Notice technique

- Traduction de l'original

FR

CONSIGNES DE SECURITE GENERALES RELATIVES AUX OUTILS ELECTRIQUES

ATTENTION !!

Lisez tous les avertissements et toutes les instructions de sécurité.

Ne pas appliquer toutes les instructions énumérées ci-dessous peut conduire à une décharge électrique, à un incendie et/ou à des blessures graves.

«Conservez tous les avertissements et instructions pour toute référence ultérieure.»



La notion d' «outil électrique» dans les avertissements se rapporte à des outils électriques raccordés au secteur (avec câble de raccordement) et à des outils électriques à batterie (sans câble de raccordement).

1) SECURITE DE LA ZONE DE TRAVAIL

- a) **Maintenez le lieu de travail propre et bien éclairé.** Les établis encombrés et les zones mal éclairées augmentent le risque d'accidents.
- b) **N'utilisez pas d'outils électriques dans un environnement présentant des risques d'explosion et où se trouvent des liquides, des gaz ou des poussières inflammables.** Les outils électroportatifs génèrent des étincelles risquant d'enflammer les poussières ou les vapeurs.
- c) **Tenez les enfants et autres personnes éloignés durant l'utilisation de l'outil électroportatif.** En cas d'inattention vous risquez de perdre le contrôle de l'appareil.

2) SECURITE ELECTRIQUE

- a) **La fiche secteur de l'outil électroportatif doit correspondre à la prise de courant.** Ne modifiez la fiche en aucun cas. N'utilisez pas d'adaptateurs avec des appareils élec-

triques avec mise à la terre. Les fiches non modifiées et les prises de courant appropriées réduisent le risque de choc électrique.»

- b) **Évitez le contact physique avec des surfaces mises à la terre telles que des tuyaux, des radiateurs, des fours et des réfrigérateurs.** Il y a un risque élevé de choc électrique si votre corps est relié à la terre.
- c) **N'exposez pas l'outil électroportatif à la pluie ou à l'humidité.** La pénétration d'eau dans un outil électroportatif augmente le risque de choc électrique.
- d) **Ne maltraitez pas le cordon.** N'utilisez jamais le cordon pour porter, tirer ou débrancher l'outil électroportatif. Maintenez le câble éloigné des sources de chaleur, des parties grasses, des bords tranchants ou des parties de l'appareil en mouvement. Un cordon endommagé ou torsadé augmente le risque de choc électrique.
- e) **Si vous utilisez l'outil électroportatif à l'extérieur, utilisez une rallonge autorisée homologuée pour les applications extérieures.** L'utilisation d'une rallonge électrique homologuée pour les applications extérieures

réduit le risque d'un choc électrique.

- f) **Si l'usage d'un outil électrique dans un emplacement humide est inévitable, utilisez une alimentation protégée par un disjoncteur différentiel.** L'utilisation d'un disjoncteur différentiel réduit le risque de choc électrique.

3) SECURITE DES PERSONNES

- a) **Restez vigilant, surveillez ce que vous faites et faites preuve de bon sens en utilisant l'outil électroportatif.** N'utilisez pas l'appareil lorsque vous êtes fatigué ou après avoir consommé de l'alcool, des drogues ou avoir pris des médicaments. Un moment d'inattention lors de l'utilisation de l'appareil peut entraîner de graves blessures.
- b) **Portez des équipements de protection. Portez toujours des lunettes de protection.** Le port d'équipements de protection personnels tels que masque anti-poussières, chaussures de sécurité antidérapantes, casque de protection ou protection auditive suivant le travail à effectuer, réduit le risque de blessures.
- c) **Évitez tout démarrage intempestif.** Vérifiez que l'interrupteur est sur arrêt avant le bran-

chement sur le secteur et/ou l'insertion de la batterie, la prise de l'appareil ou son transport. Le transport d'outils électroportatifs avec votre doigt sur le commutateur ou leur mise sous tension avec le commutateur sur marche est source d'accidents.»

- d) **Retirez toute clé ou outil de réglage avant de mettre un outil électroportatif en marche.** Une clé ou un outil restant attaché à une pièce en rotation de l'outil électroportatif peut entraîner une blessure.
- e) **Ne surestimez pas vos capacités.** Veillez à garder toujours une position stable et équilibrée. Ceci vous permet de mieux contrôler l'appareil dans des situations inattendues.»
- f) **Portez des vêtements appropriés.** Ne portez pas de vêtements amples ni de bijoux. Maintenez cheveux, vêtements et gants éloignés des parties de l'appareil en mouvement. Des vêtements amples, des bijoux ou des cheveux longs peuvent être happés par des pièces en mouvement.»
- g) **Si des dispositifs servant à aspirer ou à recueillir les poussières doivent être utilisés, vérifiez que ceux-ci soient effectivement raccordés et qu'ils sont correcte-**

ment utilisés. L'utilisation des collecteurs de poussière réduit les dangers dus aux poussières.

4) UTILISATION ET EMPLOI SOIGNEUX DE L'OUTIL ELECTROPORTATIF

- a) Ne surchargez pas l'appareil. Utilisez l'outil électroportatif approprié au travail à effectuer. Avec l'outil électroportatif approprié, vous travaillerez mieux et avec plus de sécurité à la vitesse pour laquelle il est prévu.
- b) N'utilisez pas un outil électroportatif dont l'interrupteur est défectueux. Un outil électroportatif qui ne peut plus être commandé par son interrupteur est dangereux et doit être réparé.
- c) Débranchez la fiche de la prise secteur et/ ou la batterie de l'outil électroportatif avant d'effectuer des réglages, de changer les accessoires ou de le ranger. Cette mesure de précaution réduit le risque de démarrage accidentel.
- d) Rangez les outils électroportatifs non utilisés hors de portée des enfants et ne laissez pas des personnes ne connaissant pas les outils électroportatifs et ces instructions les utiliser. Les outils électroportatifs sont dangereux

lorsqu'ils sont utilisés par des personnes non initiées.

- e) Prenez soin des outils électroportatifs. Vérifiez que les parties en mouvement fonctionnent correctement et ne sont pas coincées, recherchez si des parties sont cassées et toute autre condition pouvant affecter le bon fonctionnement de l'outil électroportatif. Faites réparer un outil électroportatif endommagé avant de l'utiliser. De nombreux accidents sont dus à des outils électroportatifs mal entretenus.
- f) Maintenez les outils de coupe aiguisés et propres. Des outils soigneusement entretenus avec des bords tranchants bien aiguisés se coincent moins souvent et peuvent être guidés plus facilement.
- g) Utilisez l'outil électroportatif, les accessoires, les forets, etc. conformément à ces instructions en tenant compte des conditions de travail et du travail à effectuer. L'utilisation des outils électroportatifs à d'autres fins que celles prévues peut créer des situations dangereuses.

5) REVISIONS

- a) **Ne faites réparer votre outil électroportatif**

que par un réparateur qualifié et seulement avec des pièces de rechange d'origine. Ceci permet d'assurer la sécurité de l'appareil.

CONSIGNES DE SECURITE CONCERNANT L'OUTIL

AVERTISSEMENT !

- Cet outil doit être placé sur son support  ou son pied lorsqu'il n'est pas utilisé.
- Une utilisation négligente de l'outil peut déclencher un incendie, donc
 - faites attention en utilisant l'appareil dans des lieux contenant des matériaux combustibles ;
 - ne chauffez pas le même endroit pendant longtemps ;
 - ne l'utilisez pas en présence d'une atmosphère explosive ;
 - pensez que la chaleur peut être conduite jusqu'à des matériaux combustibles hors de vue ;
 - placez l'appareil sur son support après utilisation et laissez-le refroidir avant de le ranger ;
 - ne laissez pas l'appareil sans surveillance quand il est allumé.
- Ne pas utiliser ou entreposer l'appareil en

- milieu humide. Ne pas l'exposer à des projections d'eau.
- Ne pas exposer l'appareil à l'eau ou d'autres substances fluides
 - N'utilisez pas l'appareil si une pièce est endommagée ou défectueuse.
 - Surfaces chaudes: la buse de l'appareil et la colle peuvent atteindre des températures de l'ordre de 170°C.
 - Evitez tout contact avec la peau. En cas de brûlure, plongez immédiatement la plaie sous l'eau froide. Ne tentez jamais d'enlever une projection importante de colle sans assistance médicale.
 - Cet appareil peut être utilisé par des enfants âgés de 8 ans et plus et des personnes aux capacités physiques, sensorielles ou mentales réduites ou manquant d'expérience et de connaissances si elles bénéficient d'une surveillance ou d'instructions sur l'utilisation de l'appareil d'une manière sûre et comprennent les risques impliqués.
 - Les enfants ne doivent pas jouer avec l'appareil.
 - Le nettoyage et l'entretien par l'utilisateur ne seront pas faits par des enfants sans surveil-

lance

CONSIGNES DE SECURITE CONCERNANT LA BATTERIE

- Ne tentez jamais d'ouvrir la batterie pour quelque raison que ce soit.
- N'exposez jamais la batterie ou l'outil à l'eau et tout autre liquide
- N'exposez jamais la batterie à la chaleur ou au feu. Cela pourrait causer un risque d'explosion
- Ne stockez pas la batterie dans des endroits où la température peut dépasser 40°C
- Charger uniquement à température ambiante, entre +10°C et +40°C
- Chargez la batterie en utilisant exclusivement le chargeur fourni avec l'outil.



CONSIGNES DE SECURITE CONCERNANT LE CHARGEUR ET CABLE USB

- Le chargeur est doublement isolé, par conséquent aucun câble de mise à la terre n'est nécessaire.
- Vérifiez toujours que la tension du secteur correspond à la tension indiquée sur le chargeur.
- Le chargeur est conçu pour être utilisé uni-



- quement à l'intérieur.
- Utilisez uniquement ce chargeur pour charger la batterie fournie avec l'appareil. D'autres batteries pourraient exploser et causer des dommages ou blessures.
 - Ne mettez pas le chargeur en contact avec de l'eau.
 - Ne tentez jamais d'ouvrir le chargeur.
 - L'appareil ne doit être utilisé qu'avec le câble USB fourni avec l'appareil.
 - Si le câble d'alimentation est endommagé, il doit être remplacé par le fabricant, le service après-vente du fabricant ou un technicien qualifié afin d'éviter tout danger.

SPÉCIFICATIONS TECHNIQUES

Pistolet à colle à batterie Lithium Ion



Dimensions	155X150X50mm
Poids	0,230kg
Voltage	3.6V DC 1500 mAh
Batterie intégrée	1 cellule Lithium Ion
Temps de chauffe	approx. 20 secondes
Température maxi	approx. 170°C
Bâton de colle	Bâtons de colle Rapid diam 7mm
Temps de travail par charge complète de la batterie	approx. 30 min

Temps de charge	90% après 3 heures
-----------------	--------------------

Sous réserve de modifications techniques.

Chargeur USB

Tension d'entrée	100-240V 50-60Hz
Consommation électrique	10W
Tension de sortie	5 VDC
Classe de protection	double isolation

CARACTÉRISTIQUES













- A** : Interrupteur Marche/Arrêt
- B** : Voyant lumineux LED (vert/rouge)
- C** : Buse
- D** : Prise USB
- E** : Gâchette
- F** : Support outil
- G** : Chargeur
- H** : Câble USB

UTILISATION

- Avant la première utilisation, chargez complètement la batterie (3-4 heures) afin de prolonger sa durée de vie. (voir les instructions de chargement)
- Introduire les bâtonnets de colle par l'arrière de l'appareil
- N'utilisez que des bâtonnets de colle préconisés par Rapid.
- Appuyez sur le bouton marche / arrêt pendant env. 2 secondes, la LED verte clignote pendant env. 20 secondes et reste vert quand l'appareil est prêt à être utilisé.
- Lors de la première utilisation de l'outil, appuyez plusieurs fois sur la gâchette pour remplir d'adhésif la chambre de chauffage. Il peut également être nécessaire d'appuyer brièvement sur le bâton de colle pour faciliter son déplacement.
- Appliquer la buse sur la surface à coller et presser doucement la gâchette pour que la colle s'écoule.
- Mettre la surface encollée en contact avec la seconde surface, faire

les ajustements nécessaires et presser manuellement durant 10 secondes pour achever le collage.

- Ne pas retirer un bâtonnet de colle déjà introduit dans l'appareil, la colle en fusion peut causer des dommages irréparables à l'appareil.
- Une fois terminé, appuyez sur le bouton marche / arrêt pendant env. 2 sec.
- Lorsque la batterie est déchargée, la LED clignote en alternance du rouge au vert
- Pour des raisons de sécurité, l'appareil s'éteint automatiquement après environ 3 min sans utilisation.





Fonctionnement/Utilisation		
LED rouge	LED vert	
		Appuyer sur ON environ 2 sec. La LED verte clignote environ 20 sec. (Préchauffage)
		Appareil prêt à l'emploi. Appuyez sur le bouton ON / OFF pendant environ 2 secondes pour éteindre l'appareil à la fin du travail.
		Aucune utilisation / collage pendant environ 3 min: le pistolet à colle s'éteint automatiquement pour des raisons de sécurité Appuyez sur la touche ON pour redémarrer
		Les LED rouge et verte clignotent alternativement après environ 25 minutes d'utilisation du pistolet à colle. La batterie est presque vide, l'appareil ne peut maintenant être utilisé que pendant environ 5 minutes. Flash rouge uniquement ou plus de LED: la batterie est vide, rechargez-la à l'aide du chargeur USB.
		
		

INSTRUCTIONS DE CHARGEMENT

- Connecter le câble USB au chargeur et la prise micro USB à

l'arrière de l'outil»

- Connecter le chargeur au secteur.
- La LED sur le pistolet à colle clignotera en rouge pendant la charge, et deviendra fixe en vert lorsque la batterie sera complètement chargée
- Pendant le chargement, le chargeur et le pistolet à colle peuvent chauffer, c'est normal.

Chargement avec un chargeur USB		
LED rouge	LED vert	
		La batterie charge
		La batterie est totalement chargée

ENTRETIEN

- Débranchez l'outil avant tout entretien
- Maintenez l'entrée et la sortie de l'air exemptes de poussière et de saleté
- Nettoyez l'outil avec un chiffon sec ou humide. N'utilisez JAMAIS de solvant.
- NE mettez PAS d'huile ou de graisse sur les pièces.
- Vérifiez que l'outil n'est pas endommagé. Remplacez-le ou réparez-le avant l'utilisation.

AVERTISSEMENT !

- NE modifiez PAS de pièces de cet outil et n'y attachez pas de dispositifs spéciaux. Ceci pourrait provoquer des blessures. Si le câble électrique est endommagé ou coupé, retirez immédiatement la fiche de la prise électrique et n'utilisez pas l'appareil. Il doit être remplacé par le fabricant ou son agent de service, ou par une personne qualifiée similaire, afin d'éviter un risque.

PROTECTION DE L'ENVIRONNEMENT

Collecte séparée. Ne jetez pas les outils électroportatifs dans les

déchets ménagers ! Conformément à la directive européenne 2012/19/CE sur les déchets des équipements électriques et électroniques. Lorsque l'outil doit être remplacé, ou s'il n'est plus utilisable, il doit être apporté à un centre de collecte séparée pour être recyclé.



GARANTIE

Période de garantie : Ce produit est garanti pendant 2 ans après la date de l'achat (le reçu de vente original fait foi).

Conditions de la garantie : Tous les points mentionnés dans ce document doivent avoir été parfaitement respectés.

En cas de réclamation sous garantie :

1/ Rapportez le produit dans son emballage d'origine à l'atelier ou au point de vente qui vous a fourni ce produit,

2/ Joignez le reçu de vente daté original au produit rapporté.

Tout manquement à l'un de ces points annule la prise en compte par RAPID selon la garantie du fabricant.

BGX7

Bedieningsvoorschriften
- vertaling van het origineel



VEILIG WERKEN MET ELEKTRISCH GEREEDSCHAP

LET OP!!

Lees alle waarschuwingen en veiligheidsvoorschriften goed door. Als de onderstaande waarschuwingen en voorschriften niet worden opgevolgd, kan dit leiden tot elektrische schokken, brandge-



vaar en/of ernstig persoonlijk letsel.

Bewaar alle waarschuwingen en voorschriften om ze later opnieuw te kunnen raadplegen. Het begrip “elektrisch gereedschap” verwijst hier naar apparaten met netsnoer voor gebruik via het elektriciteitsnet en naar apparaten zonder netsnoer voor gebruik met een accu.

1) VEILIGE WERKOMGEVING

- a) **Werk in een schone, goed verlichte ruimte.** Een rommelige of donkere werkplek vergroot de kans op ongelukken.
- b) **Gebruik het gereedschap niet in een omgeving met explosiegevaar, bijvoorbeeld in de nabijheid van brandbare vloeistoffen, gassen of stof.** Elektrische gereedschappen veroorzaken vonken, die het stof of de dampen tot ontploffing kunnen brengen.
- c) **Houd omstanders, kinderen en bezoekers uit de buurt tijdens het bedienen van een elektrisch gereedschap.** Wanneer u wordt afgeleid, kunt u de controle over het gereedschap verliezen.

2) ELEKTRISCHE VEILIGHEID

- a) **De netsnoerstekker van het gereedschap moet geschikt zijn voor de wandcontactdoos.** Probeer nooit een niet-geschikte

stekker passend te maken. Gebruik nooit adapterstekkers met geaarde gereedschappen. Niet-geschikte stekkers en wandcontactdozen vergroten de kans op een elektrische schok.

- b) **Voorkom dat uw lichaam in aanraking komt met geaarde oppervlakken zoals leidingen, radiatoren, fornuizen en koelkasten.** Er is een verhoogd risico op elektrische schokken wanneer uw lichaam geaard is.
- c) **Houd het gereedschap uit de buurt van regen en vocht.** Als er water in het gereedschap binnendringt, kunnen er elektrische schokken ontstaan.
- d) **Gebruik het netsnoer alleen waarvoor dit bedoeld is.** Gebruik het netsnoer nooit om het gereedschap te dragen of op te hangen of om de stekker uit de wandcontactdoos te trekken. Houd het netsnoer uit de buurt van hete oppervlakken, olie, scherpe randen en bewegende onderdelen. Beschadigde of in de war geraakte netsnoeren vergroten het risico van een elektrische schok.
- e) **Wanneer u buitenshuis met elektrisch gereedschap werkt, moet u altijd een ver-**

lengsnoer gebruiken dat is goedgekeurd voor buitengebruik. Een verlengsnoer voor buitengebruik beperkt het risico van elektrische schokken.

- f) **Als het onvermijdelijk is dat u het elektrische gereedschap in een vochtige omgeving gebruikt, moet u gebruikmaken van een aardlekschakelaar.** Een aardlekschakelaar beperkt de kans op elektrische schokken.

3) PERSOONLIJKE VEILIGHEID

- a) **Wees alert, blijf met uw aandacht bij wat u doet en ga met overleg te werk bij het gebruik van elektrische gereedschappen.** Gebruik het gereedschap niet wanneer u moe bent of onder invloed staat van medicijnen, alcohol of drugs. Een moment van onoplettendheid kan tot ernstig letsel leiden.”
- b) **Gebruik persoonlijke beschermingsmiddelen. Draag altijd een veiligheidsbril.** Het risico van persoonlijk letsel wordt aanzienlijk beperkt wanneer u persoonlijke beschermingsmiddelen draagt zoals een stofmasker, slipvaste werkschoenen, een veiligheidshelm of gehoorbescherming, afhankelijk van de aard en het gebruik van het elektrische ge-

- reedschap.
- c) **Voorkom dat het gereedschap onbedoeld wordt ingeschakeld.** Zorg dat de schakelaar UIT staat voordat u het gereedschap vastpakt of op het elektriciteitsnet of de accu aansluit. Wanneer u tijdens het dragen van het elektrische gereedschap uw vinger op de schakelaar houdt of wanneer u het gereedschap op de stroomvoorziening aansluit terwijl het ingeschakeld is, bestaat er een grote kans op ongevallen.
 - d) **Verwijder stelsleutels en dergelijke voordat u het gereedschap inschakelt.** Een stelsleutel die vastzit in een draaiend onderdeel van het gereedschap kan tot letsel leiden.
 - e) **Reik niet te ver voorover of opzij. Zorg ervoor dat u stevig en goed gebalanceerd op de grond staat.** Hierdoor kunt u het gereedschap in onverwachte situaties beter onder controle houden.
 - f) **Draag geschikte werkkleding. Vermijd loshangende kleding of sieraden.** Houd uw haar, kleding en handschoenen uit de buurt van bewegende delen. Loshangende kleding, sieraden en lang haar kunnen ver-

strikt raken tussen bewegende delen.

- g) **Wanneer er voorzieningen voor het afzuigen en opvangen van stof beschikbaar zijn, moeten deze worden aangesloten en gebruikt.** Geschikte afzuiging beperkt de risico's van stof.

4) GEBRUIK EN ONDERHOUD VAN ELEKTRISCH GEREEDSCHAP

- a) **Zorg dat het gereedschap niet overbelast wordt. Gebruik het juiste gereedschap voor uw werkzaamheden.** Met het passende elektrische gereedschap werkt u beter en veiliger binnen het bereik waarvoor het gereedschap is ontworpen.
- b) **Gebruik nooit elektrisch gereedschap waarvan de schakelaar defect is.** Elektrische gereedschappen die niet via de schakelaar kunnen worden in- of uitgeschakeld, zijn gevaarlijk en moeten direct worden gerepareerd.
- c) **Neem de stekker uit de wandcontactdoos of ontkoppel de accu van het gereedschap voordat u wijzigingen aanbrengt, hulpstukken verwisselt of het gereedschap opbergt.** Hierdoor verkleint u de kans dat het gereedschap per ongeluk wordt

gestart.

- d) **Bewaar elektrische gereedschappen buiten bereik van kinderen. Laat het gereedschap niet gebruiken door personen die er niet mee vertrouwd zijn of die deze aanwijzingen niet hebben gelezen. Elektrische gereedschappen kunnen gevaarlijk zijn bij gebruik door onervaren personen.**
- e) **Onderhoud het elektrische gereedschap zorgvuldig. Controleer op slecht aansluitende of vastlopende bewegende delen, breuken en andere omstandigheden die de werking van het gereedschap kunnen beïnvloeden. Laat beschadigde onderdelen repareren voordat u het gereedschap gebruikt. Veel ongevallen worden veroorzaakt door slecht onderhouden gereedschappen.**
- f) **Houd messen en snijdende inzetstukken altijd scherp en schoon. Goed onderhouden snijdende inzetstukken met scherpe snijkanten lopen minder snel vast en zijn gemakkelijker te sturen.**
- g) **Gebruik elektrische gereedschappen, accessoires, bitjes en andere toebehoren altijd volgens deze aanwijzingen, rekening houdend met de omstandigheden en de**

werkzaamheden. Het gebruik van elektrische gereedschappen voor andere dan de bedoelde toepassingen kan tot gevaarlijke situaties leiden.

5) REPARATIE

- a) **Laat het gereedschap uitsluitend door bevoegd personeel repareren met originele vervangende onderdelen.** Hierdoor blijft de veiligheid van het gereedschap gewaarborgd.

ACCULIJMPISTOOL VEILIGHEIDSWAARSCHUWINGEN

WAARSCHUWING!

- Moet op standaard of voet worden geplaatst wanneer niet in gebruik.
- Er kan brand ontstaan indien het gereedschap niet voorzichtig gebruikt wordt. Doe daarom het volgende:
 - wees voorzichtig bij het gebruiken van het gereedschap op plaatsen met brandbare materialen;
 - gebruik het niet te lang op dezelfde plaats;
 - gebruik het niet in een explosieve omgeving;
 - houd er rekening mee dat warmte geleid kan worden naar brandbare materialen buiten uw



- gezichtsveld;
- plaats het gereedschap in de houder na gebruik en laat het afkoelen voor de opslag;
 - laat het gereedschap niet zonder toezicht achter na het inschakelen.”
 - Gebruik en bewaar het gereedschap niet onder vochtige of natte omstandigheden.”
 - Stel het op geen enkele manier aan water of andere vloeistoffen bloot.
 - Gebruik het gereedschap niet als het deels beschadigd of defect is.
 - **WARME OPPERVLAKKEN** : de buis van het apparaat en de lijm kunnen, afhankelijk van het model, temperaturen van 170°C bereiken.
 - Vermijd alle huidcontact. Dompel bij verbranding de wond onder in koud water. Probeer hard geworden lijm nooit zonder medische hulp van de verbrande huid te verwijderen.
 - **DIT APPARAAT** kan gebruikt worden door kinderen van 8 jaar en ouder, personen met een lichamelijke, zintuiglijke of mentale beperking, zonder ervaring en/of kennis zolang zij onder supervisie staan of instructies gekregen hebben over het gebruik van het apparaat op een veilige manier en de risico's

begrijpen.

- Kinderen mogen niet met het apparaat spelen.
- Schoonmaak en onderhoud mogen niet door kinderen worden uitgevoerd zonder toezicht.

ACCUVEILIGHEID

- Probeer de accu nooit te openen.
- Stel de accu niet bloot aan water en andere vloeistoffen.
- Stel de accu niet bloot aan hitte of vuur. Er bestaat explosiegevaar.
- Niet opslaan op plekken waar de temperatuur hoger kan worden dan 40°C.
- Alleen opladen bij omgevingstemperatuur tussen 10°C en 40°C
- Alleen opladen met de bij het instrument geleverde oplader.



VEILIGHEIDSWAARSCHUWINGEN VOOR OPLADER EN USB-KABEL

- De oplader is dubbel geïsoleerd; daarom is geen aardedraad nodig.
- Controleer altijd of de netspanning overeenkomt met de spanning op het typeplaatje.
- De oplader is alleen bedoeld voor gebruik



binnenshuis.

- Gebruik uw oplader alleen voor het opladen van de accu in het gereedschap waarbij deze is geleverd. Andere accu's kunnen barsten en persoonlijk letsel en schade veroorzaken.
- Stel de accu niet bloot aan water.
- Open de oplader niet.
- Het lijmpistool mag alleen worden gebruikt met de USB-kabel die meegeleverd wordt.
- Als het netsnoer beschadigd is, moet het worden vervangen door de fabrikant, de servicevertegenwoordiger van de fabrikant of een evenwaardig gekwalificeerd persoon, om alle gevaar te vermijden.

TECHNISCHE SPECIFICATIES

Lijmpistool met Lithium-ionaccu



Afmetingen gereedschap	155X150X50mm
Gewicht	0,230kg
Vermogen	3,6V 1.500 mAh
Accu (geïntegreerd)	1 cell Lithium-Ion
Opwarmtijd	Ca. 20 sec.
Maximale temperatuur	Ca. 170°C
Lijmpatronen	Origineel Rapid Ø7mm
Werktijd op één acculading	Ca. 30 min.

plaadtijd	90% binnen 2 uur
-----------	------------------

Technische Veranderingen voorbehouden.

USB Oplader

Input	100-240V 50-60Hz
Nominale belasting	10W
Output	5V
Beschermingsklasse	Dubbelgeïsoleerd













EIGENSCHAPPEN

- A** : Aan/Uit knop
- B** : LED-licht (groen/rood)
- C** : Mondstuk
- D** : Mondstuk
- E** : Trekker
- F** : Standaard
- G** : Oplader
- H** : USB kabel

GEBRUIK

- Laad de accu voor het eerste gebruik volledig op (3-4 uur) om de levensduur te verlengen. (zie oplaadinstructies)
- Voer lijmstaafjes in de achterzijde van het instrument.
- Gebruik alleen aanbevolen lijmstaafjes.
- Druk ca. 2 sec. op de AAN / UIT-knop, groene led knippert ca. 20 sec. en blijft daarna constant groen wanneer klaar voor gebruik.
- Wanneer u het lijmpistool voor de eerste keer gebruikt, drukt u verschillende keren op de trekker om het verwarmingselement met lijm te vullen. Het kan noodzakelijk zijn om het lijmpatroon licht aan te duwen zodat deze naar binnen getrokken kan worden.
- Plaats het mondstuk van het gereedschap op het oppervlak en druk zachtjes op de trekker om lijm uit te knippen.
- Plaats het tweede element in contact met de lijm, pas het indien nodig aan en druk de delen gemiddeld 10 seconden tegen elkaar.





- Trek/verwijder een lijmstaaf nooit uit het gereedschap nadat het in het gereedschap is ingevoerd. De resulterende gesmolten lijm kan onherstelbare schade aan het gereedschap toebrengen.
- Druk als u klaar bent op de AAN / UIT-knop voor ca. 2 seconden.
- Wanneer de accu bijna leeg is, knippert de LED afwisselend van rood naar groen.
- Geen gebruik / lijmen gedurende ca. 3 minuten: het lijmpistool schakelt automatisch UIT om veiligheidsredenen.

Bediening / Gebruik		
Rode LED	Groene LED	
		Druk gedurende ca. 2 seconden op de AAN / UIT-knop om het lijmpistool AAN te zetten. Groene LED knippert ca. 20 sec. (opwarmen)
		Lijmpistool klaar voor gebruik. Druk gedurende ca. 2 seconden op de AAN / UIT-knop om het lijmpistool UIT te zetten als de klus is voltooid.
		Geen gebruik / lijmen gedurende ca. 3 minuten: het lijmpistool schakelt automatisch UIT om veiligheidsredenen. Druk op de AAN knop om opnieuw te starten.
		De rode en groene LED knipperen afwisselend nadat het lijmpistool ongeveer 25 minuten is gebruikt. Hierna kan nog ca. 5 minuten verder worden gewerkt. Wanneer enkel de rode LED knippert of geen LED meer zichtbaar is dan is de accu leeg; laad deze opnieuw op met behulp van USB-oplader.
		
		

OPLAADINSTRUCTIES

- Sluit de USB-kabel aan op de oplader en de micro USB-aansluiting aan op de achterzijde van het lijmpistool.
- Sluit de oplader aan op het stopcontact.

- De LED op het lijmpistool knippert rood tijdens het opladen en wordt groen wanneer de accu volledig opgeladen is.
- Tijdens het opladen kunnen de oplader en het lijmpistool warm worden, dit is normaal.

Opladen met USB-oplader		
Rode LED	Groene LED	
		Accu wordt opgeladen
		Accu is volledig opgeladen

ONDERHOUD

- Trek de stekker uit voor onderhoudswerkzaamheden.
- Houd de luchtinlaat en -uitlaat vrij van stof en vuil.
- Reinig het gereedschap met een droge of vochtige doek. Gebruik NOOIT oplosmiddel.
- Smeer de onderdelen NIET in met olie of vet.
- Controleer of het gereedschap niet beschadigd is. Vervang of herstel het voor gebruik.

WAARSCHUWING!

- Voer GEEN aanpassingen uit op het pistool of onderdelen hiervan en koppel GEEN aparte hulpstukken aan. Als u dit wel doet, ontstaat het risico van persoonlijk letsel.

MILIEU

Apart inzamelen. Elektrisch gereedschap nooit bij het huishoudelijk afval aanbieden! Volgens de Europese Richtlijn 2012/19/CE betreffende afgedankte elektrische en elektronische apparatuur Elektrisch gereedschap moet aan het einde van de levensduur bij een speciaal inzamelpunt worden ingeleverd voor recycling.



GARANTIE

Garantieperiode: Dit product wordt gedekt door een garantie van

2 jaar vanaf de aankoopdatum (origineel aankoopbewijs dient als bewijsstuk).

Garantie bepalingen: Alle punten aangehaald in dit document moeten volledig zijn nageleefd.”

In geval van een eis gedekt door de garantie:

“1/ Retourneer het product in de originele verpakking bij de winkel of kleinhandel waar u dit product hebt aangekocht”

“2/ Voeg het originele gedateerde aankoopbewijs toe aan het geretourneerde product.

Elke inbreuk op deze punten zal ertoe leiden dat RAPID de claim niet in overweging neemt onder de garantie van de fabrikant.”

BGX7

Istruzioni per l'uso

- traduzione dell'originale

IT

NORME DI SICUREZZA GENERALI PER L'USO DEGLI UTENSILI ELETTRICI

AVVERTENZA!

Leggere attentamente tutte le avvertenze e le istruzioni. Il mancato rispetto delle istruzioni può comportare il rischio di scossa elettrica, incendio e/o gravi lesioni personali.

Conservare tutte le avvertenze e le istruzioni per riferimento futuro. Nelle avvertenze, per “utensile elettrico” si intende sia un utensile elettrico con cavo che a batteria (senza cavo).



1) SICUREZZA DELL'AREA DI LAVORO

- a) **Mantenere sempre l'area di lavoro pulita e ben illuminata.** Banchi da lavoro disordinati e scarsa illuminazione aumentano il rischio di incidente.
- b) **Non utilizzare gli utensili elettrici in atmosfere esplosive, ad es. in presenza di liquidi, gas o polveri infiammabili.** Gli utensili elettrici comportano la formazione di scintille che possono innescare polveri o fumi.
- c) **Mantenere sempre eventuali passanti, bambini e visitatori a distanza di sicurezza dall'utensile elettrico.** Eventuali distrazioni possono comportare la perdita di controllo dell'utensile.

2) SICUREZZA ELETTRICA

- a) **La tensione di rete deve corrispondere a quella indicata sull'utensile. La spina non deve essere modificata in alcun modo.** Non utilizzare eventuali adattatori con utensili elettrici collegati a terra. L'uso di spine e prese corrette riduce il rischio di scossa elettrica.
- b) **Evitare il contatto del corpo con superfici messe a terra come tubi, radiatori, fornelli**

- e refrigeratori.** Il collegamento a terra del corpo aumenta il rischio di scossa elettrica.
- c) **Non esporre gli utensili elettrici a pioggia o umidità.** Eventuali infiltrazioni d'acqua nell'utensile elettrico aumentano il rischio di scossa elettrica.
- d) **Evitare di danneggiare il cavo.** Non utilizzare mai il cavo per trasportare, collegare o scollegare l'utensile elettrico. Mantenere lontano il cavo da fonti di calore, olio, bordi appuntiti o parti mobili. Cavi danneggiati o schiacciati aumentano il rischio di scossa elettrica.
- e) **In caso di utilizzo di un utensile elettrico in esterni, utilizzare una prolunga adeguata.** L'uso di una prolunga adeguata per esterni riduce il rischio di scossa elettrica.
- f) **In caso di utilizzo di un utensile elettrico in un luogo umido, deve essere collegato ad una presa con salvavita.** L'uso di un salvavita riduce il rischio di scossa elettrica.
- 3) SICUREZZA PERSONALE**
- a) **Prestare sempre la massima attenzione ed utilizzare l'utensile elettrico con cautela.** Non utilizzare un utensile elettrico in caso di stanchezza o sotto l'effetto di farmaci,

sostanze alcoliche o stupefacenti. La minima disattenzione può comportare il rischio di gravi lesioni personali.

- b) **Utilizzare dispositivi di protezione individuale adeguati. Utilizzare sempre una protezione per gli occhi.** In determinate condizioni, dispositivi di protezione quali mascherina antipolvere, scarpe antiscivolo, elmetto o cuffie protettive possono ridurre il rischio di lesioni personali.
- c) **Prevenire l'avviamento accidentale dell'utensile.** Accertarsi che l'interruttore sia in posizione Off prima di collegarlo alla rete elettrica e/o al gruppo batteria, oppure di afferrare o trasportare l'utensile. Non trasportare mai l'utensile tenendo un dito sull'interruttore oppure con l'interruttore in posizione On."
- d) **Rimuovere eventuali chiavi di regolazione prima di avviare l'utensile elettrico.** Un'eventuale chiave lasciata collegata ad una parte rotante dell'utensile elettrico può provocare gravi lesioni personali.
- e) **Non sporgersi. Mantenere sempre un buon equilibrio durante l'uso dell'utensile elettrico.** In tal modo, sarà più facile controllarlo in caso di imprevisto.

- f) **Indossare indumenti adeguati. Non indossare indumenti larghi o gioielli. Mantenere sempre lontani capelli, indumenti e guanti dalle parti mobili.** Indumenti larghi, gioielli o capelli lunghi potrebbero rimanere impigliati nelle parti mobili.
- g) **In caso di utilizzo di dispositivi per la raccolta e l'abbattimento della polvere, accertarsi che siano collegati e utilizzati correttamente.** L'uso di dispositivi per l'abbattimento della polvere può ridurre il rischio di malattie per inalazione.
- 4) USO E CURA DELL'UTENSILE ELETTRICO**
- a) **a) Non forzare l'utensile elettrico. Utilizzare un utensile corretto per la propria applicazione.** Utilizzando un utensile elettrico della potenza corretta, il lavoro potrà essere svolto in modo più facile e veloce.
- b) **Non utilizzare l'utensile elettrico in caso di malfunzionamento dell'interruttore.** Un utensile elettrico che non può essere controllato con l'interruttore è pericoloso e deve essere riparato.
- c) **Scollegare la spina dalla presa elettrica e/o rimuovere il gruppo batteria dall'u-**

tensile elettrico prima di eventuali regolazioni, sostituzioni di accessori oppure prima di riporre l'utensile elettrico. Queste precauzioni riducono il rischio di avviamento accidentale dell'utensile elettrico.

- d) **Tenere gli utensili elettrici fuori dalla portata dei bambini e non consentirne l'uso a persone inesperte.** Nelle mani di utenti inesperti, gli utensili elettrici sono molto pericolosi.
- e) **Sottoporre regolarmente a manutenzione gli utensili elettrici. Verificare che le parti mobili non siano piegate o disallineate e che non vi siano parti danneggiate o altre condizioni che possono comprometterne il corretto funzionamento.** In caso di danni, l'utensile elettrico deve essere riparato prima dell'uso. Molti incidenti sono dovuti alla manutenzione inadeguata degli utensili elettrici.
- f) **Mantenere gli utensili di taglio affilati e puliti.** Utensili di taglio in buone condizioni e affilati si piegano meno facilmente e sono più facili da controllare.
- g) **Utilizzare l'utensile elettrico, gli accessori, gli inserti ecc.** nel rispetto delle presenti istruzioni e tenendo conto sia delle condizioni

di lavoro che del lavoro da svolgere. L'utilizzo dell'utensile elettrico per operazioni diverse da quelle previste può comportare situazioni di pericolo.

5) ASSISTENZA

- a) **L'utensile elettrico deve essere riparato da un tecnico qualificato utilizzando esclusivamente ricambi originali.** In questo modo, è possibile mantenere il livello di sicurezza originale dell'utensile elettrico.

AVVERTENZE PER LA SICUREZZA DELLA PISTOLA DELLA BATTERIA

AVVERTENZA!



- Questo strumento deve essere posizionato sul suo supporto quando in temperatura di utilizzo.
- Poiché l'uso improprio dell'utensile può provocare un incendio, prestare attenzione a quanto segue:
 - evitare di utilizzare l'utensile in presenza di materiali infiammabili;
 - non applicare l'utensile sullo stesso punto per periodi di tempo prolungati;
 - non utilizzare l'utensile in atmosfere esplosive;

- tenere presente il rischio di eventuali materiali infuocabili nascosti;
- riporre l'utensile sul relativo supporto dopo l'uso e lasciarlo raffreddare prima di immagazzinarlo;
- non lasciare l'utensile incustodito e acceso.
- Non utilizzare o riporre l'utensile se umido o bagnato.
- Non esporlo mai al contatto con acqua o altre sostanze fluide.
- Non utilizzare l'utensile nel caso presentasse parti danneggiate o difettose.
- **SUPERFICI CALDE** : il diffusore dell'apparecchio e la colla possono raggiungere temperature da 170°C.
- Evitare ogni contatto con la pelle. Nel caso di scottature, mettere subito la parte scottata sotto l'acqua fredda. Non tentare mai di rimuovere la colla solidificata dalla pelle scottata senza assistenza medica.
- **QUESTO APPARECCHIO** può essere utilizzato da bambini di età superiore a 8 anni e da persone con capacità fisiche, sensoriali e mentali ridotte se assistite ed istruite al suo corretto utilizzo e se dimostrano di comprendere i rischi che comporta.

- I bambini non devono giocare con l'apparecchio.
- Pulizia e manutenzione dell'apparecchio non possono essere effettuate da bambini.

SICUREZZA DELLA BATTERIA

- Non provare mai ad aprire la batteria per qualsivoglia motivo. 
- Non esporre la batteria al contatto con acqua, altri liquidi infiammabili, all'umidità in genere.
- Non esporre la batteria a eccessivo calore o al fuoco. C'è il rischio di esplosione
- Non conservare la batteria in luoghi dove la temperatura può superare 40°C.
- Eseguire la ricarica solo a temperatura ambiente compresa fra 10°C e 40°C.
- Eseguire la ricarica utilizzando esclusivamente il caricatore fornito con l'utensile."

AVVERTENZE DI SICUREZZA PER IL CAVO USB E PER IL CARICATORE

- Il caricatore è provvisto di doppio isolamento; pertanto non è necessario alcun collegamento a terra. 
- Controllare sempre che la tensione di rete corrisponda al valore riportato sulla relativa

targhetta.

- Utilizzare il caricatore esclusivamente in ambienti interni.
- Utilizzare il caricatore per caricare solo la batteria in dotazione all'utensile. L'uso con altre batterie potrebbe provocarne l'esplosione e, di conseguenza, lesioni alle persone e danni alle cose.
- Non esporre il caricatore all'acqua e all'umidità.
- Non aprire il caricatore.
- la ricarica deve essere effettuata solo utilizzando il cavo USB fornito
- Se il cavo di alimentazione è danneggiato deve essere sostituito dal produttore o da personale qualificato con ricambi originali per evitare qualsiasi pericolo.

SPECIFICHE TECNICHE

Pistola incollatrice a batteria agli ioni di litio



Dimensioni dell'utensile	155X150X50mm
Peso	0,230kg
Valutazione elettrica	3,6 V CC 1500 mAh
Batteria (integrata)	1 cella agli ioni di litio
Tempo di riscaldamento	circa. 20 s
Temperatura massima	circa. 170 ° C

Colla	Originali Rapid diametro 7 mm
Autonomia operativa con una carica completa della batteria	Circa 30 minuti
Tempo di ricarica	90% dopo 2 ore

Il produttore si riserva il diritto di cambiare le specifiche senza preavviso.

Caricatore USB

Ingresso	100-240 V 50-60 Hz
Potenza elettrica	10 W
Uscita	5 VDC
Classe di protezione	doppio isolamento

CARATTERISTICHE







- A** : Pulsante On / Off
- B** : Luce LED (verde / rosso)
- C** : Ugello
- D** : Presa USB
- E** : Grilletto
- F** : Supporto
- G** : Caricabatteria
- H** : Cavo USB







USO

- Prima del primo utilizzo, caricare completamente la batteria (3-4 ore) in modo da prolungarne la durata. (vedi Istruzioni di ricarica)
- Inserire alcuni bastoncini di colla sulla parte posteriore dell'utensile.
- Utilizzare solo bastoncini di colla raccomandati.
- Premere il pulsante di accensione / spegnimento per ca. 2 sec, il LED verde lampeggerà per ca. 20 secondi. Rimane fisso quando l'utensile è pronto per l'uso.
- Quando si utilizza l'utensile per la prima volta, premere più volte il grilletto per riempire la camera di riscaldamento di colla. Potrebbe anche essere necessario dare alla colla stick una breve spinta per

aiutarla a muoversi.





- Poggiare l'ugello dell'utensile contro la superficie da incollare ed esercitare una leggera pressione sul grilletto per spingere la colla verso l'esterno.
- Posizionare il secondo elemento da incollare e posizionarlo rapidamente poi premere bene le 2 parti l'una contro l'altra per circa 10 secondi.
- Non tirare/estrarre mai un bastoncino di colla dall'utensile quando è già inserito all'interno dell'utensile stesso. La colla liquefatta che ne uscirebbe potrebbe creare danni irreparabili all'utensile e scottature all'operatore.
- Per spegnere, premere il pulsante di accensione / spegnimento per ca. 2 sec.
- Quando la batteria è quasi scarica, il LED lampeggia alternativamente da rosso a verde.
- Per ragioni di sicurezza se non si usa per ca. 3 minuti, la pistola per colla si spegnerà automaticamente.

Funzionamento / Utilizzo		
LED rosso	LED verde	
		Per accendere premere per circa 2 secondi. Il LED verde lampeggerà per circa 20 secondi. (Pre-riscaldamento)
		Applicatore pronto all'uso. Premere il pulsante ON / OFF per circa 2 secondi per spegnere l'applicatore quando il lavoro è finito
		Se non usata per circa 3 minuti la pistola si spegne automaticamente per questioni di sicurezza. Premere il pulsante ON per riavviare

		Dopo circa 25 minuti di utilizzo, il LED comincia a lampeggiare rosso e verde. Significa che la batteria è quasi scarica e rimangono solo 5 minuti di autonomia. Se il led è fisso sul rosso o spento la batteria è esaurita. Bisogna ricaricarla usando il caricatore USB
		
		

ISTRUZIONI PER LA RICARICA

- Collegare il cavo USB al caricabatterie ed il connettore micro USB alla presa posta D73 sul retro dello strumento
- Collegare il caricabatterie alla rete elettrica.
- il LED sulla pistola per colla lampeggerà in rosso durante la carica e si diventerà verde fisso quando la batteria è completamente carica
- Durante il processo di ricarica, il caricatore e la pistola per colla possono diventare caldi, questo è normale.

Ricarica con caricatore USB		
LED rosso	LED verde	
		La batteria è in carica
		La batteria è completamente carica

MANUTENZIONE

- Scollegare l'utensile prima di eventuali interventi di manutenzione.
- Mantenere pulite le prese d'aria da polvere e sporcizia.
- Pulire l'utensile con un panno asciutto o umido. Non utilizzare MAI solventi.
- NON oliare o ingrassare alcun componente.
- Verificare che l'utensile non sia danneggiato. Deve essere riparato o sostituito prima dell'uso.

AVVERTENZA!

- NON modificare l'utensile o aggiungere accessori speciali per evitare il rischio di lesioni personali.

AMBIENTE

Raccolta differenziata. Gli utensili elettrici non devono essere smaltiti come rifiuti domestici! Devono essere smaltiti ai sensi della Direttiva Europea 2012/19/CE sui rifiuti di apparecchiature elettriche ed elettroniche. Al termine della propria vita utile, l'utensile deve essere conferito presso un centro di smaltimento autorizzato per il riciclaggio.



GARANZIE

Periodo di garanzia: Questo prodotto è garantito per due anni dalla data di acquisto (fa fede il documento di acquisto).

Condizioni di garanzia: Tutti le indicazioni descritte in questo documento devono essere rispettate.

In caso di richiesta di garanzia:

- 1/ Riportare l'apparecchio nella confezione originale al negozio dove è stato acquistato,
- 2/ Allegare la prova di acquisto (scontrino o fattura) all'apparecchio.

Il mancato rispetto dei punti qui sopra riportati potrebbe fare decadere la garanzia.

BGX7

Manual de instrucciones
- traducción del original

ES

ADVERTENCIAS DE SEGURIDAD PARA HERRAMIENTAS ELÉCTRICAS

¡ATENCIÓN!

Lea íntegramente las advertencias de



seguridad y siga estas instrucciones.

No hacerlo así podría acarrear consecuencias como descargas eléctricas, incendios y lesiones graves.



Guarde este manual para futuras consultas.

El término “herramienta eléctrica” en las advertencias se refiere a su herramienta eléctrica operada por la red (con cable) o herramienta eléctrica a batería (sin cable).

1) SEGURIDAD EN EL ÁREA DE TRABAJO

- a) **Mantenga el área de trabajo limpia y bien iluminada.** Los espacios desordenados o mal iluminados son potencialmente peligrosos.
- b) **No utilice herramientas eléctricas en entornos con peligro de explosión, ni en presencia de líquidos, gases o partículas inflamables.** Las herramientas eléctricas producen chispas que pueden llegar a inflamar los materiales en polvo o vapores.
- c) **Mientras usa una herramienta eléctrica, mantenga a espectadores, niños y otras personas alejados de su área de trabajo.** Las distracciones podrían hacerle perder el control de la herramienta.

2) SEGURIDAD ELÉCTRICA

- a) **El enchufe de la herramienta debe co-**

responder a la toma de corriente utilizada. Jamás modifi que el enchufe en forma alguna. Nunca use adaptadores de enchufe en herramientas con toma de tierra. Los enchufes no alterados y sus tomas de corriente respectivas reducen el riesgo de descargas eléctricas.

- b) **Evite tocar con el cuerpo las superficies conectadas a tierra, como tuberías, radiadores, cocinas y frigoríficos.** Hay mayor riesgo de descargas eléctricas si su cuerpo está conectado a tierra.
- c) **No exponga las herramientas eléctricas a la lluvia ni a la humedad.** Si penetra agua en la herramienta aumentará el riesgo de recibir descargas eléctricas.
- d) **No maltrate el cable. Nunca use el cable de alimentación para desenchufar, transportar o tirar de una herramienta eléctrica.** Mantenga el cable lejos de fuentes de calor, aceite, bordes cortantes y piezas en movimiento. Los cables dañados o enredados aumentan el riesgo de descargas eléctricas.
- e) **Cuando trabaje con herramientas eléctricas a la intemperie, únicamente utilice**

cables alargadores homologados para uso en exteriores. La utilización cables de prolongación para uso a la intemperie reduce el riesgo de descargas eléctricas.

- f) **Si fuera inevitable el uso de una herramienta eléctrica en lugares húmedos, utilice suministro eléctrico con protección frente a fallos en la toma de tierra.** El uso de un disyuntor por corriente diferencial reduce el riesgo de descargas eléctricas.

3)3) SEGURIDAD PERSONAL

- a) **Mientras usa herramientas eléctricas, ponga atención en lo que hace y use el sentido común.** No utilice ninguna herramienta eléctrica si siente cansancio o está bajo los efectos del alcohol, drogas o medicamentos. Un instante de distracción mientras se usa una herramienta eléctrica puede provocar lesiones personales graves.
- b) Use equipo de protección personal. Lleve siempre gafas de protección. El riesgo de lesiones se reduce considerablemente si se utiliza equipo de protección adecuado como mascarillas antipolvo, zapatos de seguridad con suela antideslizante, casco y protectores auditivos.

- c) Evite una puesta en marcha fortuita. Cerciorarse de que el interruptor está en posición de apagado antes de conectar a la red eléctrica o a las baterías, agarrar o transportar la herramienta. Si transporta una herramienta eléctrica con el dedo en el interruptor de encendido o de activación podría producirse un accidente.
- d) Retire las llaves de ajuste antes de conectar la herramienta eléctrica. Una llave de ajuste unida a una pieza giratoria de la herramienta eléctrica podría producir lesiones graves.
- e) No se estire demasiado. Trabaje sobre una base firme y mantenga el equilibrio en todo momento. Ello le permitirá controlar mejor la herramienta eléctrica en situaciones inesperadas.
- f) Use vestimenta adecuada. No utilice ropa suelta ni joyas. Mantenga el pelo, la ropa y los guantes alejados de las piezas móviles. La ropa suelta, las joyas y el pelo largo se podrían enganchar en las piezas en movimiento.
- g) Siempre que sea posible utilizar equipos de aspiración y extracción de polvo, asegúrese de instalarlos y usarlos correctamente. El empleo de esos equipos puede reducir los

riesgos derivados del polvo.

4) USO Y CUIDADO DE HERRAMIENTAS ELÉCTRICAS

- a) **No sobrecargue las herramientas.** Use la herramienta adecuada para cada aplicación. Con la herramienta correcta podrá trabajar mejor y con mayor seguridad conforme a las especificaciones de diseño.
- b) **No utilice herramientas eléctricas si su interruptor está estropeado.** Cualquier herramienta eléctrica que no se pueda encender/apagar con su interruptor será peligrosa y deberá repararse.
- c) **Desconecte el enchufe de alimentación eléctrica o la batería de la herramienta eléctrica antes de realizar ajustes, cambiar los accesorios o guardarla.** Estas medidas preventivas reducen el riesgo de activar accidentalmente la herramienta.
- d) **Las herramientas que no se utilizan deben guardarse fuera del alcance de los niños y de las personas no familiarizadas con su uso y con estas instrucciones.** Las herramientas pueden ser peligrosas en manos no cualificadas.
- e) **Cuide con esmero de sus herramientas.**

Compruebe si presentan defectos de alineación o unión de las piezas móviles, rotura de piezas o cualquier otro problema que pueda afectar al funcionamiento de la herramienta. Si estuviera dañada, repárela antes de utilizarla. Muchos accidentes se deben a herramientas con un mantenimiento deficiente.

- f) **Mantenga limpias y afiladas las herramientas de corte.** Los útiles mantenidos correctamente y con bordes afilados se pueden guiar y controlar mejor.
- g) **Utilice las herramientas eléctricas, los accesorios, los útiles, etc.** de acuerdo con estas instrucciones y tenga en cuenta las condiciones de trabajo y la tarea a realizar. Puede resultar peligroso el uso de herramientas eléctricas para trabajos diferentes a los revistos.

5) MANTENIMIENTO Y REPARACIÓN

- a) **Haga reparar su herramienta eléctrica únicamente por profesionales cualificados y con piezas de repuesto originales.** Solo así se mantendrá la seguridad de la herramienta eléctrica.

ADVERTENCIAS DE SEGURIDAD PARA PISTOLAS DE COLA CON BATERÍA

¡ADVERTENCIA!



- Esta herramienta debe colocarse en su soporte o pie cuando no esté en uso.
- Si la herramienta no se utiliza con cuidado podría producirse un incendio. Por lo tanto:
 - tenga cuidado cuando la utilice en sitios donde haya materiales combustibles;
 - no la aplique sobre el mismo punto durante mucho tiempo;
 - no la use en presencia de una atmósfera explosiva;
 - tenga en cuenta que el calor se puede propagar hasta materiales combustibles fuera de la vista;
 - coloque esta herramienta eléctrica en su soporte después de usarla y deje que se enfríe antes de guardarla;
 - no deje desatendida la herramienta si está encendida.
- No utilice ni guarde esta herramienta en lugares húmedos.
- No la exponga nunca al agua ni a cualquier otra sustancia fluida.

- No utilizar esta herramienta si alguno de sus componentes resulta dañado o defectuoso.
- **SUPERFICIES CALIENTES** : la boquilla del aparato y la cola pueden alcanzar temperaturas del orden de 170° C.
- Evitar todo contacto con la piel. En caso de derramamiento sobre la piel, sumergir la zona afectada en agua fría. Nunca intente sacar cola solidificada de la zona afectada sin asistencia médica.
- **ESTE APARATO** podría ser utilizado por niños a partir de 8 años y por personas con capacidades físicas, sensoriales o mentales reducidas, o con falta de experiencia y conocimientos, siempre y cuando estén bajo la correspondiente supervisión y se les hayan dado las debidas instrucciones para un uso seguro y entiendan los riesgos relacionados.
- Los niños no deben jugar con el aparato.
- Su limpieza y mantenimiento ha de realizarse siempre bajo la supervisión de un adulto.

SEGURIDAD DE LA BATERÍA

- Nunca intente abrir o desmontar la batería.”
- No exponga la batería al agua o cualquier otro líquido.



- No exponga la batería al calor ni al fuego. Existe riesgo de explosión.
- No guarde la batería en lugares donde la temperatura pueda exceder los 40°C.
- Cambiar la batería solo con una temperatura ambiente entre 10°C y 40°C.
- Cargar solo utilizando el cargador suministrado.

ADVERTENCIAS DE SEGURIDAD PARA EL CARGADOR Y EL CABLE USB

- El cargador está doblemente aislado; por ello no requiere toma de tierra.
- Verifique siempre que el voltaje de la corriente corresponda al voltaje indicado en la placa de especificaciones.
- El cargador solo puede utilizarse en interiores.”
- Use el cargador solamente para recargar la batería de la herramienta con la que ha sido suministrado. Su uso en otras baterías podría ser causa de explosión y provocar heridas y daños personales.
- No exponer el cargador al agua.
- No abrir el cargador
- El dispositivo solo debe usarse con la unidad de cable USB incluida.
- Si el cable eléctrico se encuentra dañado,



deberá ser sustituido por el fabricante, el representante del servicio técnico del fabricante o un técnico especializado y autorizado.

ESPECIFICACIONES TÉCNICAS

Pistola de pegamento a batería de iones de litio



Tamaño	155X150X50mm
Peso	0,230kg
Clasificación eléctrica	3.6V DC 1500 mAh
Batería (integrada)	Ion de litio
Tiempo de calentamiento	Aprox. 20 seg.
Temperatura máxima	Aprox. 170°C
Barras de cola	Diámetro Rapid original de 7 mm
Tiempo de trabajo con carga de batería completa	Aprox. 30 min.
Tiempo de carga	90% a las 2 horas

El fabricante se reserva el derecho a modificar las especificaciones sin previo aviso.

Cargador USB

Potencia de entrada	100-240V 50-60Hz
Potencia	10 W
Potencia de salida	5 VDC
Clase de protección	Aislamiento doble

CARACTERÍSTICAS

- A** : Interruptor On/Off
- B** : Indicador de luz LED (verde/rojo)
- C** : Boquilla

D : Conector USB

E : Gatillo

F : Soporte













G : Cargador

H : Cable USB

UTILIZACIÓN





- Antes de usar por primera vez, cargar completamente la batería (3-4 horas) para prolongar su vida útil (ver instrucciones de carga).
- Colocar la carga de cola en la parte posterior de la herramienta.
- Utilice solo las barras de cola recomendadas.
- Presionar el interruptor On/Off durante dos segundos aprox. El indicador LED parpadeará en verde unos 20 segundos y se quedará fijo en verde cuando esté lista para su uso.
- Cuando utilice la herramienta por primera vez, apriete el gatillo varias veces para llenar de cola la cámara de calentamiento. También puede ser necesario darle un pequeño empujón a la barra de cola para facilitar su movimiento.
- Situar la boquilla de la herramienta contra la superficie a encolar y presionar suavemente el gatillo para que salga la cola.
- Colocar el segundo elemento en contacto con la cola, ajustarlo si fuese necesario y presione las partes a unir durante unos 10 segundos.
- No extraiga nunca la barra de cola de la herramienta una vez introducida en ella. La cola fundida restante podría provocar daños irreparables en la pistola.
- Una vez haya terminado, pulse el interruptor On/Off durante unos 2 segundos aprox.
- Cuando la batería esté casi descargada, la luz LED parpadeará alternativamente de rojo a verde.
- Por razones de seguridad, si no se usa durante aprox. 3 min., la pistola se apagará automáticamente.

Operación / Uso		
LED Rojo	LED Verde	

		Encienda durante aprox. 2 seg. El LED verde parpadeará durante unos 20 seg. (precalentamiento)
		Aplicador listo para su uso. Presione el interruptor ON/OFF durante aproximadamente 2 seg. para apagar el aplicador cuando finalice el trabajo
		Sin uso durante aprox. 3 minutos: la pistola de cola se apaga automáticamente por seguridad. Presione el interruptor ON para reiniciar.
		El LED rojo y verde parpadea alternativamente después de haber usado la pistola de cola durante aproximadamente 25 minutos. El aplicador sin apenas batería solo se puede usar durante aprox. 5 min. Luz roja o LED apagado: la batería está vacía, recárguela utilizando el cargador USB.
		
		

INSTRUCCIONES DE CARGA

- Conecte el cable USB al cargador y la toma micro USB a la parte posterior de la herramienta,
- Conectar el cargador a la red eléctrica.
- El LED en la pistola de cola parpadeará en rojo durante la carga y se volverá verde cuando la batería esté completamente cargada.
- Durante el proceso de carga, el cargador y la pistola de cola pueden calentarse, es normal.

Carga con cargador USB		
LED Rojo	LED Verde	
		La batería se está cargando.
		La batería está completamente cargada.

MANTENIMIENTO

- Desenchufe la herramienta antes de iniciar el mantenimiento
- Mantenga la entrada y la salida de aire libres de polvo y suciedad
- Limpie la herramienta con un paño seco o húmedo. NUNCA use disolventes.
- NO ponga aceite ni grasa en ninguna pieza.
- Asegúrese de que la herramienta no está dañada. Antes de usarla, repárela o reemplácela.

¡ADVERTENCIA!

- NO modifique ninguna pieza de la herramienta ni le añada accesorios especiales. Ello podría ocasionar lesiones personales.

MEDIO AMBIENTE

Recogida selectiva. ¡Nunca elimine las herramientas eléctricas junto a los residuos del hogar! Elimínelas conforme a la Normativa Europea 2012/19/CE relativa a residuos de equipos eléctricos y electrónicos. Cuando deba reemplazar una herramienta, o si ya no la necesita, deberá llevarla a un centro de recogida selectiva para su reciclaje.



GARANTIA

Período de garantía: Este producto tiene garantía de 2 años des de la fecha de compra (con la factura original de la compra).

Condiciones de la garantía: todos las indicaciones mencionadas en este documento deben ser respetadas.

En caso de devolución:

1/ Devolver el producto en su caja original en la tienda dónde se compró el aparato,

2/ Acompañar el producto con el tiquete de compra original.

Si no se respetan los puntos mencionados en este documento, se puede perder el derecho a la garantía.

BGX7

Instruções de utilização
- tradução do original

PT

ADVERTÊNCIAS GERAIS DE SEGURANÇA PARA FERRAMENTAS ELÉCTRICAS

ADVERTÊNCIA!!

Leia todas as instruções e advertências de segurança.



Qualquer falha em seguir todas as instruções listadas abaixo pode resultar em choque eléctrico, incêndio e/ou lesões pessoais graves.



Guarde todas as advertências e instruções para referência futura. O termo “ferramenta eléctrica” nas advertências refere-se a uma ferramenta com funcionamento eléctrico (com fi o) ou com funcionamento por bateria (sem fi os).

1) SEGURANÇA NA ÁREA DE TRABALHO

- a) **Mantenha a área de trabalho limpa e bem iluminada.** As áreas com confusão ou escuras convidam aos acidentes.
- b) **Não trabalhe com ferramentas eléctricas em atmosferas explosivas, como na presença de pó, gases ou líquidos inflamá-**

veis. As ferramentas eléctricas criam faíscas que podem inflamar pó e fumos.

- c) **Mantenha os curiosos, crianças e visitantes afastados quando estiver a trabalhar com a ferramenta eléctrica.** As distrações podem fazer com que perda o controlo.

2) SEGURANÇA ELÉCTRICA

- a) **As fi chas das ferramentas eléctricas devem corresponder à tomada. Nunca efectue alterações na fi cha.** Não utilize fi chas adaptadoras com ferramentas eléctricas com ligação à terra. As fi chas não modificadas e as tomadas adequadas reduzirão o risco de choque eléctrico.
- b) **Evite o contacto do corpo com superfícies ligadas à terra como tubagens, radiadores fogões e frigoríficos.** Existe um risco acrescido de choque eléctrico se o corpo estiver ligado à terra.
- c) **Não exponha as ferramentas eléctricas à chuva ou a condições de humidade excessiva.** A entrada de água numa ferramenta eléctrica aumentará o risco de choque eléctrico.
- d) **Não utilize o cabo eléctrico incorrectamente. Nunca utilize o cabo para trans-**

portar, puxar ou desligar a ferramenta eléctrica. Mantenha o cabo afastado de fontes de calor, combustíveis, arestas vivas ou peças móveis. Os cabos danificados ou enrolados de forma emaranhada aumentam o risco de choque eléctrico.”

- e) **Quando utilizar a ferramenta eléctrica no exterior, utilize um cabo de extensão adequado a esse tipo de utilização.** A utilização de um cabo adequado para exteriores reduz o risco de choque eléctrico
- f) **Se a utilização de uma ferramenta eléctrica num local húmido for inevitável, use uma extensão protegida com interruptor corta-circuito em caso de falha na terra.** A utilização de um interruptor de circuito em caso de falha à terra reduz o risco de choque eléctrico.

3) SEGURANÇA PESSOAL

- a) **Mantenha-se alerta, observe o que está a fazer e utilize bom senso quando trabalhar com uma ferramenta eléctrica.** Não utilize uma ferramenta eléctrica quando estiver cansado ou sob o efeito de drogas, álcool ou medicamentos. Um momento de desatenção durante a utilização de ferra-

mentas eléctricas pode resultar em lesões pessoais graves.

- b) **Utilize equipamento de protecção pessoal. Utilize sempre protecções nos olhos.** O equipamento de protecção como máscaras contra o pó, sapatos de segurança que não escorreguem, capacete ou protecção auditiva utilizado correctamente reduzirá as lesões pessoais.
- c) **Evite os arranques não intencionais.** Certifique-se de que o interruptor está na posição de desligado antes de ligar a ferramenta à fonte de alimentação, agarrá-la ou transportá-la. Transportar ferramentas eléctricas com o dedo no interruptor ou ligar à corrente ferramentas com o interruptor ligado convida aos acidentes.
- d) **Retire qualquer chave ou ferramenta de ajuste antes de ligar a ferramenta eléctrica.** Uma ferramenta ou chave deixada num componente rotativo da ferramenta eléctrica pode resultar em lesões pessoais.
- e) **Não ignore as regras. Mantenha sempre uma posição de equilíbrio.** Isto permite um melhor controlo da ferramenta eléctrica em situações inesperadas.

- f) **Utilize roupa adequada. Não utilize roupa solta nem qualquer peça de joalheria.** Mantenha o cabelo, roupas e luvas afastados de componentes móveis. Roupas soltas, jóias ou cabelos compridos podem ficar presos nos componentes móveis.
- g) **Se forem fornecidos dispositivos para ligação a aspirador e depósitos de recolha, certifique-se de que estão ligados e são devidamente utilizados.** A utilização de recipientes de recolha de pó pode reduzir os perigos relacionados com o pó.
- 4) UTILIZAÇÃO E CUIDADOS A TER COM A FERRAMENTA ELÉCTRICA**
- a) **Não force a ferramenta eléctrica.** Utilize a ferramenta eléctrica correcta para a aplicação a que destina. Uma ferramenta eléctrica correcta fará um trabalho melhor e mais seguro à velocidade para que foi concebida.
- b) **Não utilize a ferramenta eléctrica se o interruptor não ligar e desligar.** Qualquer ferramenta eléctrica que não possa ser controlada com o interruptor é perigosa e deve ser reparada.
- c) **Desligue a fi cha da ferramenta eléctrica da fonte de alimentação e/ou da bateria**

antes de efectuar ajustes, mudar acessórios ou guardar a ferramenta. Estas medidas de segurança preventivas reduzem o risco de arranque accidental da ferramenta eléctrica.

- d) **Coloque as ferramentas eléctricas fora do alcance das crianças, e não permita que pessoas não familiarizadas com a ferramenta eléctrica a utilizem.** As ferramentas eléctricas são perigosas nas mãos de pessoas sem a experiência adequada.
- e) **Manutenção das ferramentas eléctricas. Verifi que se existe desalinhamento ou dobras nas peças móveis, quebra de peças ou qualquer outra condição que possa afectar o funcionamento da ferramenta.** Se estiver danifi cada, envie-a para reparação antes de a utilizar. Muitos acidentes são causados pela manutenção inadequada das ferramentas eléctricas.
- f) **Mantenha as ferramentas de corte afi adas e limpas.** As ferramentas de corte com arestas afi adas que tenham uma manutenção adequada bloqueiam mais raramente e são fáceis de controlar.
- g) **Utilize a ferramenta eléctrica, acessórios**

e pontas da ferramenta de acordo com estas instruções, tendo em conta as condições de trabalho e as tarefas a serem executadas. A utilização da ferramenta eléctrica para tarefas diferentes daquelas para que foi concebida pode resultar em situações perigosas.

5) ASSISTÊNCIA TÉCNICA

- a) **A assistência técnica da ferramenta eléctrica deve ser efectuada por pessoal devidamente qualificado, utilizando apenas peças sobressalentes idênticas.** Este procedimento assegurará que é mantida a segurança da ferramenta eléctrica.

AVISOS DE SEGURANÇA DA PISTOLA DE COLA QUENTE A BATERIA

ADVERTÊNCIA!

- Esta ferramenta deve ser colocada no seu suporte ou base quando não está em funcionamento.
- Se o dispositivo não for utilizado com cuidado, pode ocorrer um incêndio. Por isso
 - Tenha cuidado quando utilizar a ferramenta em locais onde hajam materiais combustíveis;



- Não utilize no mesmo local durante muito tempo;
- Não utilize na presença de uma atmosfera explosiva;
- Esteja ciente de que o calor pode ser conduzido para materiais combustíveis que estão fora de supervisão;
- Coloque a ferramenta na respectiva base depois da utilização, e deixe-a arrefecer antes de guardar;
- Não deixe a ferramenta sem supervisão quando ela estiver ligada.”
- Não use ou armazene o instrumento em condições húmidas ou molhadas.
- Não exponha a água ou outras substâncias líquidas de forma alguma.
- Não use a ferramenta se alguma parte está danificada ou com defeito.
- **SUPERFICIES QUENTES** : o bico do aparelho e a cola podem atingir temperaturas da ordem dos 170° C
- Evite qualquer contacto com a pele. Se se queimar, mergulhe a queimadura em água fria. Nunca tente remover a cola solidificada de pele queimada, sem assistência médica.
- Este dispositivo não pode ser utilizado por

crianças. Podendo ser utilizado por pessoas com capacidades físicas, sensoriais ou mentais reduzidas ou falta de experiência e conhecimento, se estiverem sob supervisão ou se tiverem recebido instruções sobre a utilização da ferramenta de uma forma segura e que entendam os perigos envolvidos.

- As crianças não devem brincar com o dispositivo.
- As acções de limpeza e manutenção não devem ser efectuadas por crianças sem supervisão.

BATERIAS DE SEGURANÇA

- Nunca tente abrir por qualquer motivo.
- Não exponha a bateria a água ou outros líquidos.
- Não exponha a bateria ao calor ou chama. Existe o risco de explosão
- Não guarde em locais onde a temperatura pode ultrapassar 40 ° C.
- Carregue apenas à temperatura ambiente entre 10 ° C e 40 ° C.
- Carregue usando apenas o carregador fornecido com a ferramenta.



AVISOS DE SEGURANÇA DO CARREGADOR E DO CABO USB

- O carregador é duplamente isolado, portanto não é necessário fio de terra.
- Sempre verifique se a voltagem da rede corresponde à tensão na chapa.
- O carregador é destinado apenas para uso interno.
- Use apenas o carregador para carregar a bateria fornecido com a ferramenta. Outras baterias podem romper-se, causando danos pessoais ou outros prejuízos.
- Não exponha o carregador à água.
- Não abrir o carregador.
- O aparelho deve ser utilizado exclusivamente com o cabo USB fornecido em conjunto com o aparelho
- Se o cabo de alimentação se danificar, deve ser substituído pelo fabricante, serviço pós-venda do fabricante ou por um técnico qualificado para evitar qualquer situação perigosa.



ESPECIFICAÇÕES TÉCNICAS

Pistola de cola a bateria de íões de lítio



Dimensão	155X150X50mm
Peso	0,230kg
Classificação elétrica	3,6 V CC 1500 mAh
Bateria (integrada)	1 bateria de íões de lítio
Tempo de aquecimento	aprox. 20 seg.
Temp. máx.	aprox. 170 °C
Varetas de cola	Diâm. original Rapid 7 mm
Tempo de funcionamento para um carregamento completo da bateria	Aprox. 30 min.
Tempo de carregamento	90% ao fim de 2 horas

Qualquer alteração às características pode ser feita sem aviso prévio.

Carregador USB

Entrada	100-240 V 50-60 Hz
Potência	10 W
Saída	5 V CC
Classe de proteção	duplo isolamento

CARACTERÍSTICAS





- A** : Botão de Ligar/Desligar
- B** : Luz LED (verde/Vermelha) da ferramenta
- C** : Bocal
- D** : Tomada USB
- E** : Gatilho
- F** : Suporte da ferramenta
- G** : Carregador
- H** : Cabo USB









UTILIZAÇÃO

- Antes de utilizar pela primeira vez a ferramenta, carregue completamente a bateria (3-4 horas) a fim de prolongar a sua vida útil. (ver

Instruções de Carregamento)





- Colocar os sticks de cola na parte traseira da ferramenta.
- Use somente sticks de cola recomendada.
- Prima o botão de Ligar/Desligar durante aprox. 2 seg.; o LED Verde irá piscar durante aprox. 20 seg. e ficará fixo a verde quando estiver pronto para utilização.
- Quando utilizar a ferramenta pela primeira vez, prima o gatilho várias vezes para encher a câmara de aquecimento com adesivo. Pode também ser necessário empurrar levemente o stick de cola para que entre mais facilmente.
- Coloque o bico do instrumento contra a superfície e pressione suavemente o gatilho para expulsar cola.
- Coloque o segundo elemento em contacto com a cola, se necessário ajustá-lo e pressione as peças uma contra a outra a uma média de 10 segundos.
- Nunca puxe / remover um stick de cola uma vez introduzida na ferramenta. A cola derretida resultante poderia causar danos irreparáveis na ferramenta.
- Quando terminar, prima o botão de Ligar/desligar durante aprox. 2 seg.
- Quando a bateria estiver quase descarregada, o LED irá piscar alternadamente entre vermelho e verde.
- Por uma questão de segurança, se não se verificar utilização durante aprox. 3 min. a pistola de cola desliga-se automaticamente.

Funcionamento/Utilização		
LED Vermelho	LED Verde	
		Ligue durante aprox. 2 seg. O LED Verde irá piscar durante aprox. 20 seg. (pré-aquecimento)
		Aplicador pronto para Utilização. Prima o botão de Ligar/Desligar durante aprox. 2 seg. para desligar o aplicador quando terminar o trabalho

		Sem utilização/colagem durante aprox. 3 min.: a pistola de cola desliga-se automaticamente por uma questão de segurança Prima o botão de Ligar/desligar para reiniciar
		O LED vermelho e verde pisca alternadamente depois da pistola de cola ter sido utilizada durante aprox. 25 min. Bateria quase descarregada: o aplicador agora só pode ser usado durante aprox. 5 min. Indicador vermelho apenas ou ausência de LED: a bateria está descarregada, recarregue-a utilizando o carregador USB
		
		

INSTRUÇÕES DE CARREGAMENTO

- Ligue o cabo USB ao carregador e tomada micro USB na parte de trás da ferramenta
- Ligue o carregador à rede elétrica.
- O LED da pistola de cola irá piscar a vermelho durante o carregamento e passará a verde fixo quando a bateria estiver completamente carregada
- Durante o processo de carregamento, o carregador e a pistola de cola podem ficar quentes, o que é normal.

Carregamento com carregador USB		
LED Vermelho	LED Verde	
		A bateria está a carregar
		A bateria está completamente carregada

MANUTENÇÃO

- Desligue a ferramenta antes da manutenção
- Mantenha a entrada e saída de ar livres de sujidade

- Limpe a ferramenta utilizando um pano seco ou húmido. NUNCA utilize solventes.
- NÃO utilize óleo ou massa lubrificante nos componentes.
- Certifique-se de que a ferramenta não está danificada. Substitua ou repare antes de utilizar.

ADVERTÊNCIA!

- NÃO altere nem separe os componentes desta ferramenta, nem instale acessórios especiais. Se o fizer, pode causar lesões pessoais.

AMBIENTE

Recolha separada do lixo. Não coloque as ferramentas eléctricas usadas junto com o lixo doméstico! Em conformidade com a Directiva Europeia 2012/19/CE sobre equipamento eléctrico e electrónico usado. Quando a ferramenta necessitar de ser substituída, ou se não for mais utilizada, deve ser entregue num centro de recolha de lixo para reciclagem.



GARANTIA

Período de garantia: Este produto está garantido por 2 anos a partir da data de compra (o recibo da venda original serve de prova).

Condições da garantia: Todos os pontos mencionados neste documento devem ser totalmente cumpridos.

Na eventualidade de uma reclamação ao abrigo da garantia:

1/ Devolva o produto na embalagem original à loja onde o adquiriu,

2/ Junte o recibo original datado ao produto devolvido.

O não cumprimento de qualquer um destes pontos pode invalidar a garantia da RAPID.

BGX7

Bruksanvisning

- översättning av den ursprungliga

SE

ALLMÄNNA SÄKERHETSINSTRUKTIONER FÖR ELVERKTYG

VARNING!

Läs noga igenom alla säkerhetsinstruktioner och anvisningar. Fel som uppstår till följd av att instruktionerna nedan inte följts kan orsaka elstöt, brand eller allvarliga kroppsskador.



Spara varningarna och instruktionerna för framtida bruk.

Med begreppet "elverktyg" nedan menas nät-drivna elverktyg (med nätsladd) och batteridrivna elverktyg (sladdlösa).

1) ARBETSPLATSSÄKERHET

- a) **Arbetsytan ska vara städad och ren samt väl upplyst.** Belamrade bänkar och mörka ytor kan leda till olyckor.
- b) **Använd inte verktyget i explosiva omgivningar, t.ex. i närheten av lättantändliga vätskor, gaser eller stoft.** Elverktygen alstrar gnistor som kan antända dammet eller gaserna.

- c) **Håll barn och obehöriga personer på betydande avstånd under arbetets gång.** Om du störs kan du förlora kontrollen över elverktyget.

2) ELEKTRISK SÄKERHET

- a) **Elverktygets stickkontakt måste passa till uttaget. Stickkontakten får absolut inte modifieras på något sätt. Använd inte adapterkontakter tillsammans med skyddsjordade elverktyg.** Omodifierade stickkontakter och passande vägguttag reducerar risken för elektrisk chock.
- b) **Undvik kroppskontakt med jordade ytor som t. ex. rör, värmeelement, spisar och kylskåp.** Det finns en större risk för elektrisk chock om man är jordad.
- c) **Skydda elverktyget mot regn och väta.** Tränger vatten in i ett elverktyg ökar risken för elektrisk chock.
- d) **Missbruka inte nätsladden. Använd inte nätsladden för att bära eller hänga upp elverktyget och inte heller för att dra stickkontakten ur vägguttaget.** Håll nätsladden på avstånd från värme, olja, skarpa kanter och rörliga maskindelar. Skadade eller tilltrasslade ledningar ökar risken för elektrisk

chock.

- e) **När du arbetar med ett elverktyg utomhus, använd endast förlängningssladdar som är godkända för utomhusbruk.** Om en lämplig förlängningssladd för utomhusbruk används minskar risken för elektrisk chock.
- f) **Använd en jordfelsbrytare om det inte är möjligt att undvika elverktygets användning i fuktig miljö.** Genom att använda en jordfelsbrytare minskas risken för elstöt.

3) PERSONSÄKERHET

- a) **Var uppmärksam, se efter vad du gör och använd ditt förnuft när du arbetar med elverktyget.** Använd inte elverktyget när du är trött eller om du är påverkad av droger, alkohol eller mediciner. Under användning av elverktyg kan även en kort stund av ouppmärksamhet leda till allvarliga kroppsskador.
- b) **Bär alltid skyddsutrustning och skyddsglasögon.** Användning av skyddsutrustning som t. ex. dammfiltermask, halkfria säkerhetsskor, skyddshjälm och hörselskydd reducerar risken för kroppsskada alltefter elverktygets typ och användning.
- c) **Undvik oavsiktlig igångsättning.** Se till att strömbrytaren är av innan du ansluter verkty-

- get till nätströmmen eller ett batteri. Se även till att den är av när du ska lyfta eller bära verktyget. Om du bär elverktyget med fignret på strömbrytaren eller ansluter påkopplat elverktyg till nätströmmen kan olycka uppstå.
- d) **Ta bort alla inställningsverktyg och skruvnycklar innan du sätter på elverktyget.** Ett verktyg eller en nyckel i en roterande komponent kan medföra kroppsskada.
 - e) **Se till att du inte sträcker dig. Ha ordentliga skor på och se till att alltid stå stadigt.** På så sätt kan du lättare kontrollera elverktyget i oväntade situationer.
 - f) **Bär lämpliga kläder. Använd inte löst sittande kläder eller smycken.** Håll håret, kläderna och handskarna på avstånd från rörliga delar. Löst hängande kläder, smycken och långt hår kan dras in av roterande delar.
 - g) **Vid elverktyg med dammsugnings- och - uppsamlingsutrustning, kontrollera att anordningarna är rätt monterade och används på korrekt sätt.** Användning av dammsugning minskar de risker som orsakas av damm.
- 4) OMSORGSFULL HANTERING OCH ANVÄNDNING AV ELVERKTYG**

- a) **Överbelasta inte elverktyget.** Använd rätt elverktyg för den funktion du behöver. Med rätt elverktyg för rätt uppgift kan du arbeta bättre och säkrare.
- b) **Ett elverktyg med defekt strömbrytare får inte längre användas.** Ett elverktyg som inte kan sättas på eller stängas av är farligt och måste repareras.
- c) **Kontrollera att elverktyget är fränkopplat innan inställningar utförs, tillbehörsdelar byts ut eller elverktyget förvaras.** Denna skyddsåtgärd förhindrar oavsiktlig inkoppling av elverktyget.
- d) **Förvara elverktygen oåtkomliga för barn. Låt inte elverktyget användas av personer som inte är förtrogna med dess användning eller inte läst denna anvisning.** Elverktygen är farliga om de används av oerfarna personer.
- e) **Sköt elverktyget omsorgsfullt. Kontrollera om de rörliga delarna är fel inställda, om delarna kärvar, om några delar har gått sönder eller andra förhållanden som kan inverka på verktygets funktioner.** Om verktyget har skadats ska det repareras innan du använder det igen. Många olyckor orsakas av

dåligt skötta elverktyg.

f) **Håll skärverktygen skarpa och rena.**

Omsorgsfullt skötta skärverktyg med skarpa eggar kommer inte så lätt i kläm och går lättare att styra.

g) **Använd elverktyget, tillbehör, insatsverktyg osv. Enligt dessa anvisningar.** Ta hänsyn till arbetsvillkoren och arbetsmomenten. Om elverktyget används utanför angivna användningsområden kan farliga situationer uppstå.

5) SERVICE

a) **Låt endast elverktyget repareras av kvalificerad fackpersonal och med originalreservdelar.** Detta garanterar att elverktygets säkerhet upprätthålls.

SÄKERHETSINSTRUKTIONER FÖR BATTERIDRIVEN LIMPISTOL

VARNING!

- Detta verktyg måste placeras i sitt ställ eller på sin fot då det inte används.
- Vårdslös användning av apparaten kan orsaka brand.
- Var därför försiktig när du använder apparaten på platser där det finns lättantändliga



ämnen.

- Rikta inte apparaten mot samma ställe under lång tid.
- Använd inte apparaten i explosiva omgivningar.
- Var medveten om att värme kan spridas till lättantändliga ämnen som är utom synhåll.
- Ställ apparaten i sitt ställ efter användning och låt den svalna innan förvaring.
- Håll alltid uppsikt över apparaten under tiden den är påslagen.
 - Använd inte limpistolen i fuktiga/blöta miljöer.
 - Limpistolen får under inga omständigheter komma i kontakt med vatten eller andra vätskor.
 - Använd inte verktyget/laddaren om någon del är skadad och/eller inte fungerar.
 - HETA YTOR : apparatens munstycke och det flytande limmet kan uppnå temperaturer på 170°C
 - Undvik att varmt lim kommer i kontakt med hud. Vid brännskada; håll det skadade området under rinnande, kallt vatten. Om limmet stelnat på brännskadan skall man inte försöka ta bort det själv, utan snarast söka medicinsk hjälp.

- Apparaten får användas av barn från åtta år och personer med nedsatt fysisk, sensorisk eller mental kapacitet eller av personer utan erfarenhet och kunskap om dessa personer har fått vägledning eller instruktioner för säker användning av apparaten, och förstår riskerna.
- Barn ska inte leka med apparaten.
- Rengöring och underhåll av apparaten ska inte utföras av barn utan vuxet sällskap.

BATTERI - SÄKERHETSANVISNING

- Öppna aldrig batteriet.
- Utsätt inte batteriet för vatten eller andra vätskor.
- Utsätt inte batteriet för hetta eller eld då det kan innebära en explosionsrisk.
- Håll borta från hög värme. Förvara ej i utrym-
men där temperaturen kan överstiga 40°C.
- Ladda batteriet där omgivningens temperatur ligger mellan 10 och 40°C.
- Använd aldrig annan laddare än den som levereras med limpistolen.



SÄKERHETSINSTRUKTIONER FÖR LADDARE OCH USB-KABEL

- Batteriladdaren är dubbelisolerad varför jordning inte behövs.



- Kontrollera att strömmen i eluttaget stämmer med det angivna voltantalet på laddaren.
- Laddaren får endast användas inomhus.
- Använd laddaren endast för att ladda batterier till apparaten de är avsedda för. Att ladda andra batterier kan medföra explosionsrisk.
- Öppna aldrig laddaren.
- Utsätt inte för vatten eller andra vätskor.
- Apparaten ska endast användas med den USB-kabel som följer med apparaten.
- Om strömkabeln är skadad måste den bytas av tillverkaren, tillverkarens serviceorganisation eller en annan kvalificerad person för att undvika fara.

TEKNISK SPECIFIKATION

Limpistol med Li-Ion batteri



Verktögsstorlek	155X150X50mm
Vikt	0,230kg
Batteri (inbyggt)	3.6V DC 1500 mAh
Battery (integrated)	1 cell Litium-jon
Uppvärmningstid	Ca 20 sek
Maxtemperatur	Ca 170 °C
Limstavar	Original Rapid 7 mm diameter
Användningstid för ett fulladdat batteri	Ca 30 min

Uppladdningstid	90% efter 2 timmar
-----------------	--------------------

Tillverkaren reserverar sig rätten att ändra specifikationen utan föregående varsel.

USB-laddare

Ström in	100-240V 50-60Hz
Märkeffekt	10 W
Ström ut	5 VDC
Skyddsklass	dubbelisolerad

FUNKTIONER













- A** : På/Av-knapp
- B** : Verktugets LED-ljus (grön/röd)
- C** : Munstycke
- D** : USB-uttag
- E** : Avtryckare
- F** : Verktugetsställ
- G** : Laddare
- H** : USB-kabel

ANVÄNDNING

- Ladda batteriet fullt (3-4 timmar) före första användning för att förlänga dess livslängd. (se laddningsinstruktioner)
- Ladda pistolen med limstift – skjuts in i hålet på pistolens baksida.
- Använd bara rekommenderade limstift.
- Tryck ned på/av-knappen i ca 2 sek. Ett grönt LED-ljus kommer då blinka i ca 20 sek och sedan övergå till ett fast grönt ljus när limpistolen är redo att användas.
- När limpistolen används för första gången ska avtryckaren pressas flera gånger för att fylla värmekammaren med lim. I vissa fall kan man också behöva trycka till limstaven lite lätt för att hjälpa den in.
- Sätt munstycket mot den ena av ytorna som skall limmas. Tryck försiktigt på avtryckaren för att lägga på lite lim.
- Tryck fast den andra ytan som skall limmas mot den första, justera om

nödvändigt. Pressa samman i ca 10 sek.”





- Ta aldrig bort ett limstift som laddats i limpistolen.
- Rester av smält lim kan skada värmeelement och matning.
- Vid arbetets slut, tryck ned på/av-knappen i ca 2 sek.
- När batteriet nästan är helt urladdat kommer LED-ljuset blinka växelvis mellan rött och grönt.
- Som säkerhetsåtgärd kommer limpistolen att stängas av automatiskt om den inte har använts på ca 3 min.

Användning		
Rött LED-ljus	Grönt LED-ljus	
		Tryck ned på/av-knappen i ca 2 sek. Grönt LED-ljus kommer blinka i ca 20 sek. (förvärmning)
		Limpistolen är redo att användas. Tryck ned på/av-knappen i ca 2 sek för att att stänga av den när jobbet är färdigt.
		Om limpistolen inte används/limmas med på ca 3 min kommer den som säkerhetsåtgärd att stängas av automatiskt. Tryck ned på/av-knappen för att starta upp igen.
		Rött och grönt LED-ljus blinkar växelvis efter att limpistolen har använts i ca 25 min. Batteriet är då nästan slut och limpistolen kan endast användas i ytterligare ca 5 min. Vid enbart rött blinkande ljus eller inget LED-ljus är batteriet helt slut. Ladda upp genom att använda USB-laddaren.
		
		

LADDNINGSSINSTRUKTIONER

- Anslut USB-kabeln till laddaren och sätt in micro-USB-kontakten på limpistolens baksida.
- Anslut laddaren till ett ström uttag.

- Limpistolens LED-ljus kommer blinka rött när den laddas. När batteriet är fulladdat blir det grönt.
- Under laddningstiden kan laddaren och limpistolen bli varma vilket är normalt.

Ladda med USB-laddare		
Rött LED-ljus	Grönt LED-ljus	
		Batteriet laddas
		Batteriet är fulladdat

UNDERHÅLL

- Koppla från verktyget innan du utför något underhåll.
- Håll luftintaget och luftutblåset rent från damm och smuts.
- Rengör verktyget med en torr eller fuktig trasa. Använd ALDRIG lösningsmedel.
- Använd INTE olja eller fett på några delar.
- Kontrollera att verktyget inte är skadat. Kassera eller reparera före användning.

VARNING!

- Byt INTE delar på verktyget, och sätt inte på särskilda tillbehör. Det kan orsaka personskador.

MILJÖ

Avfallssortering. Kasta inte elverktyg i hushållssoporna! Enligt det europeiska direktivet 2012/19/CE om avfall som utgörs av elektrisk eller elektronisk utrustning När verktyget måste kastas ska det återvinnas på en särskild avfallsanläggning.



GARANTI

Garantiperiod: Produkten omfattas av en garanti på två år från inköpsdatumet (originalkvittot gäller).

Garantivillkor: Alla punkter i det här dokumentet måste ha följts.

Om ett krav skulle ställas undergarantitiden:

- 1 Returnera produkten i originalförpackningen till försäljningsstället
- 2 Bifoga originalkvittot

Om någon av dessa punkter inte uppfylls gäller inte garantin

BGX7

Betjeningsvejledning

- oversættelse af den oprindelige

DK

GENERELLE SIKKERHEDSADVARSLER OM ELVÆRKTØJ

ADVARSEL!

Læs alle sikkerhedsadvarsler og alle vejledninger. Undladelse af at følge vejledningen herunder kan resultere i elektrisk stød, brand og/eller alvorlig legemsbeskadigelse.



Gem alle advarsler og vejledninger til senere brug. Udtrykket "elværktøj" i advarslerne refererer til elektrisk tilsluttet (med netledning) værktøj eller til batteridrevet (uden netledning) elværktøj.

1) SIKKERHED PÅ ARBEJDSPLADSEN

- a) **Sørg for at holde arbejdsområdet rent og godt oplyst.** Rod eller mørke områder kan give anledning til uheld.

- b) **Betjen ikke elværktøjet i omgivelser med eksplosionsfare som f.eks.** i nærheden af brandbare væsker, gasser eller støv. Elværktøj skaber gnister, som kan antænde støv eller dampe.
- c) **Hold tilskuere, børn og besøgende på afstand, når elværktøjet betjenes.** Distrahering kan forårsage tab af kontrol over værktøjet.

2) ELEKTRISK SIKKERHED

- a) **Elværktøjets stik skal passe til stikkontakten. Stikket må ikke ændres. Undlad at anvende adapterstik med elværktøj, der kræver jordforbindelse.** Uændrede stik og tilhørende stikkontakter reducerer risikoen for elektrisk stød.
- b) **Undgå kropskontakt med jordforbundne overflader, som f.eks. rør, radiatorer, komfurer og køleskabe.** Der er en øget risiko for elektrisk stød, hvis din krop er forbundet til jord.
- c) **Udsæt ikke elværktøj for regn eller fugt.** Vandindtrængning i et elværktøj øger risikoen for elektrisk stød.
- d) **Brug ikke ledningen til formål, den ikke er beregnet til.** Anvend aldrig ledningen for at bære, trække eller afbryde elværktøjet. Hold

ledningen væk fra varme, olie, skarpe kanter og bevægelige dele. Beskadigede eller vikledede ledninger øger risikoen for elektrisk stød.

- e) **Hvis maskinen benyttes i det fri, må der kun benyttes en forlængerledning, der er godkendt til udendørs brug.** Anvendelsen af en ledning til udendørs brug reducerer risikoen for elektrisk stød.
- f) **Hvis det ikke kan undgås at bruge maskinen i fugtige omgivelser, skal der bruges et HFI-relæ.** Anvendelsen af et HFI-relæ reducerer risikoen for elektrisk stød.

3) PERSONLIG SIKKERHED

- a) **Vær opmærksom, koncentrer dig om det, du laver, og brug sund fornuft ved betjening af elværktøj.** Undlad at anvende elværktøj, hvis du er træt, har nydt alkohol, eller er påvirket af medicin eller euforiserende stoffer. Et øjeblik uopmærksomhed ved brug af elværktøj kan resultere i alvorlig legemsbeskadigelse.
- b) Anvend personlige værnemidler. Anvend altid beskyttelsesbriller. Værnemidler som f.eks. støvmaske, sikkerhedssko med skridsikre sål, hjelm eller høreværn anvendt afhængigt af forholdene, reducerer legemsbeskadigelse.

se.

- c) Undgå utilsigtet igangsætning. Sørg for, at afbryderen er i offpositionen, før tilslutning til en strømkilde og/eller et batteri, ved opsamling, eller når du bærer værktøjet. Transport af elværktøj med fingeren på afbryderen eller opladning af elværktøj med afbryderen på On, opfordrer til uheld.
- d) Fjern eventuelt justeringsværktøj, før elværktøjet tændes. En skiftenøgle eller skruenøgle der er efterladt på en roterende del af et elværktøj, kan resultere i legemsbeskadigelse.
- e) Ræk ikke for langt. Sørg for altid at bevare fodfæstet og holde balancen. Dette giver bedre kontrol over elværktøjet i uventede situationer.
- f) Brug egnet arbejdstøj. Undlad at bruge løst-hængende tøj eller at bære smykker. Hold dit hår, dit tøj og dine handsker væk fra bevægelige dele. Løst tøj, smykker eller langt hår kan indfanges af bevægelige dele.
- g) Hvis der anvendes enheder til støvudsugning og -opsamling, skal disse være korrekt tilsluttet og anvendt. Anvendelsen af støvopsamling kan reducere støvrelaterede risici.

4) ANVENDELSE OG PLEJE AF ELVÆRK-

TØJ

- a) **Anvend ikke unødigt kraft på elværktøjet. Anvend det rigtige elværktøj til opgaven.** Det korrekte elværktøj gør arbejdet bedre og mere sikkert med den hastighed, det er beregnet til.
- b) **Anvend ikke elværktøjet, hvis afbryderen ikke slukker og tænder for værktøjet.** Ethvert elværktøj, der ikke kan kontrolleres med afbryderen, er farligt, og skal repareres.
- c) **Tag stikket ud af stikkontakten og/eller batteriet ud af elværktøjet, før der foretages justeringer, skiftes tilbehør og før opbevaring af elværktøj.** Disse forebyggende sikkerhedstiltag reducerer risikoen for utilsigtet start af elværktøjet.
- d) **Opbevar ubenyttet elværktøj uden for børns rækkevidde, og lad ikke personer, der ikke er fortrolige med elværktøjet eller denne vejledning, betjene elværktøjet.** Elværktøj er farligt i hænderne på uerfarne brugere.
- e) **Vedligehold elværktøj. Kontroller, om bevægelige dele fungerer korrekt og ikke sidder fast, om der er beskadigede dele, og alle andre forhold, der kan påvirke**

betjening af elværktøjet. Ved beskadigelse skal elværktøjet repareres før brug. Mange uheld forårsages af dårligt vedligeholdt elværktøj.

- f) **Hold skæreværktøj skarpt og rent.** Korrekt vedligeholdt skæreværktøj med skarpe skær er mindre tilbøjelige til at sidde fast og er lettere at styre.
- g) **Anvend elværktøjet, tilbehøret, indsatsværktøj osv.** i henhold til denne vejledning, og tag arbejdsforholdene og det arbejde, der skal udføres, i betragtning. Anvendelse af elværktøj til andet end det tilsigtede formål kan resultere i farlige situationer.

5) SERVICE

- a) **Få dit elværktøj eftersat af kvalificerede reparatører, og anvend udelukkende originale reservedele.** Dette sikrer, at værktøjets sikkerhed bibeholdes.

BATTERI TIL LIMPISTOL - SIKKERHEDSADVARSEL

ADVARSEL!

- Dette værktøj skal placeres på sit stativ eller sin fod, når det ikke er i brug.
- Der kan opstå ildebrand, hvis apparatet ikke



- anvendes forsigtigt, så
- anvend det ikke på samme sted i for lang tid ad gangen
 - brug det ikke, hvis atmosfæren er eksplosiv
 - vær opmærksom på, at varmen kan ledes til brændbare materialer, der ikke er i syne
 - anbring apparatet på dets stativ efter brug, og lad det køle ned før opbevaring
 - sørg for, at apparatet altid er under opsyn, når det er tændt.
- Brug ikke pistolen i fugtige omgivelser eller udsæt den for vand.
 - Udsæt det ikke for vand eller andre flydende stoffer.
 - Undlad at bruge pistolen hvis der er tegn på defekter på den.
 - **VARME OVERFLADER** : limen og pistolens dyse kan nå op på temperaturer mellem 170°C
 - Undgå hudkontakt. Får man varm lim på huden skylles med koldt vand. Prøv aldrig at adskille sammenlimede fingre uden læge assistance.
 - Dette apparat kan bruges af børn fra 8-års alderen og af personer med fysiske, sensoriske eller mentale handicap eller med manglende

erfaring og viden, hvis de får mulighed for overvåget brug eller instruktioner vedrørende brugen af apparatet på en sikker måde og forstår, hvilke risici der er.

- Børn må ikke lege med apparatet.
- Rengøring og brugervedligeholdelse må ikke foretages af børn uden opsyn

BATTERISIKKERHED

- Prøv aldrig at skille batteriet ad.
- Udsæt ikke batteriet for vand eller andre væsker. 
- Udsæt ikke batteriet for varme eller ild. Der er risiko for eksplosion.
- Batteriet må ikke opbevares ved temperaturer over 40°C.
- Batteriet må kun oplades i omgivelsestemperaturer på mellem 10°C og 40°C.
- Brug kun den oplader der fulgte – med produktet.

OPLADER OG USB-KABEL - SIKKERHEDSADVARSEL

- Opladeren er dobbeltisoleret og der er derfor ikke behov for jordforbindelse. 
- Kontroller altid, at netspændingen svarer til spændingen på typeskiltet.

- Opladeren er kun beregnet til indendørs brug.
- Brug kun opladeren til det produkt den er leveret med.
- Udsæt ikke opladeren for vand.
- Prøv ikke at skille opladeren ad.
- Udstyret må kun bruges sammen med det USB-kabel, der følger med udstyret
- Hvis strømforsyningskablet er beskadiget, skal det udskiftes af producenten, producent's eftersalgsservice eller en lignende uddannet person for at undgå, at der opstår en farlig situation.

TEKNISK SPECIFIKATION

Limpistol, der drives af batteri



Værktøjsmål	155X150X50mm
Vægt	0,230kg
Specifikationer	3,6V DC 1500 mAh
Batteri (integreret)	1-celles lithium-ion
Opvarmningstid	cirka 20 sekunder
Maks. temperatur	cirka 170 °C
Limstifter	Diameter på original Rapid-limpatron 7 mm
Arbejdstid for en fuld batteriopladning	Cirka 30 minutter
Opladningstid	90% efter 2 timer

Producenten forbeholder sig ret til ændringer uden forudgående varsel.

USB-oplader

Indgangsspænding	100-240V 50-60Hz
Mærkestrøm	10 W
Udgangsspænding	5 VDC
Beskyttelseklasse	dobbelt isoleret













FUNKTIONER

- A** : Tænd/sluk-knap
- B** : LED-værktøjslys (grønt/rødt)
- C** : Dyse
- D** : USB-stik
- E** : Udløser
- F** : Værktøjsstativ
- G** : Oplader
- H** : USB-kabel

BRUG





- Før du bruger værktøjet for første gang, skal du lade batteriet helt op (3-4 timer) for at forlænge dets levetid (se opladningsinstruktioner).
- Kom en limstift i bag på pistolen
- Brug kun de anbefalede limstifter.
- Tryk på tænd/sluk-knappen i ca. 2 sekunder. Det grønne LED-lys blinker i ca. 20 sekunder og lyser konstant grønt, når udstyret er klar til brug.
- Når værktøjet bruges for første gang, skal du trykke på udløseren flere gange for at få fyldt varmebeholderen med lim. Det kan også være nødvendigt at skubbe lidt til limstaven for at få den skubbet ind.
- Placer næsen på de emner der skal limes og tryk på aftrækkeren, så limen kommer ud.
- Hold emnerne sammenpresset i 10 sekunder.
- Prøv ikke på at hive limstiften ud af pistolen, da det kan ødelægge fremføringsmekanismen.

- Tryk på tænd/sluk-knappen i ca. 2 sekunder, når det er gjort.
- Når batteriet er næsten afladet, blinker LED-lyset fra rødt til grønt.
- Af hensyn til sikkerhed slukker limpistolen automatisk, hvis den ikke har været brugt i ca. 3 minutter.

Drift/brug		
Rødt LED-lys	Grønt LED-lys	
		Tryk på ON (tænd) i ca. 2 sekunder. Grønt LED-lys blinker i ca. 20 sekunder (forvarmer)
		Applikator er klar til brug. Tryk på ON/OFF (tænd/sluk) i ca. 2 sekunder for at SLUKKE applikatoren, når du er færdig med at lime.
		Ingen brug/liming i ca. 3 minutter: Limpistolen SLUKKER automatisk af hensyn til sikkerhed. Tryk på knappen ON (tænd) for at genstarte
		Rødt og grønt LED-lys blinker skiftevis, når limpistolen har været brugt i ca. 25 min. Batteri er næsten brugt, og applikator kan nu kun bruges i ca. 5 minutter Kun rødt blink eller ikke mere LED-lys: Batteriet er tomt. Oplad batteriet ved hjælp af USB-oplader
		
		

INSTRUKTIONER TIL OPLADNING

- Sæt USB-kablet i oplader og mikro-USB-stikket bag på værktøjet
- Sæt opladeren i en stikkontakt.
- LED-lyset på limpistolen blinker rødt under opladning og lyser konstant grønt, når batteriet er fuldt opladet.
- Under opladning kan opladeren og limpistolen blive varme. Det er normalt.

Opladning med USB-oplader		
Rødt LED-lys	Grønt LED-lys	
		Batteri oplades
		Batteri er fuldt opladet

VEDLIGEHOELDELSE

- Tag værktøjet ud før vedligeholdelse
- Hold luftindtaget og -udtaget fri for støv og snavs
- Rengør værktøjet med en tør eller fugtig klud. Anvend ALDRIG opløsningsmidler.
- UNDLAD at smøre dele med olie eller fedt.
- Kontroller, at værktøjet ikke er beskadiget. Udskift eller reparer før ibrugtagning.

ADVARSEL!

- UNDLAD at ændre dele på værktøjet eller at fastgøre specielle opspændinger. Det kan medføre legemsbeskadigelse.

MILJØ

Særskilt opsamling. Bortskaf ikke elværktøj i almindeligt husholdningsaffald! I henhold til det europæiske direktiv 2012/19/CE om bortskaffelse af elektrisk og elektronisk udstyr. Når værktøjet skal udskiftes, eller hvis det ikke længere er brugbart, skal det bringes til en genbrugsstation.



GARANTI

Garantiperiode: Garantien på dette produkt gælder 2 år fra købsdatoen (kvittering for oprindeligt salg fungerer som dokumentation).

Garantibetingelser: Alle punkter, der er omtalt i dette dokument, skal overholdes fuldt ud.

I tilfælde af krav i henhold til garantien:

- 1 Returner produktet i dets originalemballage til butikken eller salgsstedet, hvor du fik dette produkt
 - 2 Vedlæg en kvittering med datoen for det oprindelige køb sammen med det returnerede produkt.
- Enhver misligholdelse af disse punkter vil forhindre, at RAPID tager produktet i betragtning i henhold til producents garanti.

BGX7

Instruksjoner for bruk

- oversettelse av den opprinnelige

NO

GENERELLE SIKKERHETSANVISNINGER FOR ELEKTROVERKTØY

ADVARSEL!!

Les igjennom alle sikkerhetsanvisningene og alle instruksjonene. Hvis ikke alle instruksjonene nedenfor overholdes kan det medføre elektrisk støt, brann og/eller alvorlige personskader.

Oppbevar alle advarsler og instruksjoner for senere referanse.

Betegnelsen "elektroverktøy" i advarslene henviser til strømdrevet elektroverktøy (med ledning) eller batteridrevet elektroverktøy (uten ledning).

1) SIKKERHET PÅ ARBEIDSSOMRÅDET

- a) **Støpslet på maskinen må passe inn i stikkontakten. Støpslet må ikke forandres**



- på noen som helst måte.** Ikke bruk adapterstøpsler sammen med jordede elektroverktøy. Bruk av ikke-endrede støpsler og egnede stikkontakter reduserer faren for elektrisk støt.
- b) **Unngå kroppskontakt med jordede overflater slik som rør, radiatorer, komfyrer og kjøleskap.** Det er større fare for elektrisk støt dersom kroppen din er jordet.
- c) **Ikke utsett elektroverktøyet for regn eller fuktighet.** Dersom det kommer vann i elektroverktøyet øker faren for elektrisk støt.
- d) **Ikke skad ledningen. Ikke bruk ledningen til andre formål, f.eks. til å bære maskinen, henge den opp eller trekke den ut av stikkontakten.** Hold ledningen unna varme, olje, skarpe kanter eller maskindeler som beveger seg. Skadde eller fl okede ledninger øker faren for elektrisk støt.
- e) **Når du arbeider utendørs med et elektroverktøy, må du kun bruke en skjøteledning som er godkjent til utendørs bruk.** Bruk av en skjøteledning som er egnet for utendørs bruk vil redusere faren for elektrisk støt.
- f) **Hvis det ikke kan unngås å bruke elektroverktøyet i fuktige omgivelser, må du**

bruke en jordfeilbryter. Bruk av en jordfeilbryter vil redusere faren for elektrisk støt.

3) PERSONSIKKERHET

- a) **Vær årvåken, oppmerksom på hva du gjør og gå fornuftig frem når du bruker et elektroverktøy.** Ikke bruk maskinen når du er trett eller påvirket av narkotika, alkohol eller medikamenter. Et øyeblikks uoppmerksomhet ved bruk av maskinen kan føre til alvorlige personskader.
- b) **Bruk personlig verneutstyr og husk alltid å bruke vernebriller.** Bruk av personlig verneutstyr som støvmaske, sklisikre arbeidssko, hjelm eller hørselsvern – avhengig av type og bruk av elektroverktøy– reduserer faren for personskader.
- c) **Unngå å starte elektroverktøyet ved en feiltagelse.** Pass på at av/på-bryteren er slått av før du kobler elektroverktøyet til en strømkilde og/eller batteripakke, eller før du løfter det opp eller bærer det. Hvis du holder fingeren på bryteren når du bærer elektroverktøyet eller kobler det til strøm, kan dette føre til uhell.
- d) **Fjern eventuelt innstillingsverktøy eller skrunøkler før du slår på elektroverktøyet.**

Et verktøy eller en nøkkel som befinner seg i en roterende maskindel kan føre til personskader.

- e) **Ikke strekk deg for langt. Sørg alltid for å ha godt fotfeste og god balanse til enhver tid.** Dette vil gi deg bedre kontroll over elektroverktøyet i eventuelt uventede situasjoner.
- f) **Kle deg riktig. Ikke bruk løstsittende klær eller smykker.** Hold hår, tøy og hansker unna bevegelige deler. Løstsittende tøy, smykker eller langt hår kan vikle seg inn i bevegelige deler.
- g) **Hvis det kan monteres en støv- og oppsamlingsenhet på maskinen, forviss om at disse kobles til og brukes på riktig måte.** Bruk av en støvsamlingsenhet kan redusere farer tilknyttet støv.

4) BRUK OG VEDLIKEHOLD AV ELEKTROVERKTØY

- a) **Ikke overbelast maskinen. Bruk et elektroverktøy som passer til arbeidsoppgaven som skal utføres.** Med riktig elektroverktøy vil oppgavene den er konstruert for utføres bedre og tryggere.
- b) **Ikke bruk elektroverktøyet dersom av/på-bryteren er defekt.** Et elektroverktøy som

ikke lenger kan slås av eller på er farlig, og må repareres.

- c) **Koble elektroverktøyet fra strømkilden eller batteripakken før du foretar justeringer, bytter tilbehør eller legger det bort etter bruk.** Disse sikkerhetstiltakene vil redusere faren for at elektroverktøyet startes ved et uhell.
- d) **Oppbevar elektroverktøyet utilgjengelig for barn, og la det aldri brukes av noen som ikke er kjent med det eller som ikke har lest disse instruksjonene.** Elektroverktøy er farlige hvis de brukes av uerfarne personer.
- e) **Vedlikehold elektroverktøy. Se etter skjevinnstilling eller binding av bevegelige deler, beskadigede deler og eventuelle andre forhold som kan påvirke driften av elektroverktøyet.** Hvis elektroverktøyet er skadd må det repareres før bruk. Dårlig vedlikehold av elektroverktøy er årsaken til en rekke ulykker.
- f) **Hold skjæreverktøy skarpt og rent.** Riktig vedlikeholdt skjæreverktøy med skarpe kanter vil ikke sette seg fast så lett, samtidig som det er lettere å styre det.

- g) **Bruk elektroverktøyet samt tilbehør og verktøy o.l. i henhold til disse instruksjonene.** Ta hensyn til arbeidsforholdene og oppgavene som skal utføres. Bruk av elektroverktøy til andre formål enn det som er angitt kan føre til farlige situasjoner.

5) SERVICE

- a) **Elektroverktøyet skal kun repareres av kvalifiserte personer og kun ved bruk av originale, identiske reservedeler.** Elektroverktøyets sikkerhet vil på denne måten opprettholdes.

SIKKERHETSADVARSLER FOR BATTERILIMPISTOL

ADVARSEL!

- Dette verktøyet må plasseres på stativet eller foten når det ikke er i bruk.
- Det kan oppstå brann dersom varmluftpistolen ikke brukes på forsiktig måte. Husk følgende når den brukes:
 - vær derfor forsiktig når den brukes på steder med lettantennelige materialer.;
 - ikke bruk den på samme sted i lang tid;
 - bruk den aldri i nærheten av eksplosive gasser;



- vær oppmerksom på at varmen kan ledes til lettantennelige materialer du ikke ser;
 - plasser varmluftpistolen i stativet sitt etter bruk og la den kjøles helt ned før oppbevaring;
 - ikke la varmluft være uten oppsyn når den er slått på.
- Verktøyet må ikke brukes eller oppbevares i fuktige eller våte omgivelser.
 - Verktøyet må ikke utsettes for vann eller andre flytende væsker på noen som helst måte.
 - Verktøyet må ikke brukes hvis noen deler er skadet eller ødelagt.
 - VARME FLATER : limet og munnstykket på pistolen kan nå temperaturer på mellom 170°C
 - Unngå all hudkontakt. Hvis du brenner deg, må du holde brannsåret under rennende kaldt vann. Forsøk aldri å fjerne størknet lim fra brannsåret uten hjelp fra kyndig helsepersonell.
 - Denne varmluftpistolen kan brukes av barn fra 8 år og oppover, samt personer med reduserte fysiske, sensoriske eller mentale evner eller mangel på erfaring eller kunnskap, dersom de har mottatt instruksjoner om trygg

bruk av varmluftpistolen eller er under tilsyn, og er kjent med farene ved bruk av den.

- Barn skal ikke leke med varmluftpistolen.
- Barn skal ikke rengjøre eller vedlikeholde varmluftpistolen uten tilsyn.

BATTERISIKKERHET

- Må ikke åpnes, uansett årsak.
- Batteriet må ikke utsettes for vann eller annen væske. 
- Batteriet må ikke utsettes for varme eller flamme, det er fare for eksplosjon
- Må ikke oppbevares på steder der temperaturen kan overstige 40 °C.
- Lades kun ved en romtemperatur på mellom 10 °C og 40 °C.
- Lades kun med laderen som følger med verktøyet.

SIKKERHETSADVARSLER FOR LADER OG USB-KABEL

- Laderen er dobbeltisolert, og derfor er det ikke nødvendig med jordtilkobling. 
- Kontroller at nettspenningen tilsvarer spenningen på typeskiltet.
- Laderen skal bare brukes innendørs.
- Laderen må bare brukes til å lade batteri til

det verktøyet den tilhører. Andre batterier kan sprekke og forårsake personskader og andre skader.

- Laderen må ikke utsettes for vann.
- Laderen må ikke åpnes.
- Apparatet må bare brukes med USB-kabelenheten som følger med apparatet.
- Hvis strømkabelen er skadet, må den byttes ut av produsenten, produsentens ettersalgsservice eller tilsvarende kvalifisert person for å unngå eventuell fare.

TEKNISKE SPESIFIKASJONER

Batteri limpistolen



Verktøystørrelse	155X150X50mm
Vekt	0,230kg
Elektrisk klassifisering	3,6V DC 1500 mAh
Batteri (integret)	1 celle litiumion
Oppvarmingstid	ca. 20 sek
Maks. temp	ca. 170 °C
Limstaver	Original hurtigdiаметer 7 mm
Arbeidstid for en full batteriladning	Ca. 30 min
Ladetid	90 % etter 2 timer

Produsenten forbeholder seg retten til å endre spesifikasjonene uten å gi beskjed om dette.

USB-lader

Inngangseffekt	100–240V 50–60Hz
Nominell effekt	10 W
Utgangseffekt	5 VDC
Beskyttelsesklasse	dobbeltisolert

FUNKSJONER













- A** : Av/På-knapp
- B** : Verktøys LED-lampe (grønn/rød)
- C** : Dyse
- D** : USB-kontakt
- E** : Utløser
- F** : Verktøystativ
- G** : Lader
- H** : USB-kabel

BRUK

- Før første gangs bruk, lad batteriet helt opp (3–4 timer) for å forlenge levetiden (se Ladningsinstruksjoner)
- Sett inn limstifter på baksiden av verktøyet.
- Bruk bare de limstiftene som er anbefalt.
- Trykk on/off (på/av)-knappen i ca. 2 sekunder, grønn LED blinker i ca. 20 sekunder og lyser grønt fast når den er klar til bruk.
- Når du bruker verktøyet for første gang, trykker du på utløseren flere ganger for å fylle oppvarmingskammeret med lim. Det kan også være nødvendig å gi limspaken et lite dytt for å få den helt inn.
- Plasser verktøyets munnstykke mot overflaten, og trykk forsiktig på avtrekkeren for å presse ut lim.
- Legg den andre delen i kontakt med limet, juster den om nødvendig, og trykk delene sammen i cirka 10 sekunder.
- Limstifter må aldri dras ut / fjernes fra verktøyet etter at de er satt inn i verktøyet. Limet som smelter kan gjøre ubotelig skade på verktøyet.
- Trykk on/off (på/av)-knappen i ca. 2 sekunder når du er ferdig.
- Når batteriet er nesten utladet, blinker LED-lampen alternativt fra rødt

til grønt.





- Av sikkerhetshensyn vil limpistolen slå seg automatisk av hvis den ikke er i bruk i ca. 3 minutter.

Betjening/bruk		
LED Rød	LED Grønn	
		Slå på ON (på) i ca. 2 sek. Grønn LED blinker i ca. 20 sek. (forvarmin)
		Applikator klar til bruk. Trykk på ON/OFF (av/på)-knappen i ca. 2 sek. for å slå av applikatoren når jobben er ferdig
		Ikke bruk/lim i ca. 3 min.: Limpistolen slår seg automatisk av sikkerhetshensyn. Trykk på knappen ON (på) for å starte på nytt
		Rød og grønn LED blinker alternativt etter at limpistolen har blitt brukt i ca. 25 min. Batteri nesten tomt: Applikator kan nå bare brukes i ca. 5 min. Kun rød blinking eller ikke LED: Batteriet er tomt, lad det opp igjen ved å bruke USB-laderen
		
		

INSTRUKSJONER FOR LADING

- Koble USB-kabelen til laderen og mikro-USB-kontakten på baksiden av verktøyet
- Koble laderen til strømnettet.
- LED-lampen på limpistolen blinker rødt under ladingen og vil lyse grønt fast når batteriet er fulladet
- Under ladingen kan laderen og limpistolen bli varme, dette er normalt.

Lade med USB-lader		
LED Rød	LED Grønn	

		Batteriet lader
		Batteriet er fulladet

VEDLIKEHOLD

- Trekk ledningen på varmluftpistolen ut fra veggkontakten før det utføres noen form for vedlikehold.
- Hold luftinntaket og -uttaket fritt for støv og smuss.
- Rengjør varmluftpistolen ved bruk av en tørr eller fuktig klut. Bruk **ALDRI** noen form for løsemidler.
- **IKKE** smør noen av delene på varmluftpistolen.
- Kontroller at varmluftpistolen ikke er skadd. Bytt deler eller reparer den før bruk.

ADVARSEL!

- Du må **IKKE** endre noen deler på dette verktøyet eller fest spesialutstyr på det. Dette kan føre til personskade.

MILJØ

Spesialavfall. Elektroverktøy skal ikke kastes sammen med husholdningsavfall! I henhold til EU-direktiv 2012/19/CE om kassert elektrisk og elektronisk utstyr.

Når verktøyet må skiftes ut eller ikke lenger kan brukes, må du bruke returordningen for spesialavfall og levere det inn på et egnet sted..



GARANTI

Garantiperiode: Dette produktet har to års garanti fra kjøpsdatoen (opprinnelig salgskvittering fungerer som dokumentasjon).

Garantivilkår: Alle punkter nevnt i dette dokumentet, må overholdes til fulle.

Ved krav i henhold til garantien:

- 1 Returner produktet i originalemballasjen til butikken eller utsal-

get som leverte produktet.

2 Legg ved den originale daterte kvitteringen.

Eventuelle brudd på ett av disse punktene vil hindre vurdering av RAPID i henhold til produsentens garanti.

BGX7

Käyttöohjeet

- käännös alkuperäisestä

FI

SÄHKÖTYÖKALUJA KOSKEVIA YLEISIÄ TURVALLISUUSVAROITUKSIA

VAROITUS!

Lue kaikki turvallisuusvaroitukset ja ohjeet. Ohjeiden noudattamatta jättäminen saattaa aiheuttaa sähköiskun, tulipalon ja/tai vakavan loukkaantumisen.

Säilytä varoitukset ja ohjeet myöhempiä käyttöä varten.

Varoituksissa käytetty käsite ”sähkötyökalu” tarkoittaa verkkokäyttöisiä sähkötyökaluja (verkkojohdolla) ja akkukäyttöisiä sähkötyökaluja (ilman verkkajohtoa).

1) TYÖPAIKAN TURVALLISUUS

- a) **a) Pidä työskentelyalue siistinä ja hyvin valaistuna.** Työpöytien epäjärjestys ja hämärät alueet voivat aiheuttaa tapaturmia.
- b) **Älä käytä työkalua räjähdysvaarallisissa**



tiloissa, kuten helposti syttyvien nesteiden, kaasujen tai pölyn läheisyydessä.

Sähkötyökalut muodostavat kipinöitä, jotka saattavat sytyttää pölyn tai höyryt.

- c) **Pidä sivulliset ja lapset loitolla sähkötyökalua käyttäessäsi.** Häiriötekijät voivat haitata keskittymistäsi.

2) SÄHKÖTURVALLISUUS

- a) **Sähkötyökalun pistotulpan on sovittava pistorasiaan.** Älä muuta pistotulppaa millään tavalla. Älä käytä sovittimia maadoitettujen sähkötyökalujen kanssa. Alkuperäisessä kunnossa olevat pistotulpat ja sopivat pistorasiat vähentävät sähköiskun vaaraa.
- b) **Vältä koskettamasta maadoitettuja pintoja, kuten putkia, pattereita, liesiä tai jääkaappeja.** Sähköiskun vaara kasvaa, jos kehosi on maadoitettu.
- c) **Älä altista sähkötyökaluja sateelle tai kosteudelle.** Veden pääsy sähkötyökalun sisään lisää sähköiskun vaaraa.
- d) **Älä käytä verkkojohtoa väärin. Älä käytä johtoa sähkötyökalun kantamiseen, vetämiseen tai pistotulpan irrottamiseen pistorasiasta.** Pidä johto loitolla kuumuudesta, öljystä, terävistä reunoista tai liikkuvista

ta osista. Vahingoittuneet tai sotkeutuneet johdot lisäävät sähköiskun vaaraa.

- e) **Kun käytät sähkötyökalua ulkona, käytä ulkokäyttöön soveltuvaa jatkojohtoa.** Ulkokäyttöön soveltuvan jatkojohdon käyttö vähentää sähköiskun vaaraa.
- f) **Jos joudut käyttämään sähkötyökalua kosteassa ympäristössä, käytä maavuotokatkaisijaa.** Maavuotokatkaisijan käyttö vähentää sähköiskun vaaraa.

3) HENKILÖTURVALLISUUS

- a) **Pysy valppaana, kiinnitä huomiota työskentelyysi ja käytä tervettä järkeä käyttäessäsi sähkötyökalua.** Älä käytä sähkötyökalua väsyneenä tai huumeiden, alkoholin tai lääkkeiden vaikutuksen alaisena. Hetken tarkkaamattomuus sähkötyökalua käytettäessä saattaa aiheuttaa vakavan loukkaantumisen.
- b) **Käytä henkilönsuojaimia. Käytä aina suojalaseja.** Henkilökohtaisen suojarustuksen, kuten pölynaamarin, luistamattomien turvakkenkien, suojakypärän tai kuulonsuojaimien käyttö olojen mukaan vähentää loukkaantumisriskiä.
- c) **Vältä tahaton käynnistyminen.** Varmista,

että kytkin on pois-asennossa, ennen kuin kytket työkalun virtalähteeseen ja/tai akkuun tai nostat tai kannat työkalua. Jos kannat sähkötyökalua sormi käynnistyskytkimellä tai kytket sähkötyökalun pistotulpan pistorasiaan käynnistyskytkimen ollessa käyntiasennossa, altistat itsesi tapaturmille.

- d) **Poista kaikki säätötyökalut ja ruuvitaltat, ennen kuin käynnistät sähkötyökalun.** Ruuvitaltta tai avain, joka sijaitsee laitteen pyörivässä osassa, voi aiheuttaa loukkaantumisen.
- e) **Älä kurkota. Seiso aina tukevasti ja tasapainossa.** Näin voit paremmin hallita sähkötyökalua odottamattomissa tilanteissa.
- f) **Pukeudu asianmukaisesti. Älä käytä löysiä vaatteita tai koruja. Pidä hiukset, vaatteet ja käsineet etäällä liikkuvista osista.** Väljät vaatteet, korut tai pitkät hiukset voivat tarttua liikkuviin osiin.
- g) **Jos pölynimu- ja keräilylaitteita voidaan asentaa, tarkista, että ne liitetään ja niitä käytetään oikealla tavalla.** Pölynimulaitteiston käyttö voi vähentää pölyn aiheuttamia vaaroja.

4) SÄHKÖTYÖKALUN KÄYTTÖ JA HOITO

- a) **Älä ylikuormita laitetta.** Käytä kyseiseen työhön tarkoitettua sähkötyökalua. Sopivaa sähkötyökalua käyttämällä työskentelet paremmin ja turvallisemmin tehoalueella, jolle laite on tarkoitettu.
- b) **Älä käytä sähkötyökalua, jota ei voi käynnistää tai sammuttaa käynnistyskytkimestä.** Sähkötyökalu, jota ei voi hallita käynnistyskytkimestä, on vaarallinen, ja se on korjattava
- c) **Irrota pistotulppa virtalähteestä ja/tai akku sähkötyökalusta, ennen kuin teet säätöjä, vaihdat tarvikkeita tai laitat sähkötyökalun säilytykseen.** Nämä turvatoimet vähentävät sähkötyökalun tahattoman käynnistymisen vaaraa.
- d) **Säilytä sähkötyökalut poissa lasten ulottuvilta, kun työkaluja ei käytetä. Älä anna sellaisten henkilöiden käyttää sähkötyökalua, jotka eivät tunne laitetta tai eivät ole lukeneet näitä käyttöohjeita.** Sähkötyökalut ovat vaarallisia laitteita kokemattomille käyttäjille.
- e) **Hoida sähkötyökaluja huolella. Tarkista, liikkuvatko liikkuvat osat oikeaan suuntaan ja esteettömästi ja onko laitteessa rikkinäisiä osia tai muita ongelmia, jotka**

voivat vaikuttaa työkalun toimintaan. Jos työkalu on vaurioitunut, korjauta se ennen käyttöä. Monet tapaturmat johtuvat huonosti huolletuista sähkötyökaluista.

f) **Pidä leikkuuterät terävinä ja puhtaina.**

Huolellisesti hoidetut leikkuuterät, joiden leikkuureunat ovat teräviä, eivät tartu helposti kiinni ja niitä on helpompi hallita.

g) **Käytä sähkötyökaluja, tarvikkeita, vaihtotyökaluja jne. näiden ohjeiden mukaisesti.**

Huomioi työolosuhteet ja suoritettava toimenpide. Sähkötyökalun käyttö muuhun kuin sille määrättyyn tarkoitukseen saattaa aiheuttaa vaarallisia tilanteita.

5) HUOLTO

a) **Anna koulutetun ammattilaisen huoltaa sähkötyökalusi, ja hyväksy vain alkuperäiset varaosat.** Näin varmistat, että sähkötyökalu pysyy turvallisena.

AKKUKÄYTTÖISEN LIIMAPISTOOLIN TURVALLISUUSVAROITUKSET

VAROITUS!

- Työkalu on asetettava telineeseen tai jalustalleen, kun sitä ei käytetä.
- Laitteen huolimaton käyttö voi aiheuttaa tuli-



palon, joten

- ole varovainen käyttäessäsi laitetta tulenarkoja materiaaleja sisältävissä tiloissa
- älä käytä laitetta samassa kohdassa liian pitkään
- älä käytä laitetta räjähdysalttiissa ympäristössä
- huomioi, että lämpö voi johtua myös näkymättömissä oleviin tulenarkoihin materiaaleihin
- aseta laite telineeseensä käytön jälkeen ja anna sen jäähtyä ennen varastointia
- älä jätä laitetta valvomatta silloin, kun sen virta on kytketty
- Älä käytä tai varastoi työkalua kosteissa tai märissä olosuhteissa.
- Älä altista työkalua millään tavoin vedelle tai muille nesteille.
- Älä käytä työkalua, jos jokin sen osista on vaurioitunut tai viallinen.
- KUUMAT PINNAT : liima ja suutin voivat saavuttaa jopa 170 °C:n lämpötilan
- Vältä kaikenlaista ihokosketusta. Jos saat palovamman, jäähdytä ihoa kylmällä vedellä. Älä koskaan yritä poistaa kovettunutta liimaa palovamman kohdalta ilman lääkärin apua.
- yli 8-vuotiaat lapset ja henkilöt, joilla on alen-

tunut fyysinen, aisteihin perustuva tai henkinen suorituskyky tai joilta puuttuu tarpeellinen kokemus tai ymmärrys, saavat käyttää tätä laitetta, jos heitä valvotaan tai neuvotaan laitteen turvallisessa käytössä ja siihen liittyvissä vaaroissa

- lapset eivät saa leikkiä laitteella
- lapset eivät saa puhdistaa ja huoltaa laitetta ilman valvontaa.

AKKUTURVALLISUUS

- Älä koskaan yritä avata akun koteloitintia.
- Älä altista akkua vedelle tai muille nesteille. 
- Älä altista akkua lämmölle tai avotulelle. Räjähdyksivaara.
- Älä säilytä akkua paikoissa, joissa lämpötila voi ylittää 40 °C.
- Lataa akkua vain 10 °C - 40 °C lämpötilassa.
- Akkua saa ladata vain työkalun mukana toimitetulla laturilla.

LATURIA JA USB-JOHTOA KOSKEVAT TURVALLISUUSVAROITUKSET

- Laturi on kaksoiseristetty, joten siinä ei ole maadoitettua pistotulppaa. 
- Varmista aina, että verkkojännite vastaa

- laitteen arvokilvessä ilmoitettua jännitettä.
- Laturi on tarkoitettu vain sisäkäyttöön.
 - Käytä laturia vain sen työkalun akun lataamiseen, jonka mukana se toimitettiin. Muut akut saattavat räjähtää, jolloin aiheutuu henkilö- ja aineellisten vahinkojen riski.
 - Älä altista laturia vedelle.
 - Älä avaa laturin koteloitua.
 - Laitetta saa käyttää vain laitteen mukana toimitetulla USB-johdolla
 - Jos virtajohto on vaurioitunut, sen vaihto on turvallisuussyistä annettava aina työkalun valmistajan, valmistajan huollon tai muun valtuutetun henkilöstön tehtäväksi.

TEKNISET TIEDOT

Litiumioniakulla toimiva liimapistooli



Työkalun koko	155X150X50mm
Paino	0,230kg
Virransyöttö	3,6 V DC 1 500 mAh
Akku (yhdyrakenteinen)	1-kennoinen litiumioniakku
Kuumenemisaika	noin 20 s
Suurin lämpötila	noin 170 °C
Liimapuikot	Alkuperäinen Rapid, halk. 7 mm
Työskentelyaika täydellä akulla	Noin 30 min

Latausaika	90 % varaustaso 2 tunnin jälkeen
------------	----------------------------------

Valmistaja varaa oikeuden teknisiin muutoksiin ennalta ilmoittamatta.

USB-laturi

Tulojännite	100–240 V 50-60 Hz
Nimellisteho	10 W
Lähtöjännite	5 VDC
Suojausluokitus	kaksoiseristys





OMINAISUUDET

- A** : Virtapainike
- B** : Työkalun LED-merkkivalo (vihreä/punainen)
- C** : Suutin
- D** : USB-liitäntä
- E** : Liipaisin
- F** : Teline
- G** : Laturi
- H** : USB-johto

KÄYTTÖ

- Lataa akku täyteen varaustasoon (3–4 tuntia) ennen ensimmäistä käyttökertaa akun käyttöään pidentämiseksi (katso latausohjeet).
- Syötä liimapuikot laitteen takaa.
- Käytä vain suosituksen mukaisia liimapuikkoja.
- Paina virtapainiketta noin 2 sekunnin ajan. Vihreä LED-merkkivalo vilkkuu ensin noin 20 sekuntia ja jää palamaan yhtäjaksoisesti, kun laite on käyttövalmis.
- Täytä sulatustila liimalla ensimmäisellä käyttökerralla painamalla liipaisinta useita kertoja. Liimapuikkoa on ehkä myös painettava hieman, jotta se työnnyty sisään työkaluun.
- Aseta työkalun suutin pintaa vasten ja paina kevyesti liipaisimesta liiman levittämiseksi.
- Aseta toinen kiinnitettävä osa liiman päälle, säädä asento tarvittaessa ja paina osia vastakkain noin 10 sekuntia.





- Älä koskaan vedä/irrota liimapuikkoa työkalusta, kun se on kerran syötetty siihen. Sulanut liima saattaa muuten vaurioittaa työkalua pysyvästi.
- Liimaustyön loppuksi paina virtapainiketta noin 2 sekunnin ajan.
- LED-merkkivalo vilkkuu vuorotellen punaisena ja vihreänä, kun akku on lähes purkautunut.
- Turvallisuussyistä liimapistooli sammuu itsestään noin 3 minuutin kuluttua, jos sitä ei käytetä.

Käyttö		
Punainen LED-merkkivalo	Vihreä LED-merkkivalo	
○		Päällekytkentä noin 2 sekuntia Vihreä LED-merkkivalo vilkkuu noin 20 sekunnin ajan (esilämmitys)
○	●	Työkalu on valmis käyttöön. Kytke laite POIS työn päätteeksi painamalla virtapainiketta noin 2 sekunnin ajan.
○	○	Käyttö/liimaus keskeytyy noin 3 minuutin ajaksi: liimapistooli kytkeytyy automaattisesti POIS turvallisuussyistä. Kytke uudelleen päälle painamalla virtapainiketta.
		LED-merkkivalo vilkkuu vuorotellen punaisena ja vihreänä sen jälkeen kun liimapistoolia on käytetty noin 25 min. Akku on lähes purkautunut, ja pistoolia voidaan käyttää enää noin 5 min ajan. LED-merkkivalo vilkkuu vain punaisena tai sammuu kokonaan: akku on purkautunut – lataa USB-laturilla.
	○	
○	○	

LATAUSOHJEET

- Liitä USB-johto laturiin ja työkalun takana olevaan micro USB -liitäntään.

- Kytke laturi pistorasiaan.
- Liimapistoolin LED-merkkivalo vilkkuu punaisena latauksen aikana ja palaa yhtäjaksoisesti vihreänä, kun akku on täysin latautunut.
- Latausprosessin aikana laturi ja liimapistooli voivat lämmetä – tämä on normaalia.

Charging with USB charger		
Punainen LED-merkkivalo	Vihreä LED-merkkivalo	
		Akku latautuu
		Akku on täysin latautunut

HUOLTO

- Irrota työkalu verkkovirrasta ennen huoltoa.
- Puhdista pöly ja lika ilmanotto- ja poistoaukoista.
- Puhdista työkalu kuivalla tai kostealla liinalla. ÄLÄ käytä liuottimia.
- ÄLÄ öljyä tai rasvaa osia.
- Varmista, ettei työkalu ole vaurioitunut. Vaihda tai korjaa ennen käyttöä.

VAROITUS!

- ÄLÄ vaihda itse osia työkaluun tai muutenkaan muokkaa sitä. Tästä voi olla seurauksena onnettomuus.

YMPÄRISTÖ

Erilliskeräys. Älä hävitä sähkötyökaluja talousjätteen mukana! Euroopan unionin sähkö- ja elektroniikkaromua koskevan direktiivin 2012/19/EY mukaisesti Kun työkalu on vaihdettava uuteen tai sille ei ole enää käyttöä, se on toimitettava erilliskeräykseen kierrätystä varten.



TAKUU

Takuuaika: Tällä tuotteella on kahden vuoden takuu ostopäivästä

lukien. (Alkuperäinen ostokuitti on säilytettävä.)

Takuuehdot: Jotta takuu on voimassa, kaikkia tässä asiakirjassa mainittuja ohjeita tulee noudattaa täydellisesti.

Työkalun lähettäminen takuukorjaukseen:

- 1 Lähetä tuote alkuperäispakkauksessaan myymälään, josta ostit tuotteen.
- 2 Liitä lähetettävän tuotteen mukaan alkuperäinen päiväyksellä varustettu ostokuitti.

Minkä tahansa edellä esitetyn ohjeen noudattamatta jättäminen johtaa RAPIDin valmistajatakuun raukeamiseen.

BGX7

Οδηγίες λειτουργίας

- μετάφραση του πρωτοτύπου

GR

ΓΕΝΙΚΕΣ ΠΡΟΕΙΔΟΠΟΙΗΣΕΙΣ ΑΣΦΑΛΕΙΑΣ ΓΙΑ ΗΛΕΚΤΡΙΚΑ ΕΡΓΑΛΕΙΑ

ΠΡΟΕΙΔΟΠΟΙΗΣΗ!

Διαβάστε όλες τις προειδοποιήσεις ασφαλείας και όλες τις οδηγίες. Αν δεν τηρήσετε όλες τις οδηγίες που παρατίθενται παρακάτω, μπορεί να προκληθεί ηλεκτροπληξία, πυρκαγιά ή/και σοβαρός ατομικός τραυματισμός.



Φυλάξτε όλες τις προειδοποιήσεις και οδηγίες για μελλοντική αναφορά. Ο όρος "ηλεκτρικό εργαλείο" στις προειδοποιήσεις αναφέρεται στο ηλεκτρικό εργαλείο που τροφοδοτείται από το

ηλεκτρικό δίκτυο (ενσύρματο) ή από μπαταρία (ασύρματο).

1) ΑΣΦΑΛΕΙΑ ΠΕΡΙΟΧΗΣ ΕΡΓΑΣΙΑΣ

- α) Διατηρήστε το χώρο εργασίας καθαρό και καλά φωτισμένο.** Οι ακατάστατοι πάγκοι ή σκοτεινές περιοχές γίνονται πρόξενοι ατυχημάτων.
- β) Μην θέτετε το εργαλείο σε λειτουργία σε εκρηκτικές ατμόσφαιρες, όπως υπό παρουσία εύφλεκτων υγρών, αερίων ή σκόνης.** Τα ηλεκτρικά εργαλεία δημιουργούν σπινθήρες που μπορεί να αναφλέξουν την σκόνη ή τους καπνούς.
- γ) Κρατήστε τους παρευρισκόμενους, τα παιδιά και τους επισκέπτες μακριά, ενώ χρησιμοποιείτε ένα ηλεκτρικό εργαλείο.** Οι περισπασμοί μπορεί να σας κάνουν να χάσετε τον έλεγχο.

2) ΗΛΕΚΤΡΙΚΗ ΑΣΦΑΛΕΙΑ

- α) Τα βύσματα ηλεκτρικού εργαλείου πρέπει να ταιριάζουν στον ρευματολήπτη.** Ποτέ μην τροποποιείτε το βύσμα με κανένα τρόπο. Μην χρησιμοποιείτε οποιαδήποτε βύσματα προσαρμογέα με γειωμένα ηλεκτρικά εργαλεία. Βύσματα που δεν έχουν τροποποιηθεί και

πρίζες που είναι κατάλληλες θα μειώσουν τον κίνδυνο ηλεκτροπληξίας.

- β) Αποφύγετε την επαφή σώματος με γειωμένες επιφάνειες, όπως σωλήνες, καλοριφέρ, εστίες και ψυγεία. Υπάρχει αυξημένος κίνδυνος ηλεκτροπληξίας, αν το σώμα σας είναι γειωμένο.**
- γ) Μην εκθέτετε τα ηλεκτρικά εργαλεία σε βροχή ή συνθήκες υγρασίας. Η διείσδυση νερού σε ένα ηλεκτρικό εργαλείο θα αυξήσει τον κίνδυνο ηλεκτροπληξίας.**
- δ) Μην κακομεταχειρίζεστε το καλώδιο. Ποτέ μην χρησιμοποιείτε το καλώδιο για να μεταφέρετε, να τραβήξετε ή να αποσυνδέσετε το ηλεκτρικό εργαλείο. Κρατήστε το καλώδιο μακριά από θερμότητα, λάδι, αιχμηρές άκρες ή μετακινούμενα μέρη. Κατεστραμμένα ή περιπλεγμένα καλώδια αυξάνουν τον κίνδυνο ηλεκτροπληξίας.**
- ε) Όταν λειτουργείτε ένα ηλεκτρικό εργαλείο στο ύπαιθρο, χρησιμοποιήστε ένα καλώδιο επέκτασης κατάλληλο για εξωτερική χρήση. Η χρήση ενός καλωδίου για εξωτερική χρήση μειώνει τον κίνδυνο ηλεκτροπληξίας.**
- ζ) Αν η λειτουργία ενός ηλεκτρικού εργαλείου**

σε ένα υγρό μέρος είναι αναπόφευκτη, χρησιμοποιήστε μια παροχή που προστατεύεται με διακόπτη κυκλώματος βλάβης γείωσης. Η χρήση ενός διακόπτη κυκλώματος βλάβης γείωσης μειώνει τον κίνδυνο ηλεκτροπληξίας.

3) ΠΡΟΣΩΠΙΚΗ ΑΣΦΑΛΕΙΑ

- α) Μείνετε σε εγρήγορση, προσέξτε τις ενέργειές σας και χρησιμοποιήστε κοινή λογική, όταν χρησιμοποιείτε ένα ηλεκτρικό εργαλείο.** Μην χρησιμοποιείτε ένα ηλεκτρικό εργαλείο, ενώ είστε κουρασμένοι ή υπό την επήρεια ναρκωτικών, αλκοόλ ή φαρμάκων. Μια στιγμή απροσεξίας, ενώ λειτουργείτε το ηλεκτρικό εργαλείο, μπορεί να προκαλέσει σοβαρό προσωπικό τραυματισμό.
- β) Χρησιμοποιήστε ατομικό προστατευτικό εξοπλισμό. Πάντα να φοράτε προστατευτικό για τα μάτια.** Ο προστατευτικός εξοπλισμός, όπως μάσκα για τη σκόνη, αντιολισθητικά παπούτσια ασφαλείας, προστατευτικό κράνος ή ακουστικά που χρησιμοποιούνται για ανάλογες συνθήκες, θα μειώσει ατομικούς τραυματισμούς.
- γ) Αποτρέψτε μη ηθελημένη εκκίνηση.** Διασφαλίστε ότι ο διακόπτης βρίσκεται στην κλειστή

θέση (off), πριν να συνδέσετε σε πηγή ισχύος ή/και συστοιχία μπαταρίας και πριν να πιάσετε ή να μεταφέρετε το εργαλείο. Αν μεταφέρετε ηλεκτρικά εργαλεία με το δάκτυλο στο διακόπτη ή ενεργοποιείτε ηλεκτρικά εργαλεία με ανοικτό το διακόπτη, προκαλούνται ατυχήματα.

- δ) Αφαιρέστε οποιοδήποτε ρυθμιστικό ή μηχανικό κλειδί, προτού ενεργοποιήσετε το ηλεκτρικό εργαλείο. Ένα μηχανικό κλειδί ή ρυθμιστικό που έχει μείνει συνδεδεμένο σε ένα περιστρεφόμενο μέρος του ηλεκτρικού εργαλείου μπορεί να προκαλέσει προσωπικό τραυματισμό.**
- ε) Μην τεντώνετε για φθάσετε σε κάποιο σημείο. Διατηρήστε σωστή στήριξη και ισορροπία σε κάθε στιγμή. Αυτό επιτρέπει τον καλύτερο έλεγχο του ηλεκτρικού εργαλείου σε μη αναμενόμενες καταστάσεις.**
- ζ) Φορέστε κατάλληλα ρούχα. Μην φοράτε χαλαρά ρούχα ή κοσμήματα. Κρατήστε μαλλιά, ρούχα και γάντια μακριά από μετακινούμενα μέρη. Τα χαλαρά ρούχα, κοσμήματα και μακριά μαλλιά μπορεί να πιαστούν σε περιστρεφόμενα μέρη.**

η) Αν παρέχονται διατάξεις για τη σύνδεση εξαγωγής σκόνης και δυνατότητας συλλογής, διασφαλίστε ότι αυτές έχουν συνδεθεί και χρησιμοποιούνται σωστά. Η χρήση συλλέκτη σκόνης μπορεί να μειώσει τους κινδύνους που σχετίζονται με σκόνη.

4) ΧΡΗΣΗ ΚΑΙ ΦΡΟΝΤΙΔΑ ΗΛΕΚΤΡΙΚΟΥ ΕΡΓΑΛΕΙΟΥ

α) Μην εφαρμόζετε δύναμη στο ηλεκτρικό εργαλείο. Χρησιμοποιήστε το σωστό ηλεκτρικό εργαλείο για την εφαρμογή σας. Το σωστό ηλεκτρικό εργαλείο θα κάνει την εργασία καλύτερα και ασφαλέστερα στο βαθμό για τον οποίο σχεδιάστηκε.

β) Μην χρησιμοποιείτε το ηλεκτρικό εργαλείο, αν ο διακόπτης δεν ανοίγει και κλείνει. Κάθε ηλεκτρικό εργαλείο που δεν μπορεί να ελεγχθεί με το διακόπτη είναι επικίνδυνο και χρήζει επισκευής.

γ) Αποσυνδέστε το βύσμα από την πηγή ισχύος ή/και τη συστοιχία μπαταρίας του ηλεκτρικού εργαλείου, προτού να πραγματοποιήσετε ρυθμίσεις, αλλαγή εξαρτημάτων ή να αποθηκεύσετε ηλεκτρικά εργαλεία. Τέτοια προληπτικά μέτρα ασφαλείας μειώνουν τον

- κίνδυνο να ξεκινήσει το εργαλείο κατά λάθος.
- d) **Αποθηκεύστε τα αδρανή ηλεκτρικά εργαλεία μακριά από την εμβέλεια των παιδιών και μην επιτρέπετε σε άτομα που δεν είναι εξοικειωμένα με το ηλεκτρικό εργαλείο ή αυτές τις οδηγίες να το χρησιμοποιούν.** Τα ηλεκτρικά εργαλεία είναι επικίνδυνα στα χέρια μη εκπαιδευμένων χρηστών.
- ε) **Συντηρήστε τα ηλεκτρικά εργαλεία. Ελέγξτε για εσφαλμένη αντιστοίχιση ή ένωση των κινούμενων μερών, θραύση εξαρτημάτων ή για κάθε άλλη συνθήκη που μπορεί να επηρεάζει αρνητικά τη λειτουργία του ηλεκτρικού εργαλείου.** Αν υπάρχει βλάβη, επισκευάστε πρώτα το ηλεκτρικό εργαλείο πριν από τη χρήση. Πολλά ατυχήματα προκαλούνται λόγω ελλιπούς συντήρησης των ηλεκτρικών εργαλείων.
- f) **Κρατήστε τα εργαλεία κοπής αιχμηρά και καθαρά.** Εργαλεία κοπής με αιχμηρές άκρες που έχουν συντηρηθεί σωστά είναι λιγότερο πιθανό να καμφθούν και ευκολότερο να ελεγχθούν.
- g) **Χρησιμοποιήστε το ηλεκτρικό εργαλείο, τα εξαρτήματα και τα κοπίδια εργαλείου κτλ. σύμφωνα με αυτές τις οδηγίες, λαμβάνοντας**

υπόψη τις συνθήκες εργασίας και την εργασία που πρέπει να διεξαχθεί. Η χρήση του ηλεκτρικού εργαλείου για λειτουργίες διαφορετικές από αυτές που προορίζεται μπορεί να προκαλέσει μια επικίνδυνη κατάσταση.

5) ΣΕΡΒΙΣ

α) **Αναθέστε το σέρβις του ηλεκτρικού σας εργαλείου σε έναν καταρτισμένο τεχνικό επισκευής, που θα χρησιμοποιήσει μόνο όμοια ανταλλακτικά.** Έτσι διασφαλίζεται η ασφάλεια του ηλεκτρικού εργαλείου

ΠΙΣΤΟΛΙ ΚΟΛΛΑΣ ΜΠΑΤΑΡΙΑΣ ΜΕ ΠΡΟΕΙΔΟΠΟΙΗΣΕΙΣ ΑΣΦΑΛΕΙΑΣ

ΠΡΟΕΙΔΟΠΟΙΗΣΗ!

- Αυτό το εργαλείο πρέπει να τοποθετηθεί στη βάση του όταν δεν χρησιμοποιείται.
- Μπορεί να προκληθεί πυρκαγιά αν η συσκευή δεν χρησιμοποιηθεί με προσοχή, επομένως
 - προσέχετε όταν χρησιμοποιείτε τη συσκευή σε μέρη, όπου υπάρχουν εύφλεκτα υλικά,
 - μην χρησιμοποιείτε στο ίδιο μέρος για μεγάλο χρονικό διάστημα,
 - μην χρησιμοποιείτε υπό παρουσία εκρήξιμης ατμόσφαιρας,



- γνωρίζετε ότι η θερμότητα μπορεί να μεταδοθεί σε εύφλεκτα υλικά που δεν είναι ορατά,
- τοποθετήστε τη συσκευή στη βάση της μετά από τη χρήση και αφήστε την να κρυώσει πριν την αποθηκεύσετε,
- μην αφήνετε τη συσκευή ανεπιτήρητη όταν είναι ενεργοποιημένη.”
- Μη χρησιμοποιείτε ή αποθηκεύετε το εργαλείο σε χώρους υγρούς ή με υγρασία.
- Να μην το εκθέσετε σε νερό ή άλλο υγρό.
- Μη χρησιμοποιείτε το εργαλείο εάν οποιοδήποτε τμήμα του είναι κατεστραμμένο ή ελαττωματικό.
- ΘΕΡΜΕΣ ΕΠΙΦΑΝΕΙΕΣ : η θερμοκρασία της κόλλας και του στομίου του πιστολιού μπορεί να φτάσει στους 170°C
- Αποφύγετε κάθε επαφή με το δέρμα. Σε περίπτωση εγκαύματος ρίξτε κρύο νερό. Ποτέ μην προσπαθήσετε να αφαιρέσετε κόλλα από καμένο δέρμα χωρίς ιατρική βοήθεια.
- Η συσκευή αυτή επιτρέπεται να χρησιμοποιηθεί από παιδιά ηλικίας 8 ετών και άνω και άτομα με μειωμένες φυσικές, αισθητηριακές ή πνευματικές ικανότητες ή έλλειψη εμπειρίας και γνώσης, εφόσον επιτηρούνται ή τους έχουν

δοθεί οδηγίες αναφορικά με τη χρήση της συσκευής με ασφαλή τρόπο και κατανοούν τους ενεχόμενους κινδύνους.

- Τα παιδιά δεν πρέπει να παίζουν με τη συσκευή.
- Ο καθαρισμός και η συντήρηση χρήσης δεν πρέπει να γίνεται από παιδιά που δεν επιτηρούνται.

ΜΠΑΤΑΡΙΕΣ- ΑΣΦΑΛΕΙΑ

- Μην επιχειρήσετε να ανοίξετε το εργαλείο για οποιοδήποτε λόγο.



Μην εκθέτετε την μπαταρία σε νερό και άλλα υγρά.

- Αυτό το εργαλείο πρέπει να τοποθετηθεί στη βάση του όταν δεν χρησιμοποιείται.
- Μην αποθηκεύετε σε χώρους όπου η θερμοκρασία μπορεί να υπερβαίνει τους 40 °C.
- Φορτίστε μόνο σε θερμοκρασία περιβάλλοντος μεταξύ 10 °C και 40 °C.
- Φορτίστε χρησιμοποιώντας μόνο το φορτιστή που παρέχεται με το εργαλείο.

ΠΡΟΕΙΔΟΠΟΙΗΣΕΙΣ ΑΣΦΑΛΕΙΑΣ ΦΟΡΤΙΣΤΗ ΚΑΙ ΚΑΛΩΔΙΟ USB

- Ο φορτιστής έχει διπλή μόνωση. Ως εκ τούτου

δεν απαιτείται καλώδιο γείωσης.

- Να ελέγχετε πάντα ότι η τάση ρεύματος συμφωνεί με την αναγραφόμενη τάση στην πλακέτα του εργαλείου.
- Ο φορτιστής προορίζεται για χρήση σε εσωτερικούς χώρους.
- Χρησιμοποιείτε τον φορτιστή ΜΟΝΟ για να φορτίσετε την μπαταρία αυτού του εργαλείου με το οποίο τον αγοράσατε.
- Μην εκθέτετε το φορτιστή σε νερό.
- Μην ανοίγετε το φορτιστή.
- Η συσκευή πρέπει να χρησιμοποιείται μόνο με τη μονάδα καλωδίου USB που παρέχεται με τη συσκευή
- Αν το ηλεκτρικό τροφοδοτικό καλώδιο έχει καταστραφεί, πρέπει να αντικαθίσταται από τον κατασκευαστή, την υπηρεσία σέρβις μετά από την πώληση του κατασκευαστή ή παρόμοιο εξειδικευμένο άτομο, προκειμένου να αποτρέπεται κάθε κίνδυνος.



ΤΕΧΝΙΚΕΣ ΠΡΟΔΙΑΓΡΑΦΕΣ

Πιστόλι κόλλας με μπαταρία ιόντων λιθίου



Μέγεθος εργαλείου:

155X150X50mm

Βάρος	0,230kg
Ηλεκτρική βαθμολογία	3.6V DC 1500 mAh
Μπαταρία (ενσωματωμένη):	1 cell Lithium Ion
Χρόνος θέρμανσης:	περίπου. 20 δ
Μέγ θερμοκρασία:	περίπου 170 °C
Στικ κόλλας:	Αρχική Rapid διάμετρος 7 mm
Χρόνος εργασίας για μία πλήρη φόρτιση της μπαταρίας:	Περίπου 30 λεπτά
Χρόνος φόρτισης	90% μετά από 2 ώρες

Ο κατασκευαστής διατηρεί το δικαίωμα αλλαγής προδιαγραφών χωρίς προειδοποίηση.

USB Φορτιστής

Είσοδος	100-240V 50-60Hz
Ονομαστική βαθμονόμηση ισχύος:	10 W
Έξοδος	5 VDC
Κατηγορία προστασίας	διπλή μόνωση

ΧΑΡΑΚΤΗΡΙΣΤΙΚΑ





- A** : On/Off κουμπί
- B** : LED φως εργαλείου (πράσινο/κόκκινο)
- C** : Ακροφύσιο
- D** : Υποδοχή USB
- E** : Σκανδάλη
- F** : Βάση εργαλείου
- G** : Φορτιστής
- H** : Καλώδιο USB









ΧΡΗΣΗ

- Πριν χρησιμοποιηθεί για πρώτη φορά, φορτίστε πλήρως την μπαταρία

(3-4 ώρες) για να παρατείνετε τη διάρκεια ζωής της. (βλ. οδηγίες φόρτισης)

- Τοποθετήστε την κόλλα σε ράβδους στο πίσω μέρος του εργαλείου.
- Χρησιμοποιείτε μόνο την αντίστοιχη κόλλα: ΡΑΒΔΟΙ RAPID Ø12 χιλιοστών.
- Πατήστε το κουμπί on/off για περίπου 2 δευτ., η πράσινη λυχνία LED θα αναβοσβήσει για περίπου 20 δευτερόλεπτα και θα παραμείνει πράσινη όταν είναι έτοιμο για χρήση.
- Όταν χρησιμοποιείτε το εργαλείο για πρώτη φορά, πιέστε τη σκανδάλη αρκετές φορές για να γεμίσετε το θάλαμο θέρμανσης με κόλλα. Μπορεί επίσης να χρειαστεί να δώσετε στην κόλλα μια μικρή ώθηση για να την βοηθήσετε να κινηθεί μέσα.
- Τοποθετήστε το ακροφύσιο του εργαλείου και πιέστε απαλά την σκανδάλη για να βγει κόλλα.
- Κολλήστε αυτό που θέλετε και για καλύτερα αποτελέσματα κρατήστε 10 δευτερόλεπτα.
- Ποτέ μην βγάζετε την ράβδο της κόλλας από το εργαλείο, γιατί μπορεί να προκληθεί ζημιά στο εργαλείο.
- Αφού τελειώσετε, πιέστε το κουμπί on/off για περίπου 2 δευτ.
- Όταν η μπαταρία είναι σχεδόν αποφορτισμένη, το LED φως εναλλακτικά αναβοσβήνει από κόκκινο σε πράσινο.
- Για λόγους ασφάλειας, εάν δεν χρησιμοποιηθεί για περίπου 3 λεπτά, το πιστόλι κόλλας θα απενεργοποιηθεί αυτόματα.

Λειτουργία / Χρήση		
LED Κόκκινο	LED Πράσινο	
		Ενεργοποιήστε για περίπου 2 δευτερόλεπτα. Το πράσινο LED φως αναβοσβήνει για περίπου 20 δευτ. (προθέρμανση)
		Εφαρμογέας έτοιμος για χρήση. Πατήστε το πλήκτρο ON/OFF για περίπου 2 δευτερόλεπτα για να απενεργοποιήσετε τον εφαρμογέα όταν ολοκληρωθεί η εργασία

		Χωρίς χρήση/κόλληση για περίπου 3 λεπτά: Το πιστόλι κόλλας απενεργοποιείται αυτόματα για ασφάλεια, πατήστε το κουμπί ON για να ξεκινήσετε ξανά
		Η κόκκινη και πράσινη λυχνία LED αναβοσβήνει εναλλακτικά αφού το πιστόλι κόλλας έχει χρησιμοποιηθεί για περίπου 25 λεπτά. Η μπαταρία σχεδόν κενής εφαρμογής μπορεί τώρα να χρησιμοποιηθεί μόνο περίπου 5 λεπτά Κόκκινο φλας μόνο ή όχι LED: η μπαταρία είναι άδεια, επαναφορτίζεται με φορτιστή USB.
		
		





ΣΥΝΔΕΣΤΕ ΤΟ ΚΑΛΩΔΙΟ USB ΣΕ

φορτιστή και υποδοχή micro USB στο πίσω μέρος του εργαλείου

- Συνδέστε το φορτιστή στην πρίζα.

- Το φως LED στο πιστόλι κόλλας θα αναβοσβήνει με κόκκινο χρώμα κατά τη διάρκεια της φόρτισης και θα αλλάξει για να σταθεροποιηθεί όταν η μπαταρία είναι πλήρως φορτισμένη

Κατά τη διαδικασία φόρτισης, ο φορτιστής και το πιστόλι κόλλας μπορεί να ζεσταθούν, αυτό είναι φυσιολογικό.

Φόρτιση με φορτιστή USB		
LED Κόκκινο	LED Πράσινο	
		Η μπαταρία φορτίζεται
		Η μπαταρία είναι πλήρως φορτισμένη

ΣΥΝΤΗΡΗΣΗ

Αποσυνδέστε το εργαλείο πριν από οποιαδήποτε συντήρηση.

- Διατηρήστε την εισαγωγή αέρα και την έξοδο απαλλαγμένες από σκόνη και βρωμιά.
- Καθαρίστε το εργαλείο με ένα στεγνό ή νοτισμένο πανί. ΠΟΤΕ μην

- χρησιμοποιείτε διαλύτη.
- ΜΗΝ λιπαίνετε ή γρασάρετε τα εξαρτήματα.
 - Βεβαιωθείτε ότι το εργαλείο δεν έχει βλάβες. Αντικαταστήστε ή επιδιορθώστε πριν από τη χρήση.

ΠΡΟΕΙΔΟΠΟΙΗΣΗ!

ΜΗΝ μετατρέπετε μέρη αυτού του εργαλείου ή μην συνδέετε ειδικά στηρίγματα. Αυτό μπορεί να έχει ως αποτέλεσμα προσωπικό τραυματισμό.

ΠΕΡΙΒΑΛΛΟΝ

Ξεχωριστή συλλογή. Μην απορρίπτετε ηλεκτρικά εργαλεία στα οικιακά απορρίμματα! Σύμφωνα με την Ευρωπαϊκή Οδηγία 2012/19ΕΚ περί απόβλητου ηλεκτρικού και ηλεκτρονικού εξοπλισμού Όταν το εργαλείο πρέπει να αντικατασταθεί ή η χρήση του δεν είναι άλλο αναγκαία, πρέπει να το προσκομίσετε σε ένα ξεχωριστό κέντρο συλλογής για ανακύκλωση. Εγγύηση και επισκευές στο



ΠΛΑΪΣΙΟ ΤΗΣ ΕΓΓΥΗΣΗΣ

Περίοδος εγγύησης: Για το παρόν προϊόν παρέχεται 2ετής εγγύηση από την ημερομηνία αγοράς (η γνήσια απόδειξη πώλησης λειτουργεί ως τεκμήριο).

Όροι εγγύησης: Πρέπει να έχουν τηρηθεί όλα τα σημεία που αναφέρονται σε αυτό το έγγραφο.

Σε περίπτωση κάποιας αξίωσης στο πλαίσιο της εγγύησης:

- 1 Επιστρέψτε το προϊόν στην αρχική του συσκευασία στο κατάστημα ή το σημείο πώλησης που σας προμήθευσε αυτό το προϊόν,
- 2 Συνοδέψτε το επιστραφέν προϊόν μαζί με τη γνήσια χρονολογημένη απόδειξη.

Οποιαδήποτε παραβίαση αυτών των σημείων αποτρέπει εξέταση της αξίωσης εκ μέρους της RAPID σύμφωνα με την εγγύηση του κατασκευαστή.

Rapid  [®]

Isaberg Rapid AB. Metallgatan 5,
335 71 HESTRA, SWEDEN
www.rapid.com