

evOLUTION®

www.evolutionpowertools.com

RAGE *2111*[®]
Original Instructions

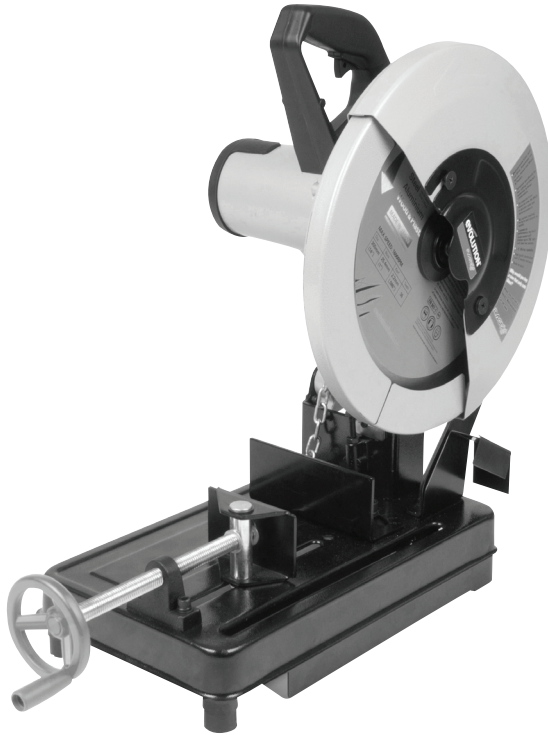

EN

ES

FR

eEVOLUTION®

ENGLISH

Original Instructions

EN

ES

FR

TABLE OF CONTENTS

English	Page 4
Español	Página 22
Français	Page 44
INTRODUCTION	
Guarantee	Page 5
Machine Specification	Page 6
Labels and Symbols	Page 7
Vibration	Page 8
Intended use of this Power Tool	Page 8
Prohibited use of this Power Tool	Page 8
SAFETY PRECAUTIONS	
Electrical Safety	Page 9
Outdoor Use	Page 9
General Power Tool Safety Instructions	Page 9
Additional Safety Instructions	Page 11
GETTING STARTED	
Unpacking	Page 13
Machine Overview	Page 14
Assembly and Preparation	Page 15
Operating Instructions	Page 18
MAINTENANCE	
Environmental Protection	Page 19
DECLARATION OF CONFORMITY	
Notes	Page 21

**(1.2) THIS INSTRUCTION MANUAL
WAS ORIGINALLY WRITTEN IN ENGLISH**

(1.3) IMPORTANT

Please read these operating and safety instructions carefully and completely. For your own safety, if you are uncertain about any aspect of using this equipment please access the relevant Technical Helpline, the number of which can be found on the Evolution Power Tools website. We operate several Helplines throughout our worldwide organization, but Technical help is also available from your supplier.

WEB

www.evolutionpowertools.com/register

(1.4) Congratulations on your purchase of an Evolution Power Tools Machine. Please complete your product registration 'online' as explained in the A4 online guarantee registration leaflet included with this machine. You can also scan the QR code found on the A4 leaflet with a Smart Phone. This will enable you to validate your machine's guarantee period via Evolutions website by entering your details and thus ensure prompt service if ever needed. We sincerely thank you for selecting a product from Evolution Power Tools.

EVOLUTION LIMITED GUARANTEE

Evolution Power Tools reserves the right to make improvements and modifications to the product design without prior notice.

Please refer to the guarantee registration leaflet and/or the packaging for details of the terms and conditions of the guarantee.

(1.5) Evolution Power Tools will, within the guarantee period, and from the original date of purchase, repair or replace any goods found to be defective in materials or workmanship. This guarantee is void if the tool being returned has been used beyond the recommendations in the Instruction Manual or if the machine has been damaged by accident, neglect, or improper service.

This guarantee does not apply to machines and / or components which have been altered, changed, or modified in any way, or subjected to use beyond recommended capacities and specifications. Electrical components are subject to respective manufacturers' warranties. All goods returned defective shall be returned prepaid freight to Evolution Power Tools. Evolution Power Tools reserves the right to optionally repair or replace it with the same or equivalent item.

There is no warranty – written or verbal – for consumable accessories such as (following list not exhaustive) blades, cutters, drills, chisels or paddles etc. In no event shall Evolution Power Tools be liable for loss or damage resulting directly or indirectly from the use of our merchandise or from any other cause. Evolution Power Tools is not liable for any costs incurred on such goods or consequential damages.

No officer, employee or agent of Evolution Power Tools is authorized to make oral representations of fitness or to waive any of the foregoing terms of sale and none shall be binding on Evolution Power Tools.

Questions relating to this limited guarantee should be directed to the company's head office, or call the appropriate Helpline number.

EN

ES

FR

SPECIFICATIONS

CUTTING CAPACITY	METRIC	IMPERIAL
Mild Steel Plate (Optimal Cutting Thickness)	6mm	1/4"
Square Tube at 90° (Mild Steel)	120 x 120mm	4-3/4 x 4-3/4"
Square Tube at 45° (Mild Steel)	89 x 89mm	3-1/2 x 3-1/2"
Rectangle Tube at 90° (Mild Steel)	95 x 180mm	3-3/4 x 7-1/8"
Rectangle Tube at 45° (Mild Steel)	78 x 110mm	3-1/8 x 4-3/8"
Round Tube Capacity at 90° (Mild Steel)	130mm	5-1/8"
Round Tube Capacity at 45° (Mild Steel)	105mm	4-1/8"
Wood at 90° - Nominal Size (Mild Steel)	102 x 204mm (Actual: 89 x 184mm)	4 x 8" (Actual: 3-1/2 x 7-1/4")
Wood at 45° - Nominal Size (Mild Steel)	102 x 154mm (Actual: 89 x 140mm)	4 x 6" (Actual: 3-1/2 x 5-1/2")
MACHINE		
Motor (UK/EU) 230V-240V ~ 50Hz	2200W	10A
Motor (UK) 110V ~ 50Hz	1800W	16A
Motor (USA) 120V ~ 60Hz	1800W	15A
Horsepower	3HP	3HP
Speed (No Load)	1450min ⁻¹	1450rpm
Weight (With Blade)	25kg	55lbs
BLADE		
Diameter	355mm	14"
Bore	25.4mm	1"
Number of Teeth	36	36
Kerf	2.4mm	3/32"
NOISE & VIBRATION DATA		
Sound Pressure Level (Under Load)	L _{PA} =108 dB(A) L _{WA} =121 dB(A) K _{PA} =3 dB(A)	
Vibration Level (Under Load)	1.39 m/s ² K = 0.5 m/s ²	
MODEL PART NUMBERS		
United Kingdom	230V: 085-0001	110V: 085-0002
United States	085-0004	
Europe	085-0003	

(1.6) Note: The vibration measurement was made under standard conditions in accordance with: BS EN 61029-1:2009.

The declared vibration total value has been measured in accordance with a standard test method and may be used for comparing one tool with another.

The declared vibration total value may also be used in a preliminary assessment of exposure.

(1.7) VIBRATION

WARNING: When using this machine the operator can be exposed to high levels of vibration transmitted to the hand and arm.

It is possible that the operator could develop "Vibration white finger disease" (Raynaud syndrome). This condition can reduce the sensitivity of the hand to temperature as well as producing general numbness.

Prolonged or regular users of this machine should monitor the condition of their hands and fingers closely. If any of the symptoms become evident, seek immediate medical advice.

- The measurement and assessment of human exposure to hand-transmitted vibration in the workplace is given in: BS EN ISO 5349-1:2001 and BS EN ISO 5349-2:2002.

- Many factors can influence the actual vibration level during operation e.g. the work surfaces condition and orientation and the type and condition of the machine being used. Before each use, such factors should be assessed, and where possible appropriate working practices adopted. Managing these factors can help reduce the effects of vibration:

Handling

- Handle the machine with care, allowing the machine to do the work.
- Avoid using excessive physical effort on any of the machines controls.
- Consider your security and stability, and the orientation of the machine during use.

Work Surface

- Consider the work surface material; its condition, density, strength, rigidity and orientation.

WARNING: The vibration emission during actual use of the power tool can differ from the declared total value depending on the ways in which the tool is used.

The need to identify safety measures and to protect the operator are based on an estimation of exposure in the actual conditions of use (taking account of all parts of the operating cycle, such as the times the tool is switched off, when it is running idle, in addition to trigger time).

(1.8) LABELS & SYMBOLS

WARNING: Do not operate this machine if warning and/or instruction labels are missing or damaged. Contact Evolution Power Tools for replacement labels.









Note: All or some of the following symbols may appear in the manual or on the product.

EN

ES

FR

(1.9)

Symbol	Description
V	Volts
A	Amperes
Hz	Hertz
Min ⁻¹	Speed
~	Alternating Current
no	No Load Speed
	Wear Safety Goggles
	Wear Ear Protection
	Wear Dust Protection
	Read Instructions
	CE certification
	CSA certification
	Waste electrical and electronic equipment
	Warning

(1.10) INTENDED USE OF THIS POWER TOOL

WARNING: This product is a Hand Operated Chop Saw and has been designed to be used with special Evolution blades. Only use accessories designed for use in this machine and/or those recommended specifically by Evolution Power Tools Ltd.

When fitted with an appropriate blade this machine can be used to cut:

Mild Steel
Aluminium
Wood

(1.11) PROHIBITED USE OF THIS POWER TOOL

WARNING: This product is a Hand Operated Chop Saw and must only be used as such. It must not be modified in any way, or used to power any other equipment or drive any other accessories other than those mentioned in this Instruction Manual.

(1.13) WARNING: This machine is not intended for use by persons (including children) with reduced physical, sensory or mental capabilities, or lack of experience and knowledge, unless they have been given supervision or instruction concerning the safe use of the machine by a person responsible for their safety and who is competent in its safe use.

Children should be supervised to ensure that they do not have access to, and are not allowed to play with, this machine.

(1.14) ELECTRICAL SAFETY

This machine is fitted with the correct moulded plug and mains lead for the designated market. If the supply cord is damaged, it must be replaced by a special cord or assembly available from the manufacturers or its service agent.

(1.15) OUTDOOR USE

WARNING: For your protection if this tool is to be used outdoors it should not be exposed to rain, or used in damp locations. Do not place the tool on damp surfaces. Use a clean, dry workbench if available. For added protection use a residual current device (R.C.D.) that will interrupt the supply if the leakage current to earth exceeds 30mA for 30ms. Always check the operation of the residual current device (R.C.D.) before using the machine.

If an extension cable is required it must be a suitable type for use outdoors and so labelled. The manufacturers instructions should be followed when using an extension cable.

(2.1) POWER TOOL GENERAL SAFETY INSTRUCTIONS

(These General Power Tool Safety Instructions are as specified in BS EN 60745-1:2009 & EN 61029-1:2009).

WARNING: Read all safety warnings and instructions. Failure to follow the warnings and instructions may result in electric shock, fire and/ or serious injury.

Save all warnings and instructions for future reference. The term "power tool" in the warnings refers to your mains-operated (corded) power tool or battery-operated (cordless) power tool.

(2.2) 1) General Power Tool

Safety Warnings [Work area safety]

a) Keep work area clean and well lit.

Cluttered or dark areas invite accidents.

b) Do not operate power tools in explosive atmospheres, such as in the presence of flammable liquids, gasses or dust. Power tools create sparks which may ignite the dust or fumes.

c) Keep children and bystanders away while operating power tool. Distractions can cause you to lose control.

(2.3) 2) General Power Tool Safety Warnings [Electrical Safety]

a) Power tool plugs must match the outlet.

Never modify the plug in any way. Do not use any adapter plugs with earthed (grounded) power tools. Unmodified plugs and matching outlets will reduce the risk of electric shock.

b) Avoid body contact with earthed or grounded surfaces, such as pipes, radiators, ranges and refrigerators. There is an increased risk of electric shock if your body is earthed or grounded.

c) Do not expose power tools to rain or wet conditions. Water entering a power tool will increase the risk of electric shock.

d) Do not abuse the cord. Never use the cord for carrying, pulling or unplugging the power tool. Keep cord away from heat, oil, sharp edges or moving parts. Damaged or entangled cords increase the risk of electric shock.

e) When operating a power tool outdoors, use an extension cord suitable for outdoor use. Use of a cord suitable for outdoor use reduces the risk of electric shock.

f) If operating a power tool in a damp location is unavoidable, use a residual current device (RCD) protected supply.

Use of an RCD reduces the risk of electric shock.

EN

ES

FR

(2.4) 3) General Power Tool Safety Warnings [Personal Safety].

a) Stay alert, watch what you are doing and use common sense when operating a power tool. Do not use a power tool while you are tired or under the influence of drugs, alcohol or medication. A moment of inattention while operating power tools may result in serious personal injury.

b) Use personal protective equipment. Always wear eye protection. Protective equipment such as dust masks, non-skid safety shoes, hard hat or hearing protection used for appropriate conditions will reduce personal injuries.

c) Prevent unintentional starting. Ensure the switch is in the off-position before connecting to power source and or battery pack, picking up or carrying the tool. Carrying power tools with your finger on the switch or energising the power tools that have the switch on invites accidents.

d) Remove any adjusting key or wrench before turning the power tool on. A wrench or key left attached to a rotating part of a power tool may result in personal injury.

e) Do not overreach. Keep proper footing and balance at all times. This enables better control of the power tool in unexpected situations.

f) Dress properly. Do not wear loose clothing or jewellery. Keep your hair, clothing and gloves away from moving parts. Loose clothes, jewellery or long hair can be caught in moving parts.

g) If devices are provided for the connection of dust extraction and collection facilities, ensure that these are connected and properly used. Use of dust collection can reduce dust-related hazards.

(2.5) 4) General Power Tool Safety Warnings [Power tool use and care].

a) Do not force the power tool. Use the correct power tool for your application. The correct power tool will do the job better and safer at a rate for which it was designed.

b) Do not use the power tool if the switch does not turn it on or off. Any power tool that cannot be controlled with the switch is dangerous and must be repaired.

c) Disconnect the power tool from the power source and/or battery pack from the power tool before making any adjustments, changing accessories, or storing power tools. Such preventative safety measures reduce the risk of starting the power tool accidentally.

d) Store idle power tools out of the reach of children and do not allow persons unfamiliar with the power tool or these Instructions to operate the power tool. Power tools are dangerous in the hands of untrained users.

e) Maintain power tools. Check for misalignment or binding of moving parts, breakage of moving parts and any other condition that may affect the power tools operation. If damaged, have the power tool repaired before use. Many accidents are caused by poorly maintained power tools.

f) Keep cutting tools sharp and clean. Properly maintained cutting tools with sharp cutting edges are less likely to bind and are easier to control.

g) Use the power tool, accessories and tool bits etc. in accordance with these instructions, taking into account the working conditions and the work to be performed. Use of the power tool for operations different from those intended could result in a hazardous situation.

(2.6) 5) General Power Tool Safety Warnings [Service]

a) Have your power tool serviced by a qualified repair person using only identical replacement parts. This will ensure that the safety of the power tool is maintained.

(2.7) HEALTH ADVICE

WARNING: When using this machine, dust particles may be produced. In some instances, depending on the materials you are working with, this dust can be particularly harmful. If you suspect that paint on the surface of material you wish to cut contains lead, seek professional advice. Lead based paints should only be removed by a professional and you should not attempt to remove it yourself.

Once the dust has been deposited on surfaces, hand to mouth contact can result in the ingestion of lead. Exposure to even low levels of lead can cause irreversible brain and nervous system damage. The young and unborn children are particularly vulnerable. You are advised to consider the risks associated with the materials you are working with and to reduce the risk of exposure.

As some materials can produce dust that may be hazardous to your health, we recommend the use of an approved face mask with replaceable filters when using this machine.

You should always:

- Work in a well-ventilated area.
- Work with approved safety equipment, such as dust masks that are specially designed to filter microscopic particles.

(2.8) WARNING: the operation of any power tool can result in foreign objects being thrown towards your eyes, which could result in severe eye damage. Before beginning power tool operation, always wear safety goggles or safety glasses with side shield or a full face shield where necessary.

(3.0) ADDITIONAL SAFETY INSTRUCTIONS

(3.1) a) DANGER: Keep hands away from cutting area and the blade. Keep your second hand on auxiliary handle, or motor housing. If both hands are holding the saw, they cannot be cut by the blade.

b) Do not reach underneath the workpiece. The guard cannot protect you from the blade below the workpiece.

c) Adjust the cutting depth to the thickness of the workpiece. Less than a full tooth of the blade teeth should be visible below the workpiece.

d) Never hold piece being cut in your hands or across your leg. Secure the workpiece to a stable platform. It is important to support the work properly to minimize body exposure, blade binding, or loss of control.

e) Hold power tool by insulated gripping surfaces when performing an operation where the cutting tool may contact hidden wiring or its own cord. Contact with a "live" wire will also make exposed metal parts of the power tool "live" and shock the operator.

f) When ripping always use a rip fence or straight edge guide. This improves the accuracy of cut and reduces the chance of blade binding.

g) Always use blades with correct size and shape (diamond versus round) of arbor holes. Blades that do not match the mounting hardware of the saw will run eccentrically, causing loss of control.

h) Never use damaged or incorrect blade washers or bolt. The blade washers and bolt were specially designed for your saw, for optimum performance and safety of operation.

EN

ES

FR

i) Do not use High Speed Steel (HSS) saw blades.

j) Inspect the machine and the blade before each use. Do not use deformed, cracked, worn or otherwise damaged blades.

k) Never use the saw without the original guard protection system. Do not lock the moving guard in the open position. Ensure that the guard operates freely without jamming.

l) Only use blades that comply with the characteristics specified in this manual.

Before using accessories, always compare the maximum allowed RPM of the accessory with the RPM of the machine.

(3.2) Causes and operator prevention of kickback:

Kickback is a sudden reaction to a pinched, bound or misaligned saw blade, causing an uncontrolled saw to lift up and out of the workpiece toward the operator:

1. When the blade is pinched or bound tightly by the kerf closing down, the blade stalls and the motor reaction drives the unit rapidly back toward the operator;

2. If the blade becomes twisted or misaligned in the cut, the teeth at the back edge of the blade can dig into the top surface of the workpiece causing the blade to climb out of the kerf and jump back towards the operator.

(3.3) Kickback is the result of saw misuse and/or incorrect operating procedures or conditions and can be avoided by taking proper precautions as given below.

a) Maintain a firm grip with both hands on the saw and position your arms to resist kickback forces. Position your body to either side of the blade, but not in line with the blade. Kickback could cause the saw to jump backwards, but kickback forces can be controlled by the operator, if proper precautions are taken.

b) If the blades are binding, or when interrupting a cut for any reason, release the trigger and hold the saw motionless in the material until the blades come to a complete stop. Never attempt to remove the saw from the work or pull the saw backward while the blades are in motion or kickback may occur. Investigate and take corrective actions to eliminate the cause of blade binding.

c) When restarting a saw in the workpiece, centre the saw blade in the kerf and check that saw teeth are not engaged into the material. If saw blade is binding, it may walk up or kickback from the workpiece as the saw is restarted.

d) Support large panels to minimise the risk of blade pinching and kickback.

Large panels tend to sag under their own weight. Supports must be placed under the panel on both sides, near the line of cut and near the edge of the panel.

e) Blade depth and bevel adjusting locking levers must be tight and secure before making a cut. If the blade adjustment shifts while cutting it may cause binding and kickback.

f) Do not use dull or damaged blades.

Unsharpened or improperly set blades produce a narrow kerf causing excessive friction, blade binding and kickback.

g) Use extra caution when making a "plunge cut" into existing walls or other blind areas.

The protruding blade may cut objects that can cause kickback.

h) Check lower guard for proper closing before each use. Do not operate the saw if lower guard does not move freely and close instantly. Never clamp or tie the lower guard into the open position. If saw is accidentally dropped, lower guard may be bent. Raise the lower guard with the retracting handle and make sure it moves freely and does not touch the blade or any other part, in all angles and depths of cut.

i) **Check the operation of the lower guard spring. If the guard and the spring are not operating properly, they must be serviced before use.** Lower guard may operate sluggishly due to damaged parts, gummy deposits, or a build-up of debris.

j) **Lower guard may be retracted manually only for special cuts such as “plunge cuts” and “compound cuts.”** Raise lower guard by retracting handle and as soon as blade enters the material, the lower guard must be released. For all other sawing, the lower guard should operate automatically.

k) **Always observe that the lower guard is covering the blade before placing saw down on a bench or the floor.** An unprotected, coasting blade will cause the saw to walk backwards, cutting whatever is in its path. Be aware of the time it takes for the blade to stop after switch is released.

(3.4) WARNING: If any parts are missing, do not operate your machine until the missing parts are replaced. Failure to follow this rule could result in serious personal injury.

(4.1) GETTING STARTED - UNPACKING

Caution: This packaging contains sharp objects. Take care when unpacking. Remove the machine, together with the accessories supplied from the packaging. Check carefully to ensure that the machine is in good condition and account for all the accessories listed in this manual. Also make sure that all the accessories are complete.

If any parts are found to be missing, the machine and its accessories should be returned together in their original packaging to the retailer.

Do not throw the packaging away; keep it safe throughout the guarantee period. Dispose of the packaging in an environmentally responsible manner. Recycle if possible.

Do not let children play with empty plastic bags due to the risk of suffocation.

(4.2) ITEMS SUPPLIED

Description	Quantity
Instruction Manual	1
Multipurpose Blade	1
Hex Key 8mm (Blade Change)	1

(4.3) ADDITIONAL ACCESSORIES

In addition to the standard items supplied with this machine the following accessories are also available from the Evolution online shop at www.evolutionpowertools.com or from your local retailer.

(4.4)

Description	Part No
Multipurpose Blade	RAGE 355
Diamond Blade	DIAMOND 355

EN

ES

FR

MACHINE OVERVIEW

A parts diagram can be downloaded from www.evolutionpowertools.com.



1. Lower Blade Guard
2. Front Swiveling Vice Jaw
3. Repositionable Rear Vice Jaw
4. Upper Blade Guard
5. Arbor Guard
6. Hold Down Chain

(5.5) GETTING STARTED - PREPARATION

RELEASING THE CUTTING HEAD

The Cutting Head will automatically rise to the upper position once it is released from the locked down position.

To Release the Cutting Head from the Locked Down position: (<5.5)

- Gently press down on the Cutting Handle.
- Unhook the Lock Down Chain from the Lock Down Pin.
(Fig. 1). Allow the Cutting Head to rise to its upper position.

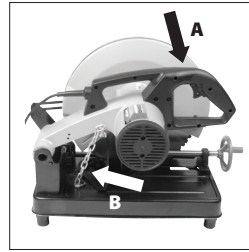

Fig. 1

Note: We recommend that when the machine is not in use the Cutting Head is locked in its down position with the Lock Down Chain engaged onto the Lock Down Pin.

>5.1) INSTALLING OR REMOVING A BLADE

WARNING: Only use genuine Evolution blades, or Evolution approved blades which are designed for this machine. Ensure that the maximum speed of the blade is compatible with the machine.

WARNING: Only perform this operation with the machine disconnected from the power supply.

Note: It is recommended that the operator considers wearing protective gloves when handling the blade during installation or when changing the machines blade. (< 5.1)

(5.6) Removing a Blade:

- Ensure that the Cutting Head is in its upper position.
- Loosen the cross head screw securing the arbor guard and rotate the guard upwards to reveal the machines arbor. (Fig. 2)
- Engage the arbor lock by pressing the arbor lock button. (Fig. 3).
- Use the supplied Hex Key to loosen the arbor screw. (Fig. 4)

Note: The arbor screw has a Right Hand thread. Turn clockwise to tighten. Turn counterclockwise to loosen.



Fig. 2



Fig. 3



Fig. 4

EN

ES

FR



Fig. 5

- Remove the arbor screw, washer and outer blade flange and store safely for future installation.
- Retract the lower blade guard up into the upper blade guard by rotating it by hand. **(Fig. 5)**
- Remove the blade, leaving the inner blade flange in its service position.

(5.7) Installing a Blade:

- Ensure that all components are free from dirt and debris.
- Install the blade onto the inner blade flange and arbor, ensuring that the direction and rotation arrow on the blade matches the direction of arrow rotation found on the machines upper blade guard. **(Fig. 6)**
- Reinstall the outer blade flange, washer and arbor screw.
- Lock the arbor by pressing the arbor lock button.
- Tighten the arbor screw using the 8mm Hex Key.
- Return the arbor guard to its service position and tighten the cross head screw.
- Check that the arbor lock has been released by rotating the blade by hand.
- Ensure that the Hex Key is removed from the arbor screw and is safely stored for future use.
- Check the installation, and particularly the operation of the retractable lower blade guards by lowering and raising the Cutting Head a few times.



Fig. 6

(5.8) WARNING: After installing a new blade, always run the machine, without load, for a couple of minutes. Stand away from the blade. If the blade were to contain an undetected flaw, it could shatter during this trial run.

(5.9) CUTTING HEAD TRAVEL

Cutting Head Downward Travel Adjustment

To prevent the blade from contacting any part of the machines metal base the downward travel of the Cutting Head can be adjusted.

Lower the Cutting Head and check for any blade contact with the machines base.

If the downward travel of the Cutting Head needs to be adjusted:

- Loosen the locknut on the downward travel stop screw. (**Fig. 7**)
- Turn the adjusting screw (**Fig. 7**) out (counter-clockwise) to decrease the downwards travel of the Cutting Head.
- Turn the adjusting screw in (clockwise) to increase the downwards travel of the Cutting Head.
- Tighten the adjustment screw locknut when satisfactory travel of the Cutting Head is achieved.

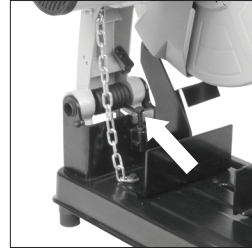

Fig. 7

(5.10) CUTTING ANGLE ADJUSTMENT

Note: The rear vice jaw can be turned through 45°. The rear vice jaw is factory set at 0° (at 90° to the blade) so that the blade cuts squarely across material positioned in the vice. For angled cuts, the rear vice jaw can be swung through (up to) 45°, with a protractor scale being included on the vice jaw for ease and accuracy of setting. (>5.10)

To angle the rear vice jaw:

- Loosen the two (2) M10 socket headed screws (**Fig. 8**)
- Turn the rear vice jaw to the required angle.
- Tighten the socket headed screws securely using the supplied hex key.

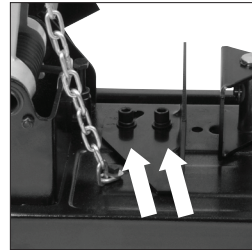

Fig. 8

REPOSITIONING THE REAR VICE JAW

The rear vice jaw can be removed from the machines base and repositioned. (**Fig.9**)

To reposition:

- Remove the two (2) M10 socket headed screws and any associated washers.
- Reposition the rear vice jaw; there are two (2) possible positions available because of the three (3) threaded holes in the machines base.
- Replace socket headed screws into their new service positions. Ensure that all plain and locking washers are correctly positioned.

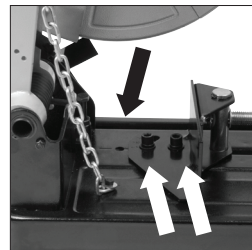

Fig. 9

Repositioning the rear vice jaw to the rearmost position will enable wider pieces of material to be cut than is possible with the rear vice jaw in the forward position.

EN

ES

FR

(>5.2) OPERATING INSTRUCTIONS

PREPARING TO MAKE A CUT

Do not overreach. Keep good footing and balance. Stand to one side so that your face and body are out of line of a possible kickback.

WARNING: Freehand cutting is a major cause of accidents and should not be attempted.

- Ensure that the workpiece is firmly secured in the vice.
- The machines base should be clean and free from any swarf or sawdust etc. before the workpiece is clamped into position.
- Ensure that the 'cut-off' material is free to move sideways away from the blade when the cut is completed. Ensure that the 'cut-off' piece cannot become 'jammed' in any other part of the machine.
- Do not use this saw to cut small pieces. If the workpiece being cut would cause your hand or fingers to be within 150mm of the sawblade, the workpiece is too small.

Angles should be clamped in an inverted position so that the point of the section is uppermost. (<5.2)

(5.4) THE ON/OFF TRIGGER SWITCH

This machine is equipped with a safety start trigger switch.

To start the tool:

- Push in the safety lock button on the side of the handle with your thumb.
- Depress the main trigger switch to start the motor.

WARNING: Never start the saw with the cutting edge of the saw blade in contact with the workpiece surface.

(5.3) MAKING A CUT

- With the Cutting Head in the upper position, switch on the motor and allow it to reach full operational speed.
- Gently lower the Cutting Head.
- Introduce the blade into the material slowly, using light pressure at first to keep the blade from grabbing.
- Gradually increase the pressure as a blade enters the workpiece. Do not 'force' the machine. Let the saw blade do the work.

Note: Cutting performance will not improve by applying undue pressure on the machine, and doing so may cause blade and motor life to be reduced.

- Reduce the pressure as the blade begins to exit the material.
- On completion of a cut allow the Cutting Head to return to its upper position, and turn off the motor.
- Only remove your hands, or the workpiece from the machine, after the motor has completely stopped and the stationary blade is covered by the lower blade guard.

(6) MAINTENANCE

(6.1) Note: Any maintenance must be carried out with the machine switched off and disconnected from the mains/battery power supply.

Check that all safety features and guards are operating correctly on a regular basis. Only use this machine if all guards/safety features are fully operational.

All motor bearings in this machine are lubricated for life. No further lubrication is required.

Use a clean, slightly damp cloth to clean the plastic parts of the machine. Do not use solvents or similar products which could damage the plastic parts.

WARNING: Do not attempt to clean by inserting pointed objects through openings in the machines casings etc. The machines air vents should be cleaned using compressed dry air.

Excessive sparking may indicate the presence of dirt in the motor or worn out carbon brushes.

(>6.2) If this is suspected have the machine serviced and the brushes replaced by a qualified technician. **(<6.2)**

TRANSPORTATION/STORAGE

For ease and convenience, when transporting or storing the machine, the Cutting Head can be held in the 'down' position.

To hold the Cutting Head down:

- Lower the Cutting Head to its lowest position.
- Hook the requisite link of the Lock Down Chain over the Lock Down Pin.

(6.4) ENVIRONMENTAL PROTECTION

Waste electrical products should not be disposed of with household waste. Please recycle where facilities exist. Check with your Local Authority or retailer for recycling advice



EN

ES

FR

EC DECLARATION OF CONFORMITY

In accordance with EN ISO 17050-1:2004



The manufacturer of the product covered by this Declaration is:

Evolution Power Tools, Venture One, Longacre Close, Holbrook Industrial Estate, Sheffield, S20 3FR.

The manufacturer hereby declares that the machine as detailed in this declaration fulfils all the relevant provisions of the Machinery Directive and other appropriate directives as detailed below. The manufacture further declares that the machine as detailed in this declaration, where applicable, fulfils the relevant provisions of the Essential Health and Safety requirements.

The Directives covered by this Declaration are as detailed below:

2006/42/EC.	Machinery Directive.
2004/108/EC.	(until Apr 19th 2016) Electromagnetic Compatibility Directive.
2014/30/EU.	(starting from Apr 20th 2016) Electromagnetic Compatibility Directive.
93/68/EC.	The CE Marking Directive.
2011/65/EU.	The Restriction of the Use of certain Hazardous Substances in Electrical Equipment (RoHS) Directive.
2002/96/EC as amended by 2003/108/EC .	The Waste Electrical and Electronic Equipment (WEEE) Directive.

And is in conformity with the applicable requirements of the following documents:

<p>EN60335-1:1994+A1+A2+A11-A16 • EN60745-2-5:2003 • EN55014-1:2000+A1+A2 EN55014-2:1997+A1 • EN61000-3-2:2000 • EN61000-3-3:1995+A1 EN61000-3-11:2000 • EN60745-1/A1:2003</p>

Product Details

Description: RAGE2 355mm (14") MULTIPURPOSE CHOP SAW
 Evolution Model No: UK 230V: 085-0001, UK 110V: 085-0002, USA: 085-0004, EU: 085-0003
 Brand Name: EVOLUTION
 Voltage: 110V / 230V ~ 50Hz
 Input: 2200W / 1800W

The technical documentation required to demonstrate that the product meets the requirements of directive has been compiled and is available for inspection by the relevant enforcement authorities, and verifies that our technical file contains the documents listed above and that they are the correct standards for the product as detailed above.

Name and address of technical documentation holder.

Signed:  Print: Matthew Gavins - Group Chief Executive
 Date: 01/03/16

The logo features the word "evOLUTION" in a white, sans-serif font. The lowercase "e" is stylized with a grey, curved brushstroke that starts above the letter and sweeps across the top of the "v". A registered trademark symbol (®) is positioned to the upper right of the word.

evOLUTION®

EN

ESPAÑOL

La traducción de la original

ES

FR

ÍNDICE

English	Page 4
Español	Página 22
Français	Page 44

INTRODUCCIÓN	
Garantía	Página 25
Características técnicas de la máquina	Página 26
Etiquetas y símbolos	Página 27
Vibraciones	Página 28
Uso previsto de esta herramienta eléctrica	Página 28
Uso prohibido de esta herramienta eléctrica	Página 28
PRECAUCIONES DE SEGURIDAD	
Seguridad eléctrica	Página 29
Uso en exteriores	Página 29
Instrucciones generales de seguridad de la herramienta eléctrica	Página 29
Instrucciones adicionales de seguridad	Página 30
PRIMEROS PASOS	
Desembalaje	Página 32
Descripción general de la máquina	Página 33
Montaje y preparación	Página 34
Instrucciones de funcionamiento	Página 35
MANTENIMIENTO	
Protección medioambiental	Página 36
Diagrama de las piezas de recambio	Página 36
DECLARACIÓN DE CONFORMIDAD	
	Página 42

(1.2) ESTE MANUAL DE INSTRUCCIONES SE ESCRIBIÓ ORIGINALMENTE EN INGLÉS

(1.3) IMPORTANTE

Por favor, lea estas instrucciones de uso y seguridad atentamente y por completo. Por su propia seguridad, si no está seguro de algún aspecto sobre el uso de este equipo contacte con Asistencia Técnica. Puede encontrar el número de teléfono en la página web de Evolution Power Tools. Nuestra organización dispone de varios teléfonos de asistencia en todo el mundo. Su proveedor también puede ofrecerle asistencia técnica.

WEB

www.evolutionpowertools.com/register

(1.4) Enhorabuena por adquirir una máquina de Evolution Power Tools. Por favor, complete el registro de su producto en línea como se explica en el formulario de registro de garantía en línea A4 que acompaña a esta máquina. También puede escanear el código QR impreso en el formulario A4 con un Smart Phone. Esto le permitirá validar el periodo de garantía de su máquina a través de la página web de Evolution al introducir sus datos y así disponer de un servicio rápido si fuera necesario. Le estamos sinceramente agradecidos por escoger uno de nuestros productos Evolution Power Tools.

GARANTÍA LIMITADA DE EVOLUTION

Evolution Power Tools se reserva el derecho a hacer mejoras y modificaciones al diseño del producto sin previo aviso.

Por favor, consulte el formulario de registro de garantía y/o el embalaje para más detalles acerca de los términos y condiciones de la garantía.

(1.5) Evolution Power Tools reparará o cambiará, dentro del periodo de garantía y desde la fecha original de compra, cualquier producto que sea defectuoso en materiales o calidad. Esta garantía es nula si la herramienta devuelta se ha usado sin seguir las recomendaciones del manual de instrucciones o si la máquina se ha dañado por accidente, descuido o uso inapropiado.

Esta garantía no es aplicable a máquinas y/o componentes que hayan sido alterados, cambiados o modificados de alguna manera o sometidos a un uso que no figure en las capacidades y especificaciones recomendadas. Los componentes eléctricos están sujetos a las garantías de sus respectivos fabricantes. Todos los objetos defectuosos devueltos se devolverán tras haber pagado con antelación el importe de su transporte a Evolution Power Tools. Evolution Power Tools se reserva el derecho a reparar o sustituir el producto de manera opcional con el mismo producto o uno equivalente.

No existe garantía, escrita o verbal, para accesorios consumibles como (la siguiente lista no es exhaustiva) hojas, cortadores, taladros, cincheles o varillas, etc. Evolution Power Tools no se hace responsable en ningún caso de la pérdida o el daño causado directa o indirectamente por el uso de nuestros productos o por cualquier otra causa. Evolution Power Tools no se hace responsable de ningún coste de estos productos o los posibles daños. Ningún funcionario, empleado o agente de Evolution Power Tools está autorizado a realizar representaciones orales de idoneidad o a renunciar a cualquiera de los términos anteriores de la venta, ni tendrán carácter vinculante para Evolution Power Tools.

Las cuestiones relativas a esta garantía limitada deben dirigirse a la oficina central de la empresa o consultarse en el número de asistencia adecuado.

EN

ES

FR

CARACTERÍSTICAS TÉCNICAS

CAPACIDAD DE CORTE DE LA MÁQUINA	MÉTRICO	PULGADAS
Placa De Acero Dulce (Espesor De Corte Óptimo)	6mm	1/4"
Tubo Cuadrado De 90° (Acero Dulce)	120 x 120mm	4-3/4 x 4-3/4"
Tubo Cuadrado De 45° (Acero Dulce)	89 x 89mm	3-1/2 x 3-1/2"
Tubo Rectangular En 90° (Acero Dulce)	95 x 180mm	3-3/4 x 7-1/8"
Tubo Rectangular En 45° (Acero Dulce)	78 x 110mm	3-1/8 x 4-3/8"
Capacidad Tubo Redondo De 90° (Acero Dulce)	130mm	5-1/8"
Capacidad Tubo Redondo De 45° (Acero Dulce)	105mm	4-1/8"
Madera A 90° - Tamaño Nominal (Acero Dulce)	102 x 204mm (Real: 89 x 184mm)	4 x 8" (Real: 3-1/2 x 7-1/4")
Madera A 45° - Tamaño Nominal (Acero Dulce)	102 x 154mm (Real: 89 x 140mm)	4 x 6" (Real: 3-1/2 x 5-1/2")
MÁQUINA		
Motor (UK / EU) 230V-240V ~ 50Hz	2200W	10A
Motor (UK) 110V ~ 50Hz	1800W	16A
Motor (USA) 120V ~ 60Hz	1800W	15A
Caballo De Fuerza	3HP	3HP
Velocidad (Sin Carga)	1450min ⁻¹	1450rpm
Peso (Con Hoja)	25kg	55lbs
HOJA		
Diámetro	355mm	14"
Aburrir	25.4mm	1"
Número De Dientes	36	36
Corte	2.4mm	3/32"
RUIDO Y VIBRACIÓN DE DATOS		
Nivel De Presión Sonora (Bajo Carga)	$L_{PA} = 108 \text{ dB(A)}$ $L_{WA} = 121 \text{ dB(A)}$ $K_{PA} = 3 \text{ dB(A)}$	
Nivel De Vibraciones (Bajo Carga)	1.39 m/s ² K = 0.5 m/s ²	
REFERENCIAS MODELO		
Reino Unido	230V: 085-0001	110V: 085-0002
Estados Unidos	085-0004	
Europa	085-0003	

(1.6) Nota: la medición de la vibración se hizo en condiciones normales según la norma: **BS EN 61029-1:2009**. El valor total de vibración citado se ha medido según el método normal de examen y puede usarse para comparar una herramienta con otra. El valor total de vibración citado también puede usarse en la evaluación preliminar de la exposición humana.

(1.7) VIBRACIONES

ADVERTENCIA: al utilizar esta máquina, el operador puede estar expuesto a altos niveles de vibración transmitidos a la mano y el brazo. Es posible que el operador pueda desarrollar la "enfermedad del dedo blanco inducido por vibración" (síndrome de Raynaud). Esta enfermedad puede reducir la sensibilidad de la mano a la temperatura, así como producir entumecimiento general. Los usuarios que utilicen esta máquina de manera prolongada o regular deben vigilar de cerca el estado de sus manos y dedos. Si aparece alguno de los síntomas, busque atención médica inmediata.

• La medición y evaluación de la exposición humana a vibraciones transmitidas a la mano en el lugar de trabajo se recogen en las normas: **BS EN ISO 5349-1:2001** y **BS EN ISO 5349-2:2002**.

• Pueden influir muchos factores en el nivel real de vibración durante el funcionamiento, por ejemplo, el estado y la orientación de la superficie de trabajo, así como el tipo y el estado de la máquina que se esté utilizando. Antes de cada uso, se deben evaluar dichos factores y adoptar prácticas de trabajo adecuadas donde sea posible. La gestión de estos factores puede ayudar a reducir los efectos de la vibración:

Manipulación

- Manipule la máquina con cuidado, permitiendo que esta haga el trabajo.
- Evite un esfuerzo físico excesivo en cualquiera de los controles de las máquinas.
- Tenga en cuenta su seguridad y estabilidad, así como la orientación de la máquina durante su uso.

Superficie de trabajo

- Tenga en cuenta la superficie de trabajo, su estado, densidad, resistencia, rigidez y orientación.

ADVERTENCIA: la emisión de vibraciones al usar la herramienta eléctrica puede variar del valor total citado dependiendo de la manera en la que se use la herramienta. La necesidad de identificar medidas de seguridad y de proteger al operador se basa en una estimación de las condiciones reales de uso (teniendo en cuenta todas las partes del ciclo operativo, como las veces que se desconecta la máquina, cuando está en reposo, además del tiempo que está funcionando de forma seguida).

(1.8) ETIQUETAS Y SÍMBOLOS

ADVERTENCIA: no utilice la máquina si la advertencia y/o las etiquetas de instrucciones faltan o están dañadas. Póngase en contacto con Evolution Power Tools para sustituir las etiquetas.



Nota: todos o algunos de los siguientes símbolos pueden aparecer en el manual o en el producto.

EN

ES

FR

(1.9)

Símbolo	Descripción
V	Volts
A	Amperes
Hz	Hertz
Min ⁻¹	Acelerar
~	Corriente Alterna
No	Velocidad Sin Carga
	Use Gafas De Seguridad
	Lleve Protección Auditiva
	Utilice Protección Contra El Polvo
	Lea Las Instrucciones
	Certificación CE
	Certificación CSA
	Los Residuos Eléctricos Y Equipos Electrónicos
	Advertencia

(1.10) USO PREVISTO DE ESTA HERRAMIENTA ELÉCTRICA

ADVERTENCIA: Este producto es una sierra ingletadora de uso manual y ha sido diseñada para usarse con hojas especiales Evolution. Solo use accesorios diseñados para el uso de esta máquina y/o aquellos recomendados específicamente por Evolution Power Tools Ltd.

Equipada con una hoja adecuada, esta máquina puede cortar:

- Acero dulce**
- Aluminio**
- Madera**

(1.11) USO PROHIBIDO DE ESTA HERRAMIENTA ELÉCTRICA

ADVERTENCIA: Este producto es una sierra ingletadora de uso manual y debe usarse solo como tal. No debe ser modificada de ninguna manera ni usada para alimentar ningún otro equipo, así como llevar ningún otro accesorio que no se nombre en el manual de instrucciones.

(1.13) ADVERTENCIA: esta máquina no está diseñada para ser utilizada por personas (niños incluidos) con discapacidad psíquica, sensorial o mental, o con falta de experiencia y conocimiento, a no ser que hayan sido supervisadas o instruidas en el uso seguro de la máquina por una persona responsable de su seguridad y competente en el uso seguro de la misma. Debe supervisarse a los niños para asegurarse de que no tienen acceso a la máquina ni pueden jugar con ella.

(1.14) SEGURIDAD ELÉCTRICA

Esta máquina está equipada con el enchufe moldeado y el cable de red correctos para el mercado designado. Si el cable de suministro se daña, debe reemplazarse por un cable o ensamblaje especial por los fabricantes o su agente de servicios.

(1.15) USO EN EXTERIORES

ADVERTENCIA: para su protección, si va a usar esta herramienta en exteriores no debe exponerla a la lluvia o usarla en lugares húmedos. No coloque la herramienta en superficies húmedas. Si es posible, use un banco de trabajo limpio y seco. Para obtener una mayor protección, utilice un dispositivo de corriente residual que interrumpa el suministro si la corriente de fuga a tierra es superior a 30 mA por 30 ms. Revise siempre el funcionamiento del dispositivo de corriente residual antes de usar la máquina. Si es necesario un alargador, debe ser de un tipo adecuado para en exteriores y etiquetado para tal fin. Se deben seguir las instrucciones de los fabricantes al utilizar un alargador.

(2.1) INSTRUCCIONES GENERALES DE SEGURIDAD PARA HERRAMIENTAS ELÉCTRICAS

(Estas instrucciones generales de seguridad para herramientas eléctricas son las que se especifican en las normas **BS EN 60745-1:2009 y EN 61029-1:2009**).

ADVERTENCIA: lea todas las advertencias e instrucciones de seguridad. El incumplimiento de las instrucciones y advertencias puede provocar una descarga eléctrica, incendios y/o lesiones graves.

Guarde todas las advertencias e instrucciones para poder consultarlas en el futuro. El término "herramienta eléctrica" de las advertencias se refiere a la herramienta alimentada por la red de alimentación (con cable) o con baterías (inalámbrica).

(2.2) 1 Advertencias generales de seguridad de la herramienta eléctrica [Seguridad en el área de trabajo]

- a) **Mantenga la zona de trabajo limpia y bien iluminada.** Las zonas desordenadas u oscuras pueden provocar accidentes.
- b) **No utilice las herramientas eléctricas en atmósferas explosivas, como en presencia de líquidos inflamables, gases o polvo.** Las herramientas eléctricas producen chispas que pueden incendiar el polvo o los gases.
- c) **Mantenga a los niños y transeúntes alejados cuando utilice una herramienta eléctrica.** Las distracciones pueden hacerle perder el control.

EN

ES

FR

(2.3) 2) Advertencias generales de seguridad de la herramienta eléctrica
[Seguridad eléctrica]

a) Los enchufes de la herramienta eléctrica deben corresponderse con las tomas de corriente. No modifique el enchufe en ningún modo. No utilice adaptadores de enchufe con las herramientas eléctricas conectadas a tierra. Si las tomas de corriente coinciden y los enchufes no se modifican, se reduce el riesgo de descarga eléctrica.

b) Evite el contacto corporal con superficies conectadas a tierra tales como tuberías, radiadores, estufas y refrigeradores. El riesgo de descarga eléctrica aumenta si su cuerpo está conectado a tierra.

c) No exponga las herramientas eléctricas a la lluvia o a la humedad. La entrada de agua en una herramienta eléctrica aumentará el riesgo de descarga eléctrica.

d) No maltrate el cable. Nunca use el cable para transportar, tirar o desenchufar la herramienta eléctrica. Mantenga el cable lejos del calor, el aceite, las esquinas cortantes o las piezas móviles. Los cables dañados o enredados aumentan el riesgo de descarga eléctrica.

e) Cuando trabaje con la herramienta eléctrica en exteriores, use un alargador adecuado para uso en exteriores. El uso de un cable adecuado para uso en exteriores reduce el riesgo de descarga eléctrica.

f) Si utiliza una herramienta eléctrica en un lugar húmedo, es necesario utilizar una toma de corriente protegida con un dispositivo de corriente residual. El uso de un dispositivo de corriente residual reduce el riesgo de descarga eléctrica.

(2.4) 3) Advertencias generales de seguridad de la herramienta eléctrica
[Seguridad personal]

a) Manténgase alerta, tenga cuidado con lo que hace y use el sentido común al utilizar una herramienta eléctrica. No utilice una herramienta eléctrica cuando esté cansado o bajo la influencia de drogas, alcohol o medicamentos. Un momento de distracción mientras utiliza las herramientas eléctricas puede ocasionar lesiones personales graves.

b) Utilice el equipo de protección personal. Utilice siempre protección para los ojos.

El uso de equipo de seguridad, como la máscara para el polvo, el calzado antideslizante, el casco o la protección para los oídos en las circunstancias donde corresponda, reducirá las lesiones personales.

c) Evite el encendido accidental. Asegúrese de que el interruptor está en la posición de apagado antes de conectarlo a la fuente de alimentación o la batería, y al levantar o transportar la herramienta. Transportar herramientas eléctricas con el dedo sobre el interruptor o activar las herramientas eléctricas con el interruptor de encendido puede provocar accidentes.

d) Quite las llaves de ajuste o inglesa antes de encender la herramienta eléctrica.

Una llave, como la llave inglesa, colocada en una pieza giratoria de la herramienta eléctrica puede ocasionar lesiones personales.

e) No se extralimite. Mantenga la postura y equilibrio en todo momento. Esto permitirá un mejor control de la herramienta eléctrica en situaciones inesperadas.

f) Vístase de manera adecuada. No use ropa suelta ni joyas. Mantenga su cabello, la ropa y los guantes alejados de las piezas móviles. La ropa suelta, las joyas o el cabello largo pueden quedar atrapados en las piezas móviles.

g) Si se proporcionan dispositivos para la conexión de extracción y recolección de polvo, asegúrese de que estén conectados y que se utilizan correctamente.

El uso de estos dispositivos puede reducir los riesgos derivados del polvo.

(2.5) 4) Advertencias generales de seguridad de la herramienta eléctrica [Uso y cuidado de la herramienta eléctrica].

a) No fuerce la herramienta eléctrica.

Utilice la herramienta correcta para su uso. La herramienta correcta realizará el trabajo de una forma más precisa y segura cuando se emplee a la velocidad para la cual fue diseñada.

b) No utilice la herramienta eléctrica si el interruptor no se enciende ni se apaga.

Las herramientas eléctricas que no se puedan controlar con el interruptor son peligrosas y se deben reparar.

c) Desconecte la herramienta eléctrica de la fuente de alimentación y/o el paquete de baterías de la herramienta eléctrica antes de hacer cualquier ajuste, cambio de accesorios o de almacenar las herramientas eléctricas. Estas medidas preventivas de seguridad reducen el riesgo de que la herramienta eléctrica se inicie de forma accidental.

d) Guarde las herramientas eléctricas fuera del alcance de los niños y no permita que personas no familiarizadas con ellas o con estas instrucciones puedan utilizarlas.

Las herramientas eléctricas son peligrosas en manos de personas inexpertas.

e) Realice un mantenimiento de las herramientas eléctricas.

Verifique la alineación y fijación de las piezas móviles, la rotura de dichas piezas y cualquier otra condición que pueda afectar al funcionamiento de la herramienta eléctrica. Si está dañada, repare la herramienta eléctrica antes de utilizarla. Muchos accidentes se producen debido a un mantenimiento deficiente de las herramientas eléctricas.

f) Mantenga las herramientas de corte limpias y afiladas. Las herramientas de corte que se han mantenido con los bordes afilados son menos propensas a trabarse y son más fáciles de controlar.

g) Utilice la herramienta eléctrica, los accesorios y útiles, etc., de acuerdo con estas instrucciones, teniendo en cuenta las condiciones de trabajo y el trabajo que se va a realizar. El uso de la herramienta eléctrica para operaciones diferentes a las pretendidas podría dar lugar a una situación peligrosa.

(2.6) 5) Advertencias generales de seguridad de la herramienta eléctrica [Servicio]

a) Lleve la herramienta eléctrica a reparar a un experto cualificado que utilice solo piezas de repuesto originales.

Esto garantizará que se mantiene la seguridad de la herramienta eléctrica correctamente.

EN

ES

FR

(2.7) CONSEJOS PARA SU SALUD

ADVERTENCIA: al utilizar esta máquina se pueden producir partículas de polvo. En ocasiones, dependiendo de los materiales con los que trabaje, este polvo puede ser especialmente perjudicial. Si sospecha que la pintura de la superficie del material que desea cortar contiene plomo, busque ayuda profesional. No intente quitar pintura a base de plomo. Solamente un profesional debería hacerlo.

Una vez que el polvo se ha depositado en una superficie, el contacto de la mano con la boca puede llevar a una ingestión de plomo. Incluso la exposición a niveles bajos de plomo puede causar daños irreversibles en el cerebro y el sistema nervioso. Los niños y los nonatos son especialmente vulnerables.

Se recomienda que considere el riesgo asociado a los materiales con los que trabaje para reducir el riesgo de exposición. Algunos materiales pueden producir polvo dañino para su salud. Recomendamos el uso de mascarillas reguladas con filtros reemplazables cuando use esta máquina.

Siempre debe:

- Trabajar en una zona bien ventilada.
- Trabajar con un equipo de seguridad regulado, como mascarillas para el polvo que hayan sido diseñadas para filtrar partículas microscópicas.

(2.8) ADVERTENCIA: el manejo de cualquier herramienta eléctrica puede provocar que se lancen objetos externos contra los ojos que pueden ocasionar en daños graves en los mismos. Antes de empezar a utilizar una herramienta eléctrica, póngase siempre gafas con protección lateral o una máscara que cubra toda la cara cuando sea necesario.

(3.0) INSTRUCCIONES ADICIONALES DE SEGURIDAD

(3.1) a) PELIGRO: Mantenga las manos lejos de la zona de corte y de la hoja.

Mantenga la otra mano en el mango adicional o en la carcasa del motor. Si sujeta la sierra con las dos manos, no se cortará con la hoja.

b) No toque por debajo de la pieza de trabajo. La protección no puede protegerlo de la hoja bajo la pieza de trabajo.

c) Ajuste la profundidad del corte al grosor de la pieza de trabajo. Debajo de la pieza de trabajo debe ser visible menos de un diente de la hoja.

d) Nunca sostenga la pieza que esté cortando con las manos o entre las piernas.

Asegure la pieza de trabajo a una plataforma estable. Es importante sujetar la pieza adecuadamente para minimizar la exposición del cuerpo, las posibilidades de que la hoja se atasque o la pérdida de control.

e) Mantenga la herramienta eléctrica en superficies de adherencia aislada cuando pudiera tocar cableado no visible o su propio cable durante el corte. Si las partes metálicas de la herramienta entran en contacto con un cable en funcionamiento, podrían electrocutar al operario.

f) Cuando corte, use siempre un tope-guía o un carril guía. Esto mejora la precisión del corte y reduce la posibilidad de que la hoja se atasque.

g) Use siempre hojas con el tamaño y forma del orificio del eje correctos (diamante frente a circular). Las hojas que no encajan con el equipo de montaje de la sierra funcionan de forma extraña, provocando una pérdida de control.

h) No utilice arandelas o tornillos dañados o inapropiados. Los tornillos y arandelas están diseñados para su sierra para conseguir un rendimiento y seguridad óptimos.

i) No use hojas de sierra de acero rápido (HSS).

j) Inspeccione la máquina y la hoja antes de cada uso. No utilice hojas deformadas, partidas, desgastadas o dañadas de alguna manera.

k) Nunca utilice la sierra sin su sistema de protección original. No bloquee la protección móvil en la posición de apertura. Asegúrese de que puede mover la protección libremente y sin interferencias.

l) Solamente use hojas que cumplan con las características especificadas en este manual. Antes de usar accesorios, compare siempre las RPM máximas permitidas del accesorio con las RPM de la máquina.

(3.2) CAUSAS Y PREVENCIÓN DE CONTRAGOLPES:

Un contragolpe es una reacción inesperada de una hoja de sierra atascada o mal alineada que provoca que la sierra se dispare descontroladamente de la pieza de trabajo hacia el operario.

1. Si la hoja está atascada o fijada firmemente por la ranura, ésta se bloquea y la reacción del motor mueve la unidad rápidamente hacia atrás en dirección al operario;

2. Si la hoja se tuerce o se desajusta durante el corte, los dientes del borde posterior de la hoja puede tocar la superficie de la pieza de trabajo provocando que la hoja se salga de la ranura y se precipite hacia el operario.

(3.3) EL CONTRAGOLPE ES EL RESULTADO DE UN MAL USO DE LA SIERRA Y/O DE PROCEDIMIENTOS O CONDICIONES DE UN USO INADECUADO, Y PUEDE EVITARSE TOMANDO LAS DEBIDAS PRECAUCIONES QUE SE MUESTRAN A CONTINUACIÓN.

a) Mantenga una sujeción firme con ambas manos en la sierra y posicione los brazos para resistir la fuerza del contragolpe. Colóquese a un lado de la hoja; no se posicione en la trayectoria de la hoja. El contragolpe puede provocar que la sierra salga disparada hacia atrás, pero la fuerza del contragolpe puede controlarse por el operario si se toman las medidas necesarias.

EN

ES

FR

b) Si las hojas se empiezan a atascar o si se interrumpe el corte por cualquier razón, suelte el gatillo y mantenga la sierra firme en el material hasta que las hojas se paren por completo. Nunca intente retirar la sierra de la pieza o tirar de la sierra hacia atrás mientras las hojas continúen en movimiento o podría producirse un contragolpe. Investigue y tome las medidas necesarias para eliminar la causa del atascamiento de la hoja.

c) Cuando vuelva a encender la sierra en la pieza de trabajo, centre la hoja de la sierra en la ranura y compruebe que los dientes de la hoja no están atascados en el material. Si la hoja de la sierra se atasca, podría soltarse o provocar un contragolpe cuando vuelva a encender la sierra.

d) Fije los paneles grandes para minimizar el riesgo de que la hoja se quede atascada y provoque un contragolpe. Los paneles grandes tienden a ceder por su propio peso. La fijación debe colocarse por debajo del panel en ambos lados, cerca de la trayectoria de corte y del borde del panel.

e) Las palancas de bloqueo del ajuste de profundidad y bisel deben ser firmes y seguras antes de realizar un corte. Si el ajuste de la hoja cambia durante el corte podría causar su atascamiento y un contragolpe.

f) No use hojas desafiladas o dañadas. Las hojas desafiladas o mal ajustadas producen una ranura estrecha, causando una fricción excesiva, atascamiento de la hoja y contragolpes.

g) Extreme las precauciones cuando realice un corte de inmersión en una pared u otras zonas ciegas. La hoja saliente puede cortar objetos que provoquen un contragolpe.

h) Compruebe que ha cerrado correctamente la protección inferior antes de cada uso. No utilice la sierra si la protección inferior no se mueve sin problemas y se cierra de forma instantánea. Nunca fije o sujete la protección inferior en la posición de apertura. Si la sierra se cae accidentalmente, la protección inferior podría doblarse. Suba la protección inferior con el tirador retráctil y asegúrese de que se mueve libremente y no toca la hoja o ninguna otra parte en cualquier ángulo o profundidad de corte.

i) Compruebe el funcionamiento del muelle de la protección inferior. Si la protección y el muelle no funcionan correctamente, deben ser arreglados antes de usar la máquina. La protección puede funcionar lentamente debido a que tenga partes dañadas, restos pegajosos o una acumulación de desechos.

j) La protección inferior solo puede retraerse manualmente para cortes especiales, como "cortes de inmersión" o "cortes compuestos". Suba la protección inferior con el tirador retráctil y, en cuanto la hoja toque el material, suelte la protección inferior. Para cualquier otro corte, la protección inferior debe funcionar automáticamente.

k) Observe siempre que la protección inferior cubre la hoja antes de colocar la sierra en un banco o en el suelo. Una hoja en movimiento y desprotegida hará que la sierra vaya hacia atrás, cortando todo lo que encuentre a su paso. Tenga en cuenta el tiempo que necesita la hoja para pararse una vez desconectada.

(3.4) ADVERTENCIA: si faltan piezas, no utilice la máquina hasta que estas se reemplacen. No seguir esta indicación puede causar graves daños personales.

(4.1) PRIMEROS PASOS - DESEMBALAJE

Precaución: este paquete contiene objetos punzantes. Tenga cuidado al desembalarlo. Saque la máquina del embalaje junto con los accesorios suministrados. Revise con atención para comprobar que la máquina está en buenas condiciones y cuenta con todos los accesorios que se enumeran en este manual. Asegúrese también de que todos los accesorios estén completos.

Si falta alguna de las piezas, la máquina y los accesorios se deben devolver juntos en su embalaje original a su distribuidor. No tire el embalaje, guárdelo durante el período de garantía. Sea respetuoso con el medio ambiente cuanto tire el embalaje. Si fuese posible, recíclalo. No deje que los niños jueguen con las bolsas de plástico vacías, debido al riesgo de asfixia.

(4.2) ELEMENTOS SUMINISTRADOS

Descripción	Cantidad
Manual de instrucciones	1
Hoja de acero	1
Llave hexagonal 8 mm (recambio de hojas)	1

(4.3) ACCESORIOS ADICIONALES

Además de los elementos estándar suministrados con esta máquina, también ponemos a su disposición los siguientes accesorios que encontrará en la tienda en línea de Evolution en www.evolutionpowertools.com o en su distribuidor local.

(4.4)

Descripción	N.º De Pieza
Multipurpose Blade	RAGE 355
Hoja de diamond	DIAMOND 355

EN

ES

FR

DESCRIPCIÓN GENERAL DE LA MÁQUINA

Un diagrama de las piezas se puede descargar desde www.evolutionpowertools.com.



1. Protección inferior de la hoja
2. Mordaza frontal giratoria
3. Mordaza trasera reposicionable
4. Protección superior de la hoja
5. Protección del eje
6. Cadena de aguante

(5.5) PRIMEROS PASOS - PREPARACIÓN

SOLTAR la CABEZA DE CORTE

La cabeza de corte se colocará automáticamente en la posición superior una vez que se haya soltado de la posición de bloqueo inferior.

Cómo soltar la cabeza de corte de la posición de bloqueo inferior: (<5.5)

- Presione cuidadosamente hacia abajo la cabeza de corte.
- Desenganche la cadena de bloqueo inferior del enganche de bloqueo inferior. **(Fig. 1)**. Permita que la cabeza de corte suba a su posición superior.

Nota: Recomendamos que cuando no esté usando la máquina, bloquee la cabeza de corte en su posición inferior enganchando la cadena de bloqueo inferior en el enganche de bloqueo inferior.

(5.1) INSTALAR o DESMONTAR una HOJA

ADVERTENCIA: Utilice solo hojas Evolution originales o aprobadas por Evolution que hayan sido diseñadas para esta máquina. Asegúrese de que la velocidad máxima de la hoja es compatible con la máquina.

ADVERTENCIA: Realice esta operación tan solo cuando la máquina esté desconectada de la alimentación.

Nota: Se recomienda que el operario considere llevar guantes protectores cuando manipule la hoja durante la instalación o cuando cambie la hoja de la máquina. **(<5.1)**

(5.6) Desmontar una hoja:

- Asegúrese de que la cabeza de corte está en posición superior.
- Suelte el tornillo estrella que asegura la protección del eje y gire la protección hacia arriba para ver el eje de la máquina. **(Fig. 2)**
- Ponga el seguro del eje pulsando el botón del seguro del eje. **(Fig. 3)**
- Use la llave hexagonal proporcionada para aflojar el tornillo del eje. **(Fig. 4)**

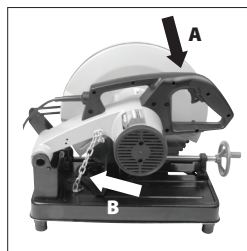

Fig. 1



Fig. 2

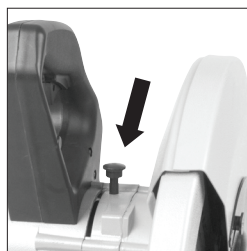

Fig. 3



Fig. 4

EN

ES

FR

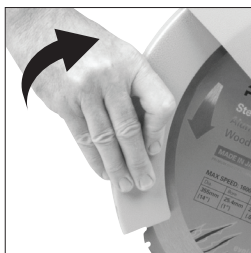

Fig. 5

Nota: El tornillo del eje tiene una rosca a la derecha. Gírelo en la dirección de las agujas de reloj para apretarlo. Gírelo en dirección contraria a las agujas del reloj para aflojarlo.

- Retire el tornillo del eje, la arandela y el borde exterior de la hoja y guárdelo en un lugar seguro para usos futuros.
- Cambie la protección inferior de la hoja a la protección superior de la hoja girándola a mano. **(Fig. 5)**
- Retire la hoja, dejando el borde interior de la hoja en su posición de uso. **(5.7)**



Fig. 6

Instalar una hoja:

- Asegúrese de que todos los componentes están limpios y sin restos.
- Instale la hoja sobre el borde interior de la hoja y el eje, asegurándose de que la dirección de rotación de la flecha de la hoja coincide con la dirección de la rotación de la flecha en la protección superior de la hoja de la máquina. **(Fig. 6)**
- Reinstale el borde exterior de la hoja, la arandela y el tornillo del eje.
- Bloquee el eje pulsando el botón del seguro del eje.
- Apriete el tornillo del eje con la llave hexagonal de 8 mm.
- Ponga la protección del eje en su posición de uso y apriete el tornillo estrella.
- Compruebe que ha soltado el seguro del eje girando la hoja manualmente.
- Asegúrese de quitar la llave hexagonal del tornillo del eje y guárdela en un lugar seguro para usos futuros.
- Compruebe la instalación, en especial el funcionamiento de la protección inferior de la hoja retráctil, moviendo la cabeza de corte arriba y abajo varias veces.

(5.8) ADVERTENCIA: Después de instalar una nueva hoja, encienda siempre la máquina, sin carga, durante unos minutos. Manténgase alejado de la hoja. Si la hoja tuviera algún defecto que no hubiera detectado, podría destruirse durante esta prueba.

(5.9) RECORRIDO DE LA CABEZA DE CORTE

Ajuste del recorrido hacia abajo de la cabeza de corte.

Para prevenir que la hoja toque alguna parte de la base metálica de la máquina se puede ajustar el recorrido de la cabeza de corte. Baje la cabeza de corte y compruebe si hay algún contacto con la base de la máquina.

Si tiene que ajustar el recorrido hacia abajo de la cabeza de corte:

- Suelte la contratuerca en el tornillo de tope del recorrido hacia abajo. **(Fig. 7)**
- Gire el tornillo de ajuste hacia afuera **(Fig. 8)** (en dirección contraria a las agujas del reloj) para disminuir el recorrido de la cabeza de corte.
- Gire el tornillo de ajuste hacia dentro (en la dirección de las agujas del reloj) para aumentar el recorrido de la cabeza de corte.
- Apriete la contratuerca del tornillo de ajuste cuando obtenga el recorrido hacia abajo de la cabeza de corte deseado.

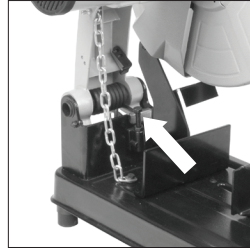
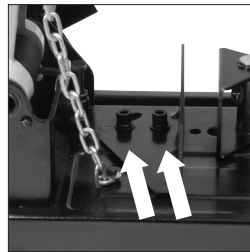
**Fig. 7****Fig. 8****(5.10) AJUSTAR EL ÁNGULO DE CORTE**

Nota: La mordaza trasera puede girarse 45°. La mordaza trasera tiene una configuración de fábrica a 0° (a 90° de la hoja) para que la hoja corte directamente un material colocado en el tornillo de banco. Para cortes angulares, la mordaza trasera puede cambiarse (hasta) 45°, con un transportador de ángulos incluido en la mordaza para facilidad y precisión en la configuración. **(>5.10)**

Para ajustar el ángulo de la mordaza trasera:

- Afloje los dos (2) tornillos de cabeza hueca M10 **(Fig. 8)**
- Gire la mordaza trasera al ángulo deseado.
- Apriete los tornillos de cabeza hueca usando la llave hexagonal proporcionada.

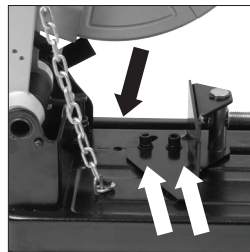
**Fig. 9****REPOSICIONAR LA MORDAZA TRASERA**

La mordaza trasera puede quitarse de la base de la máquina y reposicionarse. **(Fig.9)**

EN

ES

FR

Para reposicionarla:

- Retire los dos (2) tornillos de cabeza hueca M10 y sus arandelas.
- Reposicione la mordaza trasera; hay dos (2) posiciones posibles disponibles gracias a los tres (3) orificios roscados en la base de la máquina.
- Vuelva a poner los tornillos de cabeza hueca en su nueva posición de uso. Asegúrese de que todas las arandelas de ajuste están en su posición correcta.

Al reposicionar la mordaza trasera a su posición más atrasada se podrán cortar piezas más anchas que con la mordaza trasera en su posición más adelantada.

(>5.2) INSTRUCCIONES DE FUNCIONAMIENTO

PREPARACIÓN PARA REALIZAR UN CORTE

No se extralimite. Mantenga una posición firme y equilibrada. Sitúese en un lado de modo que la cara y el cuerpo queden fuera de la trayectoria de un posible contragolpe.

ADVERTENCIA: Cortar a mano alzada es una de las mayores causas de accidentes y no debe intentarlo.

- Asegúrese de que la pieza de trabajo está asegurada firmemente al tornillo de banco.
- La base de la máquina se debe limpiar de virutas, serrín, etc. antes de fijar la pieza de trabajo en posición.
- Asegúrese de que el material de la pieza a cortar puede moverse lateralmente separado de la hoja cuando complete el corte. Asegúrese de que la pieza a cortar no se atasque en ninguna otra parte de la máquina.
- No utilice esta sierra para cortar piezas pequeñas. Si la pieza de trabajo que está cortando hiciera que las manos o los dedos estuvieran a 150 mm o menos de la hoja de la sierra, la pieza es demasiado pequeña.

Los ángulos se deben fijar en una posición invertida para que el punto final de la sección esté en lo más alto. (<5.2)

(5.4) EL GATILLO INTERRUPTOR ON/OFF

Esta máquina está equipada con un gatillo interruptor de seguridad para encenderla.

Para encender la herramienta:

- Pulse el botón del bloqueo de seguridad a un lado del mango con el pulgar.
- Suelte el gatillo interruptor principal para encender el motor.

ADVERTENCIA: Nunca encienda la sierra con el borde cortante de la hoja de la sierra en contacto con la superficie de la pieza de trabajo.

(5.3) REALIZACIÓN DE UN CORTE

- Con la cabeza de corte en posición superior, encienda el motor y deje que llegue a la máxima velocidad.
- Baje suavemente la cabeza de corte.
- Introduzca la hoja lentamente en el material, aplicando una ligera presión al principio para evitar que la hoja se enganche.
- Aumente paulatinamente la presión conforme la hoja penetra la pieza de trabajo. No fuerce la máquina. Deje a la hoja de la sierra hacer su trabajo.

Nota: No mejorará la realización de un corte aplicando fuerza excesiva en la máquina.

Al hacerlo, puede reducir el tiempo de vida del motor y la hoja.

- Reduzca la presión conforme la hoja comience a salir del material.
- Al completar un corte, permita a la cabeza de corte regresar a su posición superior y apague el motor.
- Solamente retire las manos o la pieza de la máquina una vez que el motor haya parado por completo y la hoja parada haya sido cubierta por la protección inferior de la hoja.

(6) MANTENIMIENTO

(6,1) Nota: cualquier actividad de mantenimiento se debe llevar a cabo con la máquina apagada y desconectada de la red de suministro de energía eléctrica o de la batería. Compruebe que todas las características de seguridad y las protecciones están funcionando correctamente de forma regular. Solo utilice esta máquina si las protecciones o características de seguridad funcionan por completo.

Todos los cojinetes del motor de esta máquina están lubricados de forma permanente. No es necesario volver a lubricarlos.

Utilice un paño limpio y ligeramente húmedo para limpiar las partes de plástico de la máquina. No utilice disolventes ni productos similares que podrían dañarlas.

ADVERTENCIA: no intente limpiar introduciendo objetos puntiagudos a través de las aberturas de las cubiertas de las máquinas, etc. Los conductos de ventilación se deben limpiar con aire comprimido seco.

El exceso de chispas puede indicar la presencia de suciedad en el motor o el desgaste de las escobillas de carbón.

(>6.2) Si se tiene alguna sospecha de que esto ocurra, lleve la máquina al servicio técnico para que el personal cualificado reemplace los cepillos. **(<6.2)**

TRANSPORTE/ALMACENAMIENTO

Para su comodidad, cuando transporte o guarde la máquina, mantenga la cabeza de corte en su posición inferior.

Para mantener la cabeza de corte en su posición inferior:

- Baje la cabeza de corte a su posición más baja.
- Enganche el eslabón necesario de la cadena de bloqueo en el enganche de bloqueo.

(6,4) PROTECCIÓN MEDIOAMBIENTAL

Los productos eléctricos no se deben tirar con la basura doméstica. Recicle en los sitios destinados para este fin. Consulte con la autoridad local o el minorista para obtener información sobre el reciclaje.



EN

ES

FR

DECLARACIÓN DE CONFORMIDAD DE LA CE

De conformidad con la norma EN ISO 17050-1:2004.



The manufacturer of the product covered by this Declaration is:

Evolution Power Tools, Venture One, Longacre Close, Holbrook Industrial Estate, Sheffield, S20 3FR.

El fabricante declara que la máquina tal como se detalla en la presente declaración cumple todas las disposiciones pertinentes de la Directiva de Máquinas y otras directivas apropiadas, como se detalla a continuación. El fabricante declara además que la máquina, según se indica detalladamente en la presente declaración, en los casos en los que sea aplicable, cumple con las disposiciones pertinentes sobre los requisitos esenciales de seguridad y salud.

Las directivas incluidas en esta declaración son las que se detallan a continuación:

2006/42/EC.	Directiva de Máquinas.
2004/108/EC.	(until Apr 19th 2016) Directiva de Compatibilidad Electromagnética.
2014/30/EU.	(starting from Apr 20th 2016) Directiva de Compatibilidad Electromagnética.
93/68/EC.	Directiva de Marcado CE.
2011/65/EU.	Directiva de Restricciones a la Utilización de ciertas Sustancias Peligrosas en Aparatos Eléctricos y Electrónicos (RoHS)
2002/96/EC as amended by 2003/108/EC.	Directiva de Residuos de Aparatos Eléctricos y Electrónicos (WEEE) 2002/96/EC modificada por 2003/108/EC.

Y está en conformidad con los requisitos aplicables de los siguientes documentos:

**EN60335-1:1994+A1+A2+A11-A16 • EN60745-2-5:2003 • EN55014-1:2000+A1+A2
EN55014-2:1997+A1 • EN61000-3-2:2000 • EN61000-3-3:1995+A1
EN61000-3-11:2000 • EN60745-1/A1:2003**

Detalles del producto

Descripción:	RAGE2 355mm (14") TRONZADORA MULTIUSOS TCT
N.º de modelo:	UK 230V: 085-0001, UK 110V: 085-0002, USA: 085-0004, EU: 085-0003
N.º de modelo de fábrica:	EVOLUTION
Voltaje:	110V / 230V ~ 50Hz
Entrada:	2200W / 1800W

La documentación técnica necesaria para demostrar que el producto cumple con los requisitos de la directiva se ha elaborado y está disponible para su inspección por las autoridades pertinentes, y verifica que nuestro archivo técnico contiene los documentos listados anteriormente.

Nombre y dirección del titular de la documentación técnica.

Firmado:  Print: Matthew Gavins: El Presidente Ejecutivo de Grupo.

Date: 01/03/16

The logo for 'evOLUTION' is centered on a black rectangular background. The word 'evOLUTION' is written in a white, sans-serif font. The lowercase 'e' is smaller and positioned to the left of the uppercase 'V'. A grey, curved brushstroke underline is positioned above the 'e' and the 'V'. A registered trademark symbol (®) is located at the top right of the word.

evOLUTION®

EN

ES

FRANCIAS

Traduction d'original

FR

SOMMAIRE

English	Page 4
Español	Página 22
Français	Page 44

INTRODUCTION	
Garantie	Page 47
Particularités de la machine	Page 48
Étiquettes et symboles	Page 49
Vibration	Page 50
Usage prévu de cet outil électrique	Page 50
Usage proscrit de cet outil électrique	Page 50
PRÉCAUTIONS DE SÉCURITÉ	
Sécurité électrique	Page 51
Utilisation en extérieur	Page 51
Instructions générales de sécurité pour les outils électriques	Page 51
Instructions de sécurité supplémentaires	Page 53
DÉMARRAGE	
Déballer	Page 55
Vue d'ensemble de l'appareil	Page 56
Assemblage et préparation	Page 59
Instructions d'utilisation	Page 59
ENTRETIEN	
Protection de l'environnement	Page 63
Schéma des pièces de rechange	Page 63
DECLARATION OF CONFORMITY	
Remarques	Page 64

(1.2) Ce manuel d'instructions a été initialement rédigé en anglais.

(1.3) IMPORTANT

Veuillez lire attentivement ces instructions de fonctionnement et de sécurité, dans leur intégralité. Pour votre propre sécurité, si vous avez des doutes concernant un aspect de l'utilisation de cet appareil, veuillez contacter l'assistance technique dont le numéro se trouve sur le site internet d'Evolution Power Tools. Nous assurons différentes lignes d'assistance téléphoniques au sein de notre organisation à l'échelle mondiale, mais de l'aide technique est également disponible auprès de votre fournisseur.

INTERNET

www.evolutionpowertools.com/register

(1.4) Félicitations pour votre achat d'un appareil d'Evolution Power Tools. Veuillez enregistrer votre produit « en ligne » comme expliqué dans la brochure A4 d'enregistrement en ligne de la garantie fournie avec l'appareil. Vous pouvez également scanner le code QR situé sur la brochure A4 à l'aide d'un smartphone. Cela vous permettra de valider la période de garantie de l'appareil via le site internet Evolutions en saisissant vos coordonnées, garantissant ainsi un service rapide si nécessaire. Nous vous remercions sincèrement d'avoir choisi un produit d'Evolution Power Tools..

GARANTIE LIMITEE D'EVOLUTION

Evolution Power Tools se réserve le droit d'apporter des modifications et des améliorations au produit, sans avis préalable.

Veuillez vous reporter à la brochure de l'enregistrement de la garantie et/ou l'emballage pour les détails des modalités et conditions de la garantie.

(1.5) Durant la période de la garantie à compter de la date d'achat d'origine, Evolution Power Tools réparera ou remplacera toute marchandise présentant un défaut de matériau ou de fabrication. Cette garantie ne s'applique pas si la machine renvoyée a été utilisée de manière non conforme au Manuel d'Instructions ou si elle a été endommagée par accident, par négligence ou en raison d'un entretien inadéquat. Cette garantie ne s'applique pas aux machines et/ou composants qui ont été altérés, changés ou modifiés de quelque manière que ce soit, ou sujets à une utilisation contraire aux capacités et spécifications recommandées.

Les composants électriques sont soumis à la garantie de leurs fabricants respectifs. Toute marchandise retournée pour cause de défaut doit être envoyée en port prépayé à Evolution Power Tools. Evolution Power Tools se réserve le droit de refuser de réparer ou de remplacer un produit défectueux avec un article identique ou équivalent. Il n'existe pas de garantie – écrite ou verbale – pour les accessoires consommables tels que (la liste suivante n'est pas exhaustive) lames, fraises, perceuses, ciseaux, palettes, etc. Evolution Power Tools ne saurait en aucun cas être tenu responsable de la perte ou des dégâts résultant directement ou indirectement de l'utilisation de notre marchandise ou de toute autre cause.

Evolution Power Tools ne peut être tenu responsable des coûts payés sur ces marchandises ou des dommages en résultant. Aucun membre, employé ou agent d'Evolution Power Tools n'est autorisé à formuler oralement une adéquation de la machine ou à abolir tout terme susdit de la vente, et Evolution Power Tools ne peut pas être obligé à s'y tenir. Toute question relative à cette garantie limitée doit être adressée au siège social de l'entreprise ou au service d'assistance téléphonique correspondant.

EN

ES

FR

SPÉCIFICATIONS TECHNIQUES

CAPACITÉ DE COUPE DE LA MACHINE	MÉTRIQUE	IMPÉRIAL
Plaque D'acier Doux (Épaisseur De Coupe Optimale)	6mm	1/4"
Tube Carré À 90° (Acier Doux)	120 x 120mm	4-3/4 x 4-3/4"
Tube Carré À 45° (Acier Doux)	89 x 89mm	3-1/2 x 3-1/2"
Tube Rectangle À 90° (Acier Doux)	95 x 180mm	3-3/4 x 7-1/8"
Tube Rectangle À 45° (Acier Doux)	78 x 110mm	3-1/8 x 4-3/8"
Round Capacité Du Tube À 90° (Acier Doux)	130mm	5-1/8"
Round Capacité Du Tube À 45° (Acier Doux)	105mm	4-1/8"
Bois À 90° - Taille Nominale (Acier Doux)	102 x 204mm (Présenter: 89 x 184mm)	4 x 8" (Présenter: 3-1/2 x 7-1/4")
Bois À 45° - Taille Nominale (Acier Doux)	102 x 154mm (Présenter: 89 x 140mm)	4 x 6" (Présenter: 3-1/2 x 5-1/2")
MACHINE		
Moteur (UK/EU) 230V-240V ~ 50Hz	2200W	10A
Moteur (UK) 110V ~ 50Hz	1800W	16A
Moteur (USA) 120V ~ 60Hz	1800W	15A
Puissance En Chevaux	3HP	3HP
Trs/Min À Vide	1450min ⁻¹	1450rpm
Poids De La Machine	25kg	55lbs
DIMENSIONS DES LAMES		
Diamètre	355mm	14"
Diamètre D'alésage	25.4mm	1"
Nombre De Dents	36	36
Saignée	2.4mm	3/32"
BRUIT ET DONNÉES VIBRATOIRES		
Niveau De Pression Sonore (Sous Charge)	$L_{PA} = 108 \text{ dB(A)}$ $L_{WA} = 121 \text{ dB(A)}$ $K_{PA} = 3 \text{ dB(A)}$	
Niveau De Vibration (Sous Charge)	1.39 m/s ² K = 0.5 m/s ²	
MODÈLE NUMÉROS		
Royaume-Uni	230V: 085-0001	110V: 085-0002
États-Unis	085-0004	
Europe	085-0003	

(1.6) Remarque : La mesure des vibrations a été effectuée dans des conditions standard conformément à : **BS EN 61029-1:2009**.

La valeur totale des vibrations déclarée a été mesurée conformément à la méthode de test standard et peut être utilisée pour comparer un outil avec un autre.

La valeur totale des vibrations déclarée peut également être utilisée lors d'une évaluation préliminaire d'exposition.

(1.7) VIBRATION

AVERTISSEMENT : Lors de l'utilisation de cette machine, l'opérateur peut être exposé à de hauts niveaux de vibrations transmises à sa main et son bras. Il se peut que l'opérateur développe le syndrome de Raynaud. Cet état peut réduire la sensibilité de la main au froid et au chaud, et aussi créer un endolorissement général. Les personnes utilisant cet appareil de manière régulière ou prolongée doivent surveiller attentivement l'état de leurs mains et de leurs doigts. Si l'un des symptômes devient apparent, consultez immédiatement un médecin.

• La mesure et l'évaluation de l'exposition humaine sur le lieu de travail aux vibrations transmises à la main sont fournies dans :
BS EN ISO 5349-1:2001
et BS EN ISO 5349-2:2002.

• De nombreux facteurs peuvent influencer le niveau réel des vibrations durant l'utilisation, comme par exemple l'état et l'orientation des surfaces de travail, le type et l'état de l'appareil utilisé. Avant chaque utilisation, de tels facteurs doivent être évalués et quand cela est possible, des pratiques de travail adéquates doivent être adoptées. La gestion de ces facteurs peut aider à réduire les effets des vibrations :

Manipulation

- Manipulez la machine avec soin, lui laissant faire le travail.
- Évitez d'utiliser une force physique excessive sur les contrôles de la machine.
- Prenez en considération votre sécurité et votre stabilité ainsi que l'orientation de la machine durant son utilisation.

Surface de travail

- Prenez en considération le matériau de la surface de travail ; son état, sa densité, sa solidité, sa rigidité et son orientation.

AVERTISSEMENT : L'émission de vibrations durant l'utilisation effective de l'outil électrique peut différer de la valeur totale déclarée en fonction de la manière dont l'outil est utilisé. La nécessité d'identifier les mesures de sécurité et de protéger l'utilisateur est basée sur l'estimation d'exposition en conditions réelles d'utilisation (en prenant en compte toutes les phases du cycle de fonctionnement telles que les périodes où l'outil est éteint, lorsqu'il est allumé mais inactif, en plus du temps de déclenchement).

(1.8) ÉTIQUETTES ET SYMBOLES

AVERTISSEMENT : N'utilisez pas cette machine si les étiquettes d'avertissement et/ou d'instructions sont manquantes ou endommagées. Contactez Evolution Power Tools pour le remplacement des étiquettes. Remarque : Tous les symboles suivants ou certains d'entre eux peuvent apparaître dans le manuel ou sur le produit.

EN

ES

FR

(1.9)

Symbole	Description
V	Volts
A	Ampères
Hz	Hertz
Min ⁻¹	Accélérer
~	Courant Alternatif
No	Vitesse À Vide
	Portez Des Lunettes De Sécurité
	Portez Des Protections Auditives
	Protection Contre L'usure De La Poussière
	Lisez Les Instructions
	Certification CE
	Certification CSA
	Déchets D'équipements Électriques Et Équipement Électronique
	Triman - Collecte des déchets & Recyclage
	Avertissement

(1.10) USAGE PRÉVU DE CET OUTIL ÉLECTRIQUE

AVERTISSEMENT : Ce produit est une scie à tronçonner à commande manuelle conçue pour fonctionner avec des lames Evolution spécifiques. Utilisez uniquement des accessoires conçus pour l'utilisation avec cette machine et/ou ceux spécifiquement recommandés par Evolution Power Tools Ltd.

Cette machine, lorsqu'elle est équipée d'une lame appropriée, peut être utilisée pour découper :

- Acier doux**
- Aluminium**
- Bois**

(1.11) USAGE PROSCRIT DE CET OUTIL ÉLECTRIQUE

AVERTISSEMENT : Ce produit est une scie à tronçonner à commande manuelle et il doit être uniquement utilisé en tant que tel. Il ne doit être modifié d'aucune manière ni utilisé pour alimenter des équipements ou actionner des accessoires autres que ceux mentionnés dans ce manuel d'instructions.

(1.13) AVERTISSEMENT : Cette machine n'est pas conçue pour être utilisée par des personnes (y compris les enfants) dotées de capacités physiques, sensorielles ou mentales réduites, ou manquant d'expérience ou de connaissances, à moins qu'elles soient surveillées ou qu'elles aient reçu des instructions concernant l'utilisation de la machine en toute sécurité par une personne responsable de leur sécurité et capable de l'utiliser sans risques. Les enfants doivent être surveillés pour garantir qu'ils n'ont pas accès à cette machine et qu'ils ne sont pas autorisés à jouer avec.

(1.14) SÉCURITÉ ÉLECTRIQUE

Cette machine est équipée de la fiche moulée et du câble électrique adéquats pour le marché désigné. Si le cordon d'alimentation est détérioré, il doit être remplacé par un cordon spécifique disponible auprès du fabricant ou de son agent de maintenance.

(1.15) UTILISATION EN EXTÉRIEUR

AVERTISSEMENT : Dans le cas où cet outil doit être utilisé en extérieur, il ne doit pas, pour votre protection, être exposé à la pluie ou utilisé dans des endroits humides. Ne placez pas l'outil sur des surfaces humides. Utilisez un établi sec et propre, si possible. Pour une protection renforcée, utilisez un disjoncteur différentiel qui coupera le courant si les courants de fuite vers la terre excèdent 30 mA pour 30 ms. Vérifiez toujours le bon fonctionnement du disjoncteur différentiel avant d'utiliser la machine. Si vous avez besoin d'un câble de rallonge, il doit être adapté à un usage extérieur et étiqueté de la sorte. Les instructions du fabricant doivent être respectées lors de l'utilisation d'une rallonge.

(2.1) CONSIGNES GÉNÉRALES DE SÉCURITÉ POUR LES OUTILS ÉLECTRIQUES

(Ces consignes générales de sécurité pour les outils électriques sont telles que spécifiées dans **BS EN 60745-1:2009 & EN 61029-1:2009**)

AVERTISSEMENT : Lisez tous les avertissements de sécurité et les instructions. Le non-respect des avertissements et des instructions peut causer des électrocutions, des incendies et/ou des blessures graves.

Conservez tous les avertissements de sécurité et les instructions pour future référence. Le terme « outil électrique » dans les avertissements fait référence aux outils électriques fonctionnant sur secteur (avec fil) ou sur batterie (sans fil).

(2.2) 1) Avertissements de sécurité générale pour les outils électriques [Sécurité de l'espace de travail]

- a) **L'espace de travail doit être propre et suffisamment éclairé.** Les espaces sombres et encombrés sont propices aux accidents.
- b) **N'utilisez pas les outils électriques dans des atmosphères explosives, notamment en présence de liquides inflammables, de gaz ou de poussière.** Les outils électriques produisent des étincelles qui peuvent enflammer les poussières ou les vapeurs.
- c) **Tenez les enfants et les autres personnes présentes à distance lorsque vous utilisez un outil électrique.** Les distractions peuvent causer une perte de contrôle.

(2.3) 2) Avertissements de sécurité générale pour les outils électriques [Sécurité électrique]

- a) **Les fiches des outils électriques doivent correspondre à la prise secteur utilisée.** Ne modifiez jamais la fiche, de quelque façon que ce soit. N'utilisez jamais d'adaptateurs de fiche avec des outils mis à la terre. Les fiches et prises non modifiées réduisent le risque d'électrocution.
- b) **Évitez tout contact du corps avec des surfaces mises à la terre telles que tuyaux, radiateurs, cuisinières et réfrigérateurs.** Il existe un risque accru de choc électrique si votre corps est en contact avec la terre.

EN

ES

FR

c) N'exposez pas les outils électriques à la pluie ou à l'humidité. De l'eau pénétrant dans un outil électrique accroît le risque de choc électrique.

d) Ne maltraitez pas le cordon d'alimentation. N'utilisez jamais le cordon d'alimentation pour transporter l'outil électrique ou le tirer et ne débranchez jamais l'appareil en tirant sur le cordon. Gardez le cordon à l'abri de la chaleur, de l'huile, des objets tranchants et des pièces en mouvement. Un cordon endommagé ou emmêlé accroît le risque de choc électrique.

e) Lors de l'utilisation d'un outil électrique en extérieur, utilisez une rallonge spécialement conçue à cet effet. L'utilisation d'un cordon conçu pour l'usage extérieur réduit le risque de choc électrique.

f) Si le fonctionnement de l'outil électrique dans des endroits humides est inévitable, utilisez une prise protégée par un disjoncteur différentiel. L'utilisation d'un disjoncteur différentiel réduit le risque de choc électrique.

(2.4) 3 Avertissements de sécurité générale pour les outils électriques [Sécurité personnelle].

a) Restez attentif, prêtez attention au travail que vous êtes en train d'effectuer et faites preuve de bon sens lors de l'utilisation de tout outil électrique. N'utilisez pas d'outil électrique lorsque vous êtes fatigué ou que vous êtes sous l'influence de drogues, de l'alcool ou de médicaments. Un moment d'inattention pendant l'utilisation d'un outil électrique peut entraîner des blessures graves.

b) Utilisez un équipement de protection individuelle. Portez toujours une protection oculaire. Des équipements de protection tels que masques anti-poussière, chaussures antidérapantes, casque ou protections auditives utilisés dans des conditions adéquates réduisent les blessures.

c) Prévenez les démarrages imprévisibles. Assurez-vous que l'interrupteur est sur la position arrêt avant de brancher l'appareil sur la source d'alimentation ou sur la batterie, de le ramasser ou de le porter.

Porter des outils électriques avec le doigt sur l'interrupteur ou brancher des outils électriques alors que l'interrupteur est sur marche est propice aux accidents.

d) Retirez les clés de réglage ou les clés à écrous avant de mettre l'outil en marche. Une clé laissée sur une pièce rotative de l'outil électrique peut causer des blessures.

e) Ne travaillez pas hors de votre portée. Gardez un bon appui et un bon équilibre à tout moment. Ceci permettra de mieux contrôler l'outil électrique en cas de situation imprévue.

f) Portez une tenue appropriée. Ne portez ni vêtements amples, ni bijoux. Gardez les cheveux, les vêtements et les gants à l'écart des pièces en mouvement. Les vêtements amples, les bijoux et les cheveux longs peuvent se prendre dans les pièces en mouvement.

g) Si les appareils sont prévus pour raccorder des dispositifs d'extraction et de collecte des poussières, assurez-vous que ceux-ci sont reliés et correctement utilisés.

L'usage de ces dispositifs peut réduire les dangers présentés par la poussière.

(2.5) 4) Avertissements de sécurité générale pour les outils électriques [Utilisation et entretien des outils électriques].

a) Ne forcez pas l'outil électrique. Utilisez l'outil approprié pour le travail. Un outil approprié exécutera le travail mieux et de façon moins dangereuse s'il est utilisé dans les limites prévues.

b) N'utilisez pas l'outil si l'interrupteur ne permet pas de le mettre en marche ou de l'arrêter. Tout outil électrique qui ne peut pas être contrôlé par son interrupteur est dangereux et doit être réparé.

c) Débranchez l'outil électrique de la source d'alimentation et/ou la batterie de l'outil électrique avant de procéder au réglage ou au changement des accessoires ou au rangement des outils électriques.

Ces mesures de sécurité préventives réduisent le risque de démarrage accidentel de l'outil électrique.

d) Rangez les outils électriques à l'arrêt hors de portée des enfants et n'autorisez pas les personnes qui ne sont pas familières avec l'outil électrique ou ces instructions à utiliser l'outil électrique. Dans les mains de personnes n'ayant pas reçu d'instructions adéquates, les outils électriques sont dangereux.

e) Entretenez les outils électriques. Vérifiez la dérive d'alignement ou l'attache des pièces mobiles, la rupture des pièces et toute autre condition qui pourrait affecter l'utilisation de l'outil électrique.

En cas de dommages, faites réparer l'outil avant de l'utiliser de nouveau. Beaucoup d'accidents sont causés par des outils électriques mal entretenus.

f) Gardez les outils de coupe bien affûtés et propres. Des outils de coupe correctement entretenus et dont les tranchants sont bien affûtés risquent moins de se bloquer et sont plus faciles à contrôler.

g) Utilisez l'outil électrique, les accessoires et embouts, etc. conformément à ces instructions, prenant en considération les conditions de travail et le travail à effectuer. L'utilisation de cet outil électrique pour des travaux autres que ceux pour lesquels il a été conçu peut engendrer une situation dangereuse.

(2.6) 5) Avertissements de sécurité générale pour les outils électriques [Réparation]

a) Les réparations doivent être confiées à un technicien qualifié, utilisant exclusivement des pièces identiques à celles d'origine. Ceci assurera le maintien de la sécurité de l'appareil.

(2.7) CONSEILS DE SANTÉ

AVERTISSEMENT : Lors de l'utilisation de cette machine, des particules de poussière peuvent être engendrées. Dans certains cas, en fonction des matériaux avec lesquels vous travaillez, cette poussière peut se révéler particulièrement néfaste.

Si vous suspectez que la peinture à la surface du matériau que vous souhaitez couper contient du plomb, demandez les conseils d'un professionnel. Les peintures à base de plomb doivent uniquement être retirées par un professionnel. Ne tentez pas de les enlever par vous-même. Une fois que la poussière s'est déposée sur les surfaces, un contact entre la main et la bouche peut donner lieu à l'ingestion de plomb. Une exposition même à des faibles niveaux de plomb peut provoquer des lésions irréversibles au cerveau et au système nerveux. Les jeunes enfants et les enfants à naître sont particulièrement vulnérables.

EN

ES

FR

Il vous est conseillé de considérer les risques associés aux matériaux avec lesquels vous travaillez et de réduire les risques d'exposition. Certains matériaux pouvant engendrer des poussières potentiellement dangereuses pour votre santé, nous vous conseillons donc d'utiliser un masque agréé avec filtres interchangeables lors de l'utilisation de cette machine.

Vous devez toujours :

- Travailler dans un endroit bien aéré.
- Travailler en portant un équipement de protection agréé tel que des masques anti-poussière spécialement conçus pour filtrer les particules microscopiques.

(2.8) AVERTISSEMENT : l'utilisation d'un outil électrique peut entraîner la projection d'objets étrangers, qui peuvent être à l'origine de lésions oculaires graves. Avant de commencer à utiliser l'outil électrique, portez constamment des lunettes de protection munies d'écrans latéraux ou un masque facial intégral si nécessaire.

(3.0) CONSIGNES DE SÉCURITÉ COMPLÉMENTAIRES

(3.1) a) DANGER : N'approchez pas vos mains de la zone de coupe ou de la lame.

Laissez votre seconde main sur la poignée auxiliaire, ou sur le boîtier moteur. Si vos deux mains tiennent la scie, elles ne pourront pas être coupées par la lame.

b) Ne placez pas vos mains sous la pièce à usiner. Le carter ne peut pas vous protéger de la lame sous la pièce à usiner.

c) Adaptez la profondeur de la coupe à l'épaisseur de la pièce à usiner.

Les dents de la lame ne doivent pas entièrement dépasser de la pièce à usiner.

d) Ne tenez jamais la pièce à couper dans vos mains ou sur vos jambes. Fixez la pièce à usiner à un support stable. Il est important de fixer correctement la pièce pour réduire les risques d'accident corporel, de grippage de la lame ou de perte de contrôle.

e) Tenez l'appareil électrique par les surfaces de prises isolées lorsqu'il est susceptible d'entrer en contact avec des câbles cachés ou son propre cordon d'alimentation. Tout contact avec un câble sous tension entraînerait une mise sous tension des parties métalliques exposées de l'outil et l'électrocution de l'opérateur.

f) Lors d'un sciage en long, utilisez toujours un guide à refendre ou longitudinal. Cela augmente la précision de la coupe et réduit les risques de grippage de la lame.

g) Utilisez constamment des lames possédant un alésage central aux bonnes dimensions et de forme adaptée (losange contre circulaire). Les lames non adaptées au système de montage de la scie fonctionneront de manière excentrée et engendreront une perte de contrôle.

h) N'utilisez jamais de rondelles ou de boulons de lame endommagés ou inadaptés. Les boulons et rondelles ont été spécialement conçus pour votre scie afin d'assurer des performances optimales et la sécurité de fonctionnement de l'appareil.

i) N'utilisez pas de lames en acier à coupe rapide (HSS).

j) Contrôlez la machine et la lame avant chaque utilisation. N'utilisez pas de lames déformées, fendues, usées ou endommagées de quelque façon que ce soit.

k) N'utilisez jamais la scie sans le système de carter de protection d'origine. Ne verrouillez pas le carter mobile en position ouverte. Assurez-vous que le carter fonctionne librement sans se bloquer.

l) N'utilisez que des lames correspondant aux caractéristiques indiquées dans ce manuel. Avant d'utiliser des accessoires, assurez-vous toujours que le nombre maximal de tours par minute autorisé d'un accessoire correspond à celui de la machine.

(3.2) Causes de l'effet de recul et protection de l'opérateur :

L'effet de recul se traduit par une réaction soudaine à un coincement, un grippage ou une dérive d'alignement de la lame qui soulève la scie et libère la lame de la pièce à usiner en direction de l'opérateur.

1. La lame peut se coincer ou se gripper fermement lorsque le trait de scie se resserre. Si cela se produit, la lame cale et le moteur réagit en repoussant rapidement l'appareil vers l'opérateur.

2. Si la lame se tord ou dérive de l'alignement de la coupe, les dents situées sur le tranchant arrière de la lame peuvent s'enfoncer dans la surface supérieure de la pièce, éjectant ainsi la lame du trait de scie vers l'opérateur.

(3.3) L'effet de recul résulte d'une mauvaise utilisation de la scie et/ou du non-respect des procédures ou conditions de fonctionnement. Cet effet de recul peut être évité en prenant les précautions adéquates indiquées ci-dessous.

a) Tenez fermement la scie avec vos deux mains et positionnez vos bras de façon à résister aux forces de l'effet de recul.

Placez-vous sur l'un des côtés de la lame, mais pas dans son alignement. Même si l'effet de recul peut entraîner l'éjection de la lame vers l'arrière, il peut être contrôlé par l'opérateur si les précautions adéquates sont prises.

b) Si les lames se grippent ou si l'interruption de la coupe est nécessaire, quelle qu'en soit la raison, relâchez la gâchette et maintenez la scie immobile dans le matériau jusqu'à l'arrêt complet de la lame. Pour éviter tout effet de recul, n'essayez jamais de retirer la scie de la pièce, ni de la tirer en arrière lorsque les lames sont encore en mouvement. Examinez les lames et prenez les mesures correctives nécessaires pour éviter tout grippage.

c) Lorsque vous redémarrez une scie dans une pièce à usiner, placez la lame au centre du trait de scie et vérifiez que les dents ne sont pas engagées dans le matériau.

Si la lame se grippe, elle peut se soulever ou être envoyée en arrière lors du redémarrage de la scie.

d) Utilisez un support pour les grands panneaux afin de réduire les risques de coincement et de recul de la lame.

Les grands panneaux ont tendance à s'affaisser sous leur propre poids. Les supports doivent être placés sous les deux côtés du panneau, à proximité de la ligne de coupe et de l'extrémité du panneau.

e) Les leviers d'ajustement et de verrouillage de la profondeur de la lame et du biseau doivent être serrés et sécurisés avant de procéder à la coupe.

Un changement de réglage de la lame durant la coupe peut entraîner le grippage et un effet de recul.

f) N'utilisez pas de lames émoussées ou endommagées. Les lames mal affûtées ou mal réglées créeront une saignée étroite qui entraînera une friction excessive, un grippage de la lame et un effet de recul.

EN

ES

FR

g) Redoublez de prudence lorsque vous effectuez une « coupe en plongée » dans des murs existants ou dans des zones où la visibilité est mauvaise. La coupe d'objets due à une lame en saillie peut provoquer un effet de recul.

h) Vérifiez que le carter inférieur se verrouille correctement avant chaque utilisation.

Ne démarrez pas la scie si le carter inférieur ne bouge pas librement et ne se ferme pas instantanément. Ne maintenez et ne bloquez jamais le carter inférieur en position ouverte. En cas de chute accidentelle, le carter inférieur peut se déformer. Relevez le carter inférieur avec la poignée de rétractation, puis assurez-vous qu'il bouge librement et qu'il ne touche pas la lame ni aucune autre pièce, quels que soient l'angle et la profondeur de coupe.

i) Vérifiez le bon fonctionnement du ressort du carter inférieur. Si le carter et le ressort ne fonctionnent pas correctement, ils doivent être soumis à une opération d'entretien avant toute utilisation. Des pièces endommagées, des dépôts gommeux ou une accumulation de débris peuvent ralentir le fonctionnement du carter inférieur.

j) Ne rétractez manuellement le carter inférieur que pour réaliser des « coupes en plongée » et des « coupes composées ». Relevez le carter inférieur en rétractant la poignée, puis relâchez-le dès que la lame entre dans le matériau. Pour tous les autres types de coupes, le carter inférieur doit fonctionner automatiquement.

k) Vérifiez toujours que le carter inférieur couvre la lame avant de poser la scie sur un établi ou sur le sol. Une lame non protégée et en roue libre peut entraîner le basculement de la scie en arrière qui coupera tout sur son passage. Tenez compte du temps d'arrêt de la lame après le relâchement de la gâchette.

(3.4) AVERTISSEMENT : S'il manque des pièces, n'utilisez pas la machine jusqu'à ce que les pièces manquantes soient remplacées. Le non-respect de cette règle pourrait provoquer des blessures graves.

(4.1) DÉMARRAGE - DÉBALLAGE

Attention : Cet emballage contient des objets tranchants. Faites attention lors du déballage. Déballez la machine et les accessoires fournis. Vérifiez soigneusement que la machine est en bonne condition et que vous disposez de tous les accessoires listés dans ce manuel.

Assurez-vous que tous les accessoires sont complets. Si une pièce se trouve manquante, retournez la machine et ses accessoires dans leur emballage d'origine au revendeur. Ne jetez pas l'emballage aux ordures ; gardez-le en sécurité pendant toute la période de garantie. Éliminez l'emballage d'une manière responsable pour l'environnement.

Recyclez si possible. Ne laissez pas les enfants jouer avec des sacs plastiques vides, en raison du risque d'étouffement.

(4.2) ARTICLES FOURNIS

Description	Quantité
Manuel d'instructions	1
Lame en acier	1
Clé hexagonale 8 mm (changement de lame)	1

(4.3) ACCESSOIRES SUPPLÉMENTAIRES

En plus des articles standards fournis avec cette machine, les accessoires suivants sont également disponibles dans le magasin en ligne Evolution sur www.evolutionpowertools.com ou chez votre fournisseur local.

(4.4)

Description	Part No
Lame en acier	RAGE 355
Lame De Diamant	DIAMOND 355

EN

ES

FR

PRÉSENTATION DE LA MACHINE

Un schéma des pièces peuvent être téléchargées à partir de www.evolutionpowertools.com.

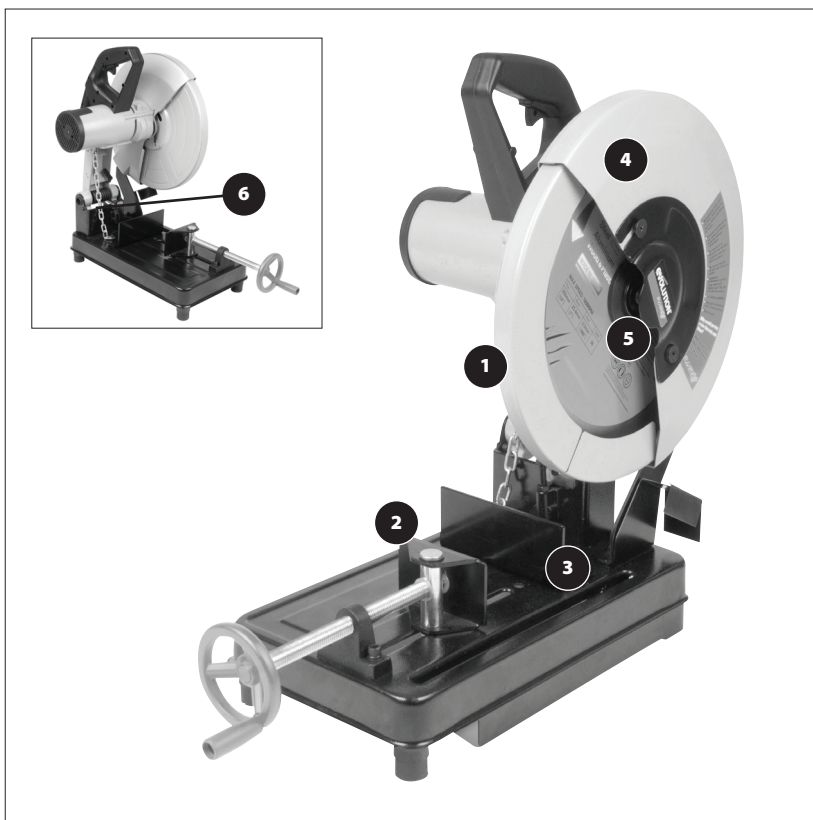

1. Carter de lame inférieur
2. Étau pivotant avant
3. Étau amovible arrière
4. Carter de lame supérieur
5. Carter d'arbre
6. Chaîne de verrouillage

(5.5) DÉMARRAGE - PRÉPARATION

RELÂCHEMENT de la TÊTE DE COUPE

La tête de coupe se mettra automatiquement en position haute une fois relâchée de sa position basse de verrouillage.

Pour relâcher la tête de coupe de la position basse de verrouillage : (<5.5)

- Appuyez doucement sur la poignée de coupe.
- Retirez la goupille de verrouillage de la chaîne de verrouillage. (Fig. 1). Laissez la tête de coupe se relever à son maximum.

Remarque : Il est conseillé de maintenir la tête de coupe verrouillée en position basse et la chaîne de verrouillage sur la goupille lorsque la machine n'est pas utilisée.

>5.1) INSTALLATION ou RETRAIT d'une LAME

AVERTISSEMENT : N'utilisez que des lames Evolution ou des lames approuvées par Evolution et conçues spécialement pour cette machine. Assurez-vous que la vitesse maximale de la lame est compatible avec la machine.

AVERTISSEMENT : Cette opération doit être réalisée uniquement quand la machine est débranchée de sa source d'alimentation.

Remarque : Il est conseillé à l'opérateur de porter des gants de protection lors de l'installation ou du changement de la lame. (<5.1)

(5.6) Enlever une lame :

- Assurez-vous que la tête de coupe est dans sa position la plus haute.
- Desserrez la vis cruciforme qui maintient le carter d'arbre, puis faites pivoter le carter vers le haut pour accéder à l'arbre de la machine. (Fig. 2)
- Enclenchez le verrouillage de l'arbre en appuyant sur le bouton correspondant. (Fig. 3)
- Utilisez la clé hexagonale fournie pour desserrer la vis de l'arbre. (Fig. 4)

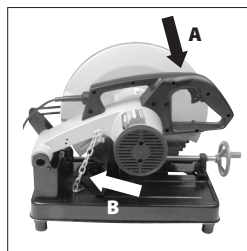

Fig. 1



Fig. 2

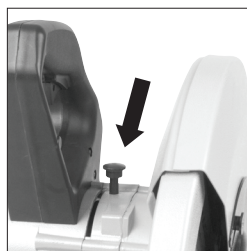

Fig. 3



Fig. 4

EN

ES

FR

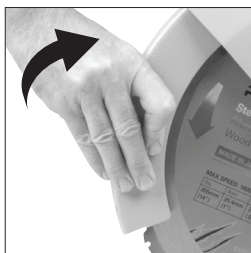

Fig. 5

Remarque : La vis de l'arbre possède un filetage à droite. Tournez la vis dans le sens des aiguilles d'une montre pour la resserrer. Tournez la vis dans le sens inverse des aiguilles d'une montre pour la desserrer.

- Retirez la vis de l'arbre, la rondelle ainsi que la bride extérieure de la lame et conservez-les dans un endroit sûr pour une installation ultérieure.
- Rétractez le carter de lame inférieur dans le carter de lame supérieur grâce à une rotation manuelle. **(Fig. 5)**
- Retirez la lame et laissez la bride intérieure de la lame dans sa position de fonctionnement. **(5.7)**



Fig. 6

Installer une lame :

- Assurez-vous que tous les composants sont propres et exempts de débris.
- Installez la lame sur la bride intérieure et sur l'arbre en vous assurant que la flèche de direction et de rotation de la lame est dans le même sens que celle figurant sur le carter de lame supérieur sur la machine. **(Fig. 6)**
- Réinstallez la bride extérieure de la lame, la rondelle et la vis de l'arbre.
- Verrouillez l'arbre en appuyant sur le bouton correspondant.
- Resserrez la vis de l'arbre avec la clé hexagonale 8 mm.
- Remettez le carter d'arbre dans sa position de fonctionnement et resserrez la vis cruciforme.
- Vérifiez que le verrou de l'arbre a été desserré en faisant tourner manuellement la lame.
- Assurez-vous que la clé hexagonale a été retirée de la vis de l'arbre et soigneusement rangée pour une utilisation ultérieure.
- Vérifiez l'installation, notamment le fonctionnement des carters de lame inférieurs rétractables en abaissant et en relevant la tête de coupe plusieurs fois.

(5.8) AVERTISSEMENT : Après l'installation d'une nouvelle lame, faites toujours fonctionner la machine à vide pendant quelques minutes. Écartez-vous de la lame. Si la lame présente un défaut caché, elle pourrait se briser lors de ce test.

(5.9) COURSE DE LA TÊTE DE COUPE

Régler la course descendante de la tête de coupe. Pour vous assurer que la lame n'entre en contact avec aucune pièce de la base métallique de la machine, vous pouvez régler la course descendante de la tête de coupe. Rabaissez la tête de coupe et assurez-vous que la lame ne touche pas la base de la machine. Lorsque la course descendante de la tête de coupe doit être réglée :

- Desserrez le boulon de verrouillage qui maintient la vis de butée pour course descendante. **(Fig. 7)**
- Tournez la vis de réglage **(Fig. 7)** dans le sens inverse des aiguilles d'une montre pour réduire la course descendante de la tête de coupe.
- Tournez la vis de réglage dans le sens des aiguilles d'une montre pour augmenter la course descendante de la tête de coupe.
- Resserrez le boulon de la vis de réglage lorsque vous obtenez la course descendante voulue.

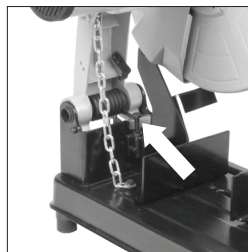

Fig. 7

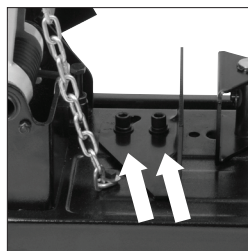

Fig. 8

(5.10) RÉGLAGE DE L'ANGLE DE COUPE

Remarque : L'étau arrière peut être orienté à 45°.

À sa sortie d'usine, l'étau arrière est réglé sur 0° (soit à 90° de la lame). Le matériau s'y trouvant alors sera coupé à l'équerre par la lame. Pour des coupes d'angles, l'étau peut être orienté facilement et de manière précise (au maximum) à 45° grâce au rapporteur figurant sur l'étau. **(>5.10)**

Orienter l'étau arrière :

- Desserrez les deux (2) vis à tête creuse M10 **(Fig. 8)**
- Orientez l'étau en fonction de l'angle souhaité.
- Resserrez fermement les vis à tête creuse avec la clé hexagonale.

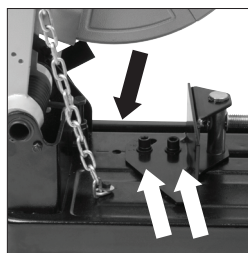

Fig. 9

REPOSITIONNEMENT DE L'ÉTAU

L'étau arrière peut être retiré de la base de la machine et y être repositionné. **(Fig. 9)**

EN

ES

FR

Pour procéder au repositionnement :

- Retirez les deux (2) vis à tête creuse M10 et toutes les rondelles associées.
- Repositionnez l'étau arrière ; deux (2) positions sont possibles grâce aux trois (3) trous filetés situés dans la base de la machine.
- Remettez les vis à tête creuse dans leur nouvelle position de fonctionnement. Assurez-vous que toutes les rondelles, plates et de fixation, sont correctement positionnées.

Repositionner l'étau arrière dans sa position la plus reculée permettra de couper des pièces de matériaux plus larges qu'en le repositionnant dans sa position la plus avancée.

(>5.2) INSTRUCTIONS D'UTILISATION

PRÉPARATION EN VUE DE LA DÉCOUPE

Ne travaillez pas hors de votre portée. Gardez un bon appui et un bon équilibre. Tenez-vous sur le côté afin que votre visage et votre corps ne soient pas dans la trajectoire d'un rebond potentiel.

AVERTISSEMENT : Les découpes manuelles représentent une cause importante d'accidents et elles ne doivent pas être tentées.

- Assurez-vous que la pièce à usiner est fermement bloquée dans l'étau.
- La base de la machine doit être propre et exempte de copeaux, sciure, etc., avant d'y fixer la pièce à usiner dans la position voulue.
- Assurez-vous que le matériau découpé puisse se dégager librement de la lame une fois la coupe terminée. Assurez-vous que les morceaux découpés ne puissent pas rester coincés dans une pièce de la machine.
- N'utilisez pas cette scie pour couper des petits morceaux. Si la pièce à usiner est telle que votre main ou vos doigts se trouvent à moins de 150 mm de la lame de la scie, la pièce à usiner est trop petite.

Les angles doivent être fixés à l'envers pour que le point de section soit le plus élevé possible. (<5.2)

(5.4) L'INTERRUPTEUR-GÂCHETTE MARCHE/ARRÊT

Cette machine est équipée d'un interrupteur-gâchette pour plus de sécurité.

Démarrer l'outil :

- Avec votre pouce, enfoncez le bouton de verrouillage de sécurité situé à côté de la poignée.
- Appuyez sur la gâchette principale pour démarrer le moteur.

AVERTISSEMENT : Ne démarrez jamais la scie lorsque le tranchant de la lame est en contact avec la surface de la pièce à usiner.

(5.3) FAIRE UNE COUPE

- Lorsque la tête de coupe est en position haute, démarrez le moteur et laissez-le atteindre sa vitesse maximale de fonctionnement.
- Rabaissez doucement la tête de coupe.
- Introduisez lentement la lame dans le matériau en appliquant une pression légère pour éviter tout broutement de la lame.
- Augmentez progressivement la pression lorsque la lame entre dans la pièce à usiner. Ne « forcez » pas la machine. Laissez la lame de la scie faire le travail.

Remarque : Exercer une pression inutile sur la machine n'améliorera pas la performance de coupe. Cela risque au contraire de réduire la durée de vie de la lame et du moteur.

- Réduisez la pression exercée sur la lame lorsqu'elle commence à sortir du matériau.
- Une fois la découpe terminée, laissez la tête de coupe revenir en position haute et arrêtez le moteur.
- Ne retirez vos mains ou la pièce usinée de la machine qu'après l'arrêt complet du moteur et après le recouvrement de la lame stationnaire par le carter inférieur.

(6) ENTRETIEN

(6.1) Remarque : Tout entretien doit être effectué avec la machine éteinte et débranchée de la prise secteur/de la batterie. Vérifiez régulièrement que tous les éléments de sécurité et les protections fonctionnent correctement. N'utilisez cette machine que si toutes les protections/les éléments de sécurité fonctionnent correctement. Tous les paliers du moteur de cette machine sont lubrifiés à vie. Aucune autre lubrification n'est requise. Utilisez un tissu propre et légèrement humide pour nettoyer les pièces en plastique de la machine. N'utilisez pas de solvants ou de produits similaires qui pourraient endommager les parties en plastique.

AVERTISSEMENT : Ne tentez pas de nettoyer la machine en insérant des objets pointus dans les ouvertures de son carter, etc. Les événements de la machine doivent être régulièrement nettoyés à l'aide d'air sec comprimé.

Une quantité excessive d'étincelles peut indiquer la présence de saletés dans le moteur ou être un signe d'usure des balais en carbone.

(>6.2) Si vous suspectez un tel dysfonctionnement, demandez à un technicien d'effectuer la maintenance de la machine et de remplacer les brosses. **(<6.2)**

TRANSPORT/REMISAGE

Pour un transport et un remisage plus faciles et pratiques de la machine, la tête de coupe peut être maintenue en position « basse ».

Maintenir la tête de coupe en position basse :

- Abaissez la tête de coupe dans sa position la plus basse.
- Accrochez le lien nécessaire de la chaîne de verrouillage à la goupille de verrouillage.

(6.4) PROTECTION DE L'ENVIRONNEMENT

Les déchets électriques et les produits mécaniques ne doivent pas être jetés avec les ordures ménagères. Veuillez recycler lorsque les infrastructures le permettent. Contactez votre municipalité ou votre revendeur pour des conseils concernant le recyclage.



EN

ES

FR

DÉCLARATION CE DE CONFORMITÉ

En accord avec EN ISO 17050-1:2004.



Le fabricant du produit couvert par cette déclaration est.:

Evolution Power Tools, Venture One, Longacre Close, Holbrook Industrial Estate, Sheffield, S20 3FR.

Le fabricant déclare par la présente que la machine comme détaillée dans cette déclaration respecte toutes les dispositions de la Directive Machines et toutes les autres directives détaillées ci-après. Le fabricant déclare également que la machine comme détaillée dans cette déclaration respecte, lorsque cela s'applique, les dispositions pertinentes des exigences essentielles de santé et de sécurité.

Les directives couvertes par cette déclaration sont comme listées ci-après:

2006/42/EC.	Directive Machines.
2004/108/EC.	(until Apr 19th 2016) Directive relative à la compatibilité électromagnétique.
2014/30/EU.	(starting from Apr 20th 2016) Directive relative à la compatibilité électromagnétique.
93/68/EC.	Directive relative au marquage CE.
2011/65/EU.	Directive relative à la limitation de l'utilisation de certaines substances dangereuses dans les équipements électriques et électroniques (RoHS) Directive .
2002/96/EC as amended by 2003/108/EC .	Relative aux déchets d'équipements électriques et électroniques (DEEE).

Et est conforme aux dispositions prévues par les documents suivants:

**EN60335-1:1994+A1+A2+A11-A16 • EN60745-2-5:2003 • EN55014-1:2000+A1+A2
EN55014-2:1997+A1 • EN61000-3-2:2000 • EN61000-3-3:1995+A1
EN61000-3-11:2000 • EN60745-1/A1:2003**

Détails du produit

Description: RAGE2 355mm (14") TRONÇONNEUSE MULTI-USAGES TCT
 Modèle Evolution n° : UK 230V: 085-0001, UK 110V: 085-0002, USA: 085-0004, EU: 085-0003
 Brand Name: EVOLUTION
 Tension: 110V / 230V ~ 50Hz
 Entrée: 2200W / 1800W

La documentation technique prouvant que le produit est conforme aux exigences de la directive peut être consultée auprès des autorités de contrôle. Elle permet de vérifier que notre dossier technique contient tous les documents répertoriés ci-dessus.

Nom et adresse du détenteur de la documentation technique.

Signé :  Nom imprimé : Matthew Gavins: Directeur Général du Groupe.

Date: 01/03/16

evOLUTION®

www.evolutionpowertools.com

UK

Evolution Power Tools Ltd
Venture One
Longacre Close
Holbrook Industrial Estate
Sheffield
S20 3FR

+44 (0)114 251 1022

US

Evolution Power Tools LLC
8363 Research Drive
Davenport
Iowa
52806

+1 866-EVO-TOOL

EU

Evolution Power Tools SAS
61 Avenue Lafontaine
33560
Carbon-Blanc
Bordeaux

+ 33 (0)5 57 30 61 89

Discover Evolution Power Tools

Visit: www.evolutionpowertools.com or download the QR Reader App on your smart phone and scan the QR code (Right).

