

evOLUTION[®]

www.evolutionpower tools.com

RAGE 3/DB[®]

Original Instructions



eEVOLUTION®

ENGLISH

Original Instructions

EN

ES

FR

TABLE OF CONTENTS*

English	Page 02
Español	Página 38
Français	Page 76
MACHINE SPECIFICATION	05
Introduction	06
Guarantee	06
Vibration	07
Intended use of this Power Tool	07
Prohibited use of this Power Tool	08
SAFETY PRECAUTIONS	08
Electrical Safety	08
General Power Tool Safety Instructions	09
Health Advice	10
Specific Safety Instructions	11
Personal Protective Equipment (PPE)	11
Safe Operation	11
Additional Safety Advice	12
GETTING STARTED	12
Unpacking	12
Additional Accessories	13
Machine Overview	14
Assembly and Preparation	16
Operating Instructions	21
Use of Additional Accessories	32
MAINTENANCE	34
Care and Cleaning	34
Environmental Protection	36
EC Declaration of Conformities	37

**This manual is originally written in UK English.*

MACHINE SPECIFICATIONS
Motor UK (230V ~ 50/60 Hz)
Motor UK (110V ~ 50/60 Hz)
Motor USA (120V ~ 60 Hz)
No Load Speed
Weight

CUTTING CAPACITIES
Mild Steel Plate (Max Thickness)
Mild Steel Box Section (Max Wall Thickness)
0° Mitre / 0° Bevel Cut
45° Mitre / 45° Bevel Cut
45° Mitre / 0° Bevel Cut
0° Mitre / 45° Bevel Cut

BLADE DIMENSIONS
Diameter
Bore Diameter
Number of Teeth
Max Speed
Thickness

LASER
Laser Class
Laser Source
Laser Power
Wave Length

NOISE & VIBRATION DATA
Sound Pressure Level
Sound Power Level
Vibration Level

RAGE

**255mm (10") DOUBLE BEVEL TCT
MULTIPURPOSE SLIDING MITRE SAWS**

METRIC	IMPERIAL
2000W	9A
1600W	15A
1800W	15A
2500min ⁻¹	2500rpm
N: 19.6kg / G: 21kg	N: 43lb / G: 46lb

METRIC	IMPERIAL
6mm	1/4"
3mm	1/8"
320 x 80mm	12-1/2 x 3-1/8"
225 x 40mm	8-55/64 x 1-9/16"
225 x 80mm	8-55/64 x 3-1/8"
320 x 40mm	12-1/2 x 1-9/16"

METRIC	IMPERIAL
255mm	10"
25.4mm	1"
28	28
2750min ⁻¹	2750rpm
2.0mm	1/8"

Class 2
Laser Diode
1 Max mW
650nm

90 dB (A) K = 3 dB(A)
103 dB (A) K = 3 dB(A)
3.463 m/s ² K = 1.5m/s ²

EN

ES

FR

IMPORTANT

Please read these operating and safety instructions carefully and completely. For your own safety, if you are uncertain about any aspect of using this equipment please access the relevant Technical Helpline, the number of which can be found on the Evolution Power Tools website. We operate several Helplines throughout our worldwide organization, but Technical help is also available from your supplier.

WEB

www.evolutionpowertools.com/register

EMAIL

info@evolutionpowertools.com

Congratulations on your purchase of an Evolution Power Tools Machine. Please complete your product registration 'online' as explained in the A4 online guarantee registration leaflet included with this machine. You can also scan the QR code found on the A4 leaflet with a Smart Phone. This will enable you to validate your machine's guarantee period via Evolutions website by entering your details and thus ensure prompt service if ever needed. We sincerely thank you for selecting a product from Evolution Power Tools.

EVOLUTION LIMITED GUARANTEE

Evolution Power Tools reserves the right to make improvements and modifications to the product design without prior notice. Please refer to the guarantee registration leaflet and/or the packaging for details of the terms and conditions of the guarantee.

Evolution Power Tools will, within the guarantee period, and from the original date of purchase, repair or replace any goods found to be defective in materials or workmanship. This guarantee is void if the tool being returned has been used beyond the recommendations in the Instruction Manual or if the machine has been damaged by accident, neglect, or improper service.

This guarantee does not apply to machines and / or components which have been altered, changed, or modified in any way, or subjected to use beyond recommended capacities and specifications. Electrical components are subject to respective manufacturers' warranties. All goods returned defective shall be returned prepaid freight to Evolution Power Tools. Evolution Power Tools reserves the right to optionally repair or replace it with the same or equivalent item.

There is no warranty – written or verbal – for consumable accessories such as (following list not exhaustive) blades, cutters, drills, chisels or paddles etc. In no event shall Evolution Power Tools be liable for loss or damage resulting directly or indirectly from the use of our merchandise or from any other cause. Evolution Power Tools is not liable for any costs incurred on such goods or consequential damages. No officer, employee or agent of Evolution Power Tools is authorized to make oral representations of fitness or to waive any of the foregoing terms of sale and none shall be binding on Evolution Power Tools.

Questions relating to this limited guarantee should be directed to the company's head office, or call the appropriate Helpline number.

VIBRATION

WARNING: When using this machine the operator can be exposed to high levels of vibration transmitted to the hand and arm. It is possible that the operator could develop “Vibration white finger disease” (Raynaud syndrome). This condition can reduce the sensitivity of the hand to temperature as well as producing general numbness. Prolonged or regular users of mitre saws should monitor the condition of their hands and fingers closely. If any of the symptoms become evident, seek immediate medical advice.

- The measurement and assessment of human exposure to hand-transmitted vibration in the workplace is given in: **BS EN ISO 5349-1:2001** and **BS EN ISO 5349-2:2002**
- Many factors can influence the actual vibration level during operation e.g the workpiece and the type and condition of the cutter being used. Before each use, such factors should be assessed, and where possible appropriate working practices adopted. Managing these factors can help reduce the effects of vibration:

Handling

- Handle the machine with care, allowing the machine to do the work.
- Avoid using excessive physical effort on any of the machines controls.











Workpiece

- Consider the workpiece material; its density, strength and rigidity.
- Consider the security, stability, and orientation of the machine.

SAFETY LABELS & SYMBOLS

WARNING: Do not operate this machine if warning and / or instruction labels are missing or damaged. Contact Evolution Power Tools for replacement labels.

NOTE: All or some of the following symbols may appear in the manual or on the product.

Symbol	Description
V	Volts
A	Amperes
Hz	Hertz
Min ⁻¹ (RPM)	Speed
~	Alternating Current
n ₀	No Load Speed
	Wear Safety Goggles
	Wear Ear Protection
	Do Not Touch, Keep hands away
	Wear Dust Protection
	CE certification
	Waste electrical and electronic equipment
	Read Manual
	WARNING
	Laser Warning
	Double Insulation Protection
	CSA certification

INTENDED USE OF THIS POWER TOOL

WARNING: This product is a Multipurpose Sliding Mitre Saw and has been designed to be used with special **Evolution** Multipurpose blades. **ONLY** use blades designed for use in this machine and / or those recommended specifically by **Evolution Power Tools Ltd.**

EN

ES

FR

When fitted with a correct blade this machine can be used to cut:

- Wood
- Wood derived products (MDF, Chipboard, Plywood, Blockboard, Hardboard etc)
- Aluminium
- Mild Steel (6mm Ø)

NOTE: Wood containing non galvanised nails or screws can, with care, be safely cut.

PROHIBITED USE OF THIS POWER TOOL

WARNING: This product is a Multipurpose Sliding Mitre Saw and must only be used as such. It must not be modified in any way, or used to power any other equipment or drive any other accessories other than those mentioned in this Instruction Manual.

WARNING: This product is not intended for use by persons (including children) with reduced physical, sensory or mental capabilities, or lack of experience and knowledge, unless they have been given supervision or instruction concerning the safe use of the product by a person responsible for their safety and who is competent in its safe use.

ELECTRICAL SAFETY

CONNECTION OF THE DOUBLE INSULATED MAINS PLUG- UK ONLY

IMPORTANT: The wires in the mains lead fitted to this product are coloured in accordance with the following code:

- Brown:** Live (L) or Red
- Blue:** Neutral (N) or Black

THIS PRODUCT IS DOUBLE INSULATED AND THEREFORE DOES NOT REQUIRE A CONNECTION TO EARTH.

- **THE 3 PIN PLUG MUST COMPLY TO BS1363/A.**
- **THE FUSE MUST COMPLY TO BS1362.**

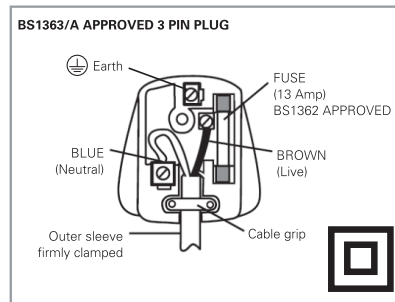

If for any reason the 13 amp moulded plug fitted to this product requires replacing, the replacement must be wired in accordance with the following instructions:

- **Connect the Blue wire to the terminal marked Neutral (N).**
- **Connect the Brown wire to the terminal marked Live (L).**

Ensure that the outer insulation is gripped by the cord grip and that the wires are not trapped when replacing the plug cover. A 13 amp (BS1362) fuse must be fitted in the plug. Do not connect any wire to the earth pin MARKED E on the 3 pin plug.

If in any doubt consult a qualified electrician.

There are no user serviceable parts inside this product except those referred to in the manual. Always refer servicing to qualified service personnel. Never remove any part of the casing unless qualified to do so; this unit contains dangerous voltages.

OUTDOOR USE

WARNING: For your protection if this tool is to be used outdoors it should not be exposed to rain, or used in damp locations. Do not place the tool on damp surfaces. Use a clean, dry workbench if available. For added protection use a residual current device (R.C.D.) that will interrupt the supply if the leakage current to earth exceeds 30mA for 30ms. Always check the operation of the residual current device (R.C.D.) before using the machine. If an extension cable is required it must be a suitable type for use outdoors and so labelled. The manufacturers instructions should be followed when using an extension cable.

POWER TOOL GENERAL SAFETY INSTRUCTIONS

(These General Power Tool Safety Instructions are as specified in **BS EN 60745-1:2009 & EN 61029-1:2009**)

WARNING: Read all safety warnings and instructions. Failure to follow the warnings and instructions may result in electric shock, fire and / or serious injury.

Save all warnings and instructions for future reference.

The term “**power tool**” in the warnings refers to your mains-operated (corded) power tool or battery-operated (cordless) power tool.

1) General Power Tool Safety Warnings [Work area safety]

- **Keep work area clean and well lit.** Cluttered or dark areas invite accidents.
- **Do not operate power tools in explosive atmospheres, such as in the presence of flammable liquids, gasses or dust.** Power tools create sparks which may ignite the dust or fumes.
- **Keep children and bystanders away while operating power tool.** Distractions can cause you to lose control.

2) General Power Tool Safety Warnings [Electrical Safety]

- **Power tool plugs must match the outlet. Never modify the plug in any way. Do not use any adapter plugs with earthed (grounded) power tools.** Unmodified plugs and matching outlets will reduce the risk of electric shock.
- **Avoid body contact with earthed or grounded surfaces, such as pipes, radiators, ranges and refrigerators.** There is an increased risk of electric shock if your body is earthed or grounded.
- **Do not expose power tools to rain or wet conditions.** Water entering a power tool will increase the risk of electric shock.
- **Do not abuse the cord. Never use the cord for carrying, pulling or unplugging the power tool. Keep cord away from heat, oil, sharp edges or moving parts.** Damaged or entangled cords increase the risk of electric shock.
- **When operating a power tool outdoors, use an extension cord suitable for outdoor use.** Use of a cord suitable for outdoor use reduces the risk of electric shock.
- **If operating a power tool in a damp location is unavoidable, use a residual current device (RCD) protected supply.** Use of an RCD reduces the risk of electric shock.

3) General Power Tool Safety Warnings [Personal Safety].

- **Stay alert, watch what you are doing and use common sense when operating a power tool. Do not use a power tool while you are tired or under the influence of drugs, alcohol or medication.** A moment of inattention while operating power tools may result in serious personal injury.
- **Use personal protective equipment. Always wear eye protection.** Protective equipment such as dust masks, non-skid safety shoes, hard hat or hearing protection used for appropriate conditions will reduce personal injuries.

EN

ES

FR

- **Prevent unintentional starting. Ensure the switch is in the off-position before connecting to power source and or battery pack, picking up or carrying the tool.** Carrying power tools with your finger on the switch or energising the power tools that have the switch on invites accidents.
- **Remove any adjusting key or wrench before turning the power tool on.** A wrench or key left attached to a rotating part of a power tool may result in personal injury .
- **Do not overreach. Keep proper footing and balance at all times.** This enables better control of the power tool in unexpected situations.
- **Dress properly. Do not wear loose clothing or jewelry. Keep your hair, clothing and gloves away from moving parts.** Loose clothes, jewelry or long hair can be caught in moving parts.
- **If devices are provided for the connection of dust extraction and collection facilities, ensure that these are connected and properly used.** Use of dust collection can reduce dust-related hazards.

4) General Power Tool Safety Warnings [Power tool use and care]

- **Do not force the power tool. Use the correct power tool for your application.** The correct power tool will do the job better and safer at a rate for which it was designed.
- **Do not use the power tool if the switch does not turn it ON or OFF.** Any power tool that cannot be controlled with the switch is dangerous and must be repaired.
- **Disconnect the power tool from the power source and/or battery pack from the power tool before making any adjustments, changing accessories, or storing power tools.** Such preventative safety measures reduce the risk of starting the power tool accidentally.
- **Store idle power tools out of the reach of children and do not allow persons unfamiliar with the power tool or these instructions to operate the power tool.** Power tools are dangerous in the hands of

untrained users.

- **Maintain power tools. Check for misalignment or binding of moving parts, breakage of moving parts and any other condition that may affect the power tools operation. If damaged, have the power tool repaired before use.** Many accidents are caused by poorly maintained power tools.
- **Keep cutting tools sharp and clean.** Properly maintained cutting tools with sharp cutting edges are less likely to bind and are easier to control.
- **Use the power tool, accessories and tool bits etc. in accordance with these instructions, taking into account the working conditions and the work to be performed.** Use of the power tool for operations different from those intended could result in a hazardous situation.

5) General Power Tool Safety Warnings [Service]

- **Have your power tool serviced by a qualified repair person using only identical replacement parts.** This will ensure that the safety of the power tool is maintained.

HEALTH ADVICE

WARNING: If you suspect that paint on surfaces in your home contains lead seek professional advice. Lead based paints should only be removed by a professional and you should not attempt to remove it yourself. Once the dust has been deposited on surfaces, hand to mouth contact can result in the ingestion of lead. Exposure to even low levels of lead can cause irreversible brain and nervous system damage. The young and unborn children are particularly vulnerable.

WARNING: Some wood and wood type products, especially MDF (Medium Density Fibreboard), can produce dust that may be hazardous to your health. We recommend the use of an approved face mask with replaceable filters when using this machine, in addition to using the dust extraction facility.

MITRE SAW SPECIFIC SAFETY

The following specific safety instructions for Mitre Saws are based on the requirements of **EN61029-2-9:2009**.

BLADE SAFETY

WARNING: Rotating Saw Blades are extremely dangerous and can cause serious injury and amputation. Always keep fingers and hands at least 150mm away from the blade at all times. Never attempt to retrieve sawn material until the cutting head is in the raised position, the guard is fully closed and the saw blade has stopped rotating. Only use saw blades that are recommended by the manufacturer and as detailed in this manual and that comply with the requirements of **EN 847-1**

Do Not use saw blades that are damaged or deformed as they could shatter and cause serious injury to the operator or bystanders.

Do Not use saw blades that are manufactured from high speed steel (HSS).

If the table insert becomes damaged or worn it must be replaced with an identical one available from the manufacturer as detailed in this manual.

PERSONAL PROTECTIVE EQUIPMENT (PPE)

Hearing protection should be worn in order to reduce the risk of induced hearing loss. Eye protection should be worn in order to prevent the possibility of the loss of sight from ejected chippings.

Respiratory protection is also advised as some wood and wood type products especially MDF (Medium Density Fibreboard) can produce dust that can be hazardous to your health. We recommend the use of an approved face mask with replaceable filters when using this machine in addition to using the dust extraction facility.

Gloves should be worn when handling blades or rough material. It is recommended that saw blades should be carried in a holder wherever practicable. It is not advisable to wear gloves when operating the mitre saw.

SAFE OPERATION

Always ensure that you have selected the correct saw blade for the material being cut. **Do Not** use this mitre saw to cut materials other than those specified in this Instruction Manual.

When transporting a mitre saw ensure that the cutting head is locked in the 90 degree down position (**if a sliding mitre saw ensure that the slide bars are locked**). Lift the machine by gripping the outer edges of the base with both hands (if a sliding mitre saw, transport using the handles provided). Under no circumstances shall the machine be lifted or transported using the retractable guard or any part of its operating mechanism.

Before each use check the operation of the retractable guard and its operating mechanism ensuring that there is no damage, and that all moving parts operate smoothly and correctly.

Keep the work bench and floor area clear of all debris including sawdust, chips and off-cuts.

Always check and ensure that the speed marked on the saw blade is at least equal to the no load speed marked on the mitre saw. Under no circumstances shall a saw blade be used that is marked with a speed that is less than the no load speed marked on the mitre saw.

Where it is necessary to use spacer or reducing rings these must be suitable for the intended purpose and only as recommended by the manufacturer.

If the mitre saw is fitted with a laser it shall not be replaced with a different type. If the laser fails to operate it shall be repaired or replaced by the manufacturer or his authorised agent.

EN

ES

FR

The saw blade shall only be replaced as detailed in this Instruction Manual.

Never attempt to retrieve off-cuts or any other part of the work piece until the cutting head is in the raised position, the guard is fully closed and the saw blade has stopped rotating.

PERFORM CUTS CORRECTLY AND SAFELY

Wherever practicable always secure the work piece to the saw table using the work clamp where provided.

Always ensure that before each cut the mitre saw is mounted in a stable position. If needed the mitre saw can be mounted on a wooden base or work bench or attached to a mitre saw stand as detailed in this Instruction Manual. Long work pieces should be supported on the work supports provided or on appropriate additional work supports.

WARNING: the operation of any mitre saw can result in foreign objects being thrown towards your eyes, which could result in severe eye damage. Before beginning power tool operation, always wear safety goggles or safety glasses with side shield or a full face shield when needed.

WARNING: If any parts are missing, do not operate your mitre saw until the missing parts are replaced. Failure to follow this rule could result in serious personal injury.

ADDITIONAL SAFETY ADVICE CARRYING YOUR MITRE SAW

Safety Advice

- Although compact, this Mitre Saw is heavy. To reduce the risk of back injury, get competent help whenever you have to lift the saw.
- To reduce the risk of back injury, hold the tool close to your body when lifting. Bending your knees so you can lift with your legs, not your

back. Lift by using the handhold areas at each side of the machines base.

- Never carry the Mitre Saw by the power cord. Carrying the Mitre Saw by the power cord could cause damage to the insulation or the wire connections resulting in electric shock or fire.
- Before moving the Mitre Saw tighten the mitre and bevel locking screws and the sliding carriage locking screw to guard against sudden unexpected movement.
- Lock the Cutting Head in its lowest position. Ensure that the Cutting Head Locking Pin is completely engaged in its socket.

WARNING: Do not use the blade guard as a 'lifting point'. The power cord must be removed from the power supply before attempting to move the machine.

- Lock the Cutting Head in the down position using the Cutting Head Locking Pin.
- Loosen the Mitre Angle Locking Screw. Turn the table to either of its maximum settings.
- Lock the table in position using the Locking Screw.
- Use the two carry handle cut-outs machined into either side of the machine base, to transport the machine.

Place the saw on a secure stationary work surface and check the saw over carefully.

Check particularly the operation of all the machines safety features before attempting to operate the machine.

GETTING STARTED - UNPACKING

CAUTION: This packaging contains sharp objects. Take care when unpacking. This machine could require two persons to lift, assemble and move this machine. Remove the machine, together with the accessories supplied from the packaging.

Check carefully to ensure that the machine is in good condition and account for all the

accessories listed in this manual. Also make sure that all the accessories are complete. If any parts are found to be missing, the machine and its accessories should be returned together in their original packaging to the retailer.

Do not throw the packaging away; keep it safe throughout the guarantee period. Dispose of the packaging in an environmentally responsible manner. Recycle if possible. Do not let children play with empty plastic bags due to the risk of suffocation.

ITEMS SUPPLIED

Description	Qty
Instruction Manual (Operations)	1
Hold Down Clamp	1
Hex Key 5mm (Blade Change)	1
Multipurpose Blade	1

ADDITIONAL ACCESSORIES

In addition to the standard items supplied with this machine, other accessories are available to enhance its performance. These include the following items:

Description	Part N°
Specialist cutting blades (use only Evolution Blades with this machine)	Specific to blade type
Dust Collection Bag	EV3DBS202
Workpiece Support Bars	EV3DBS76
End Stop (Repetitive Cutting)	EV3DBSM3

Additional accessories and information on the use and type of accessory suitable for your machine can be obtained by contacting your local dealer (or Evolution Power Tools).

UNLATCHING AND RAISING THE CUTTING HEAD

WARNING: To avoid serious injury, **NEVER** perform the unlocking or locking procedure unless the saw is **OFF** and the blade stopped.

To Release the Cutting Head from the Locked Down position:

- Gently press down on the Cutting Handle.
- Pull out the head latching pin (**Fig. A**) and allow the Cutting Head to rise to its upper position. (**Step 1 & 2**)
- The Cutting Head will automatically rise to the upper position once it is released from the locked down position. (**Step 3**)
- It will automatically lock in the upper position.

If Release is Difficult:

- Gently rock the Cutting Head up and down.
- At the same time twist the Head Latching Pin clockwise and pull outwards.

Fig. A



EN

ES

FR

OVERALL VIEW OF DOUBLE BEVEL MITRE SAW

1. ON/OFF TRIGGER SWITCH

2. BLADE GUARD LOCKING TRIGGER

3. CUTTING HANDLE

4. DUST BAG (Optional Accessory)

5. TABLE TOP

6. ROTARY TABLE

7. LOWER BLADE GUARD

8. UPPER BLADE GUARD

9. BLADE

10. MITRE HANDLE

OVERALL VIEW OF DOUBLE BEVEL MITRE SAW

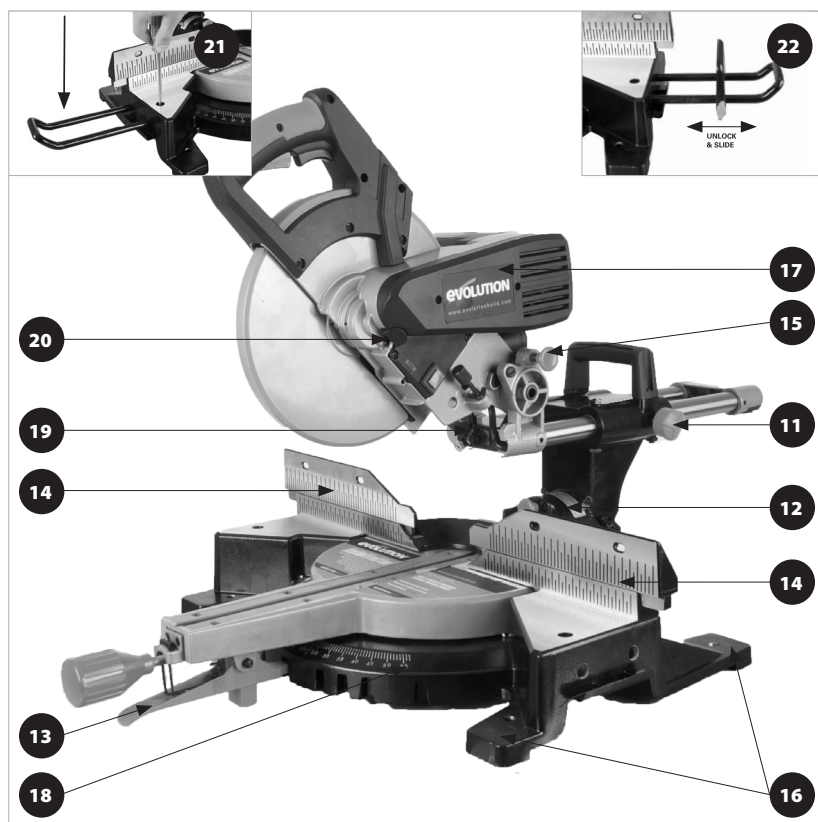

11. SLIDE LOCKING SCREW

12. BEVEL ANGLE SCALE

13. POSITIVE STOP LOCKING LEVER

14. FENCE

15. HEAD LATCHING PIN

16. MOUNTING HOLE

17. MOTOR COVER

18. MITRE ANGLE SCALE

19. RETAINING CLIP

20. ARBOR LOCK

21. EXTENSION (Optional Accessory)

22. REPEAT STOP (Optional Accessory)

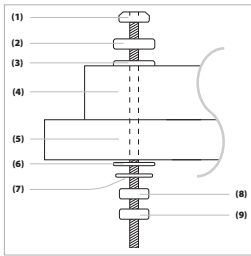

Fig. 1

- 1) Hex headed bolt
- 2) Spring washer
- 3) Flat washer
- 4) Mitre saw base
- 5) Workbench
- 6) Flat washer
- 7) Spring washer
- 8) Hex nut
- 9) Lock nut

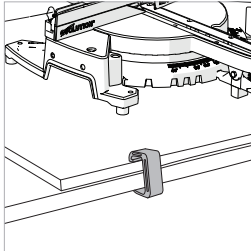

Fig. 2

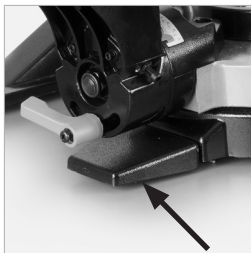

Fig. 3

ASSEMBLY AND PREPARATION

WARNING: Always disconnect the saw from the power source before making any adjustments.

NOTE: It is recommended that all instructions are always read before operating.

PERMANENTLY MOUNTING THE MITRE SAW

To reduce the risk of injury from unexpected saw movement, place the saw in the desired location either on a workbench or other suitable machine stand. The base of the saw has four mounting holes through which suitable bolts (not supplied) can be placed to secure the miter saw. If the saw is to be used in one location, permanently fasten it to the workbench using appropriate fastenings (not supplied). Use locking washers and nuts on the underside of the workbench. **(Fig. 1)**

- To avoid injury from flying debris, position the saw so that other people or bystanders cannot stand too close (or behind) it.
- Locate the saw on a firm, level surface where there is plenty of room for handling and properly supporting the workpiece.
- Support the saw so the machine table is level and the saw does not rock.
- Bolt or clamp the saw securely to its support stand or workbench.

FOR PORTABLE USE:

- Mount the saw on a 18mm thick piece of plywood or MDF (800mm x 500mm (31-1/2" x 19-7/10") min size recommended) using appropriate fastenings (not supplied).
- It may be necessary to countersink the washers, nuts, etc. to the underside of the plywood or MDF mounting board to avoid an uneven work surface.
- Use G-clamps to attach the mounting board to the work surface. **(Fig. 2)**

NOTE: Some machines are fitted with a rear stabilizing arm found just below the Bevel Pivot.

If so fitted, this arm should be deployed/withdrawn from the base, particularly if the machine is to be used free standing on a work bench. **(Fig. 3)**. This arm will provide extra stability to prevent the machine from toppling in the event of sudden release of the Cutting Head.

HOLD DOWN CLAMP (Fig. 4)

Two sockets (one either side) are incorporated into the rear of the machines fence. These sockets are for positioning the Hold Down Clamp.

- Fit the clamp to the retaining socket that best suits the cutting application, ensuring that it is fully pushed down.
- Tighten the fence thumbscrew to lock the pillar of the clamp into the fence socket.
- Place the workpiece to be cut onto the saw table, against the fence and in the desired position.
- Adjust the clamp using the thumbscrews and hand-wheel so that it securely holds the workpiece to the saw table.

Conduct a 'dry run' with the power disconnected. Ensure that the Hold Down Clamp does not interfere with the path of the blade, or with the path of any other part of the Cutting Head as it is lowered

THE LASER

This machine is equipped with a Laser Cutting Guide. This allows the operator to preview the path of the blade through the workpiece. The **ON/OFF** switch for the Laser Guide is positioned on the right hand side of the machine, below the transmission casing. (Fig 5)

Avoid direct eye contact with the laser beam, and do not use on material that could reflect the laser beam.

WARNING: Do not stare directly at the laser beam. A hazard may exist if you deliberately stare into the beam. Please observe all of the following safety rules.

- The laser beam must not be deliberately aimed at personnel and must be prevented from being directed towards the eyes of a person.
- Always ensure that the laser beam is used only on workpieces that have non-reflective surfaces, i.e natural wood or matt surfaces etc.
- Never exchange the laser module assembly for a different type or class of laser.
- Repairs to the laser module must only be conducted by Evolution Power Tools or their authorized agent.

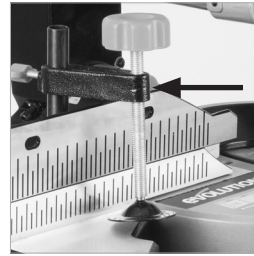

Fig. 4



Fig. 5

EN

ES

FR

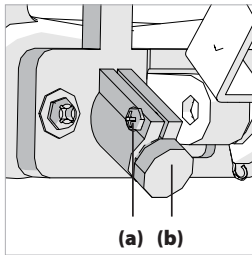

Fig. 6
 (a) - Clamping screw
 (b) - Laser unit

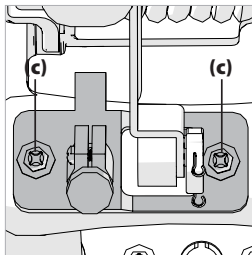

Fig. 7

LASER ADJUSTMENT

WARNING: At no time during this procedure should the motor be started.

To check laser alignment:

- Place a piece of cardboard, or similar, onto the rotary table of the machine.
- With the carriage slide in the rearmost position, lower the Cutting Head so that a blade tooth makes a mark in the cardboard.
- Allow the Cutting Head to rise, and then repeat the above with the carriage slide in an approximate mid- way position.
- Again repeat, but with the carriage slide moved to its most forward position.
- With the Cutting Head raised, turn on the laser and slide the Cutting Head backwards and forwards to observe if the projected laser beam is in line with the marks previously made:
 - Beam is aligned with the marks =
No further action required.
 - Beam is not parallel with the marks =
Follow section **A**
 - Beam is parallel but not aligned with the marks =
Proceed to **B**

A. If the laser beam is not parallel to the marks proceed as follows:

- Untighten the clamping screw (**Fig. 6, a**)
- Carefully rotate the laser module, (**Fig. 6, b**) until the line is parallel with the marks in the cardboard.
- Re-tighten the clamping screw.
- Recheck the alignment.

B. If the laser beam is parallel with the marks, but not going through them:

- Slacken the two screws. (**Fig. 7, c**)
- The laser mounting block can now be moved sideways to align the laser beam with the marks made in the cardboard.
- When the laser beam is in the correct place, re-tighten the two screws.
- Repeat procedure '**A**' to check alignment.

NOTE: The above adjustments & alignments should be checked on a regular basis to ensure laser accuracy.

NOTE: The following **WARNING** labels may be found on this machine:



**LASER RADIATION DO NOT STARE INTO THE BEAM
CLASS 2 LASER PRODUCT**

**CLASS 2 LASER PRODUCT LASER RADIATION AVOID
DIRECT EYE CONTACT LASER SAFETY**

The Laser guide line used in this product uses a class II Laser with a maximum power output of 1.5mW at a wave length of between 635 and 670nm. These lasers do not normally present an optical hazard, although staring at the beam may cause temporary flash blindness.

WARNING: Do not stare directly at the Laser beam. The laser must be used and maintained as detailed in this manual. Never intentionally aim the laser beam at any person and prevent it from being directed towards the eye, or an object other than the workpiece. Always ensure that the laser beam is directed at the workpiece only when it is located on the mitre saw table.

Never direct the laser beam onto any bright, shiny reflective surface, as the laser beam could be reflected back towards the operator. Do not change the laser unit for any other type.

Do not tamper with the laser unit. Only touch the unit when making adjustments. Repairs to the laser shall only be carried out by an authorised service centre.

THE LASER GUIDE LINE

The projected laser guide line shows the path of the blade during a cut.

To use the laser guide for a known angle (e.g. 45°):

- Mark the cut required on the workpiece using a pencil etc.
- Set the saw to the cutting angle required (45°) and lock into position using the mitre locking handle and/or the positive stop locking lever.
- Switch on the laser beam.
- Position the workpiece on the rotary table and against the fence.
- Slide the workpiece into position until the pencil line on the workpiece and the projected laser line exactly match.
- Clamp the workpiece into position using the hold down clamp.
- Proceed to make the cut.

EN

ES

FR

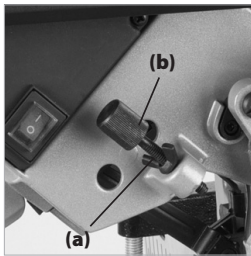

Fig. 8

To use the laser guide for an unknown angle:

- Mark the position of the cut to be made on the workpiece using a pencil etc.
- Place the workpiece on the rotary table and against the fence.
- Adjust the mitre saw to give the approximate angle of cut. Do not tighten the mitre lock handle at this stage.
- Slowly slide the workpiece backwards and forwards along the fence, whilst at the same time slowly adjusting the angle of the rotary table.
- Stop when the projected laser line and pencil line on the workpiece match exactly.
- Tighten the mitre lock handle to lock the rotary table in place.
- Secure the workpiece with a hold down clamp.
- Recheck the alignment.
- When satisfied that alignment is accurate proceed to make the cut.

The Laser Lens cap (if fitted)

If fitted the laser lens cap is a simple push fit onto the front of the laser unit.

If it becomes damaged or opaque for any reason it can be replaced.

Carefully pull the lens from the laser unit and replace with a new lens.

DEPTH STOP (Fig. 8)

Use of the depth stop allows the operator to cut slots in the workpiece.

The downward travel of the Cutting Head can be set so that the saw blade does not completely cut through the workpiece.

NOTE: When using the Depth Stop it is advisable that the depth of cut is checked using a scrap piece of timber to ensure that the slot cut is correct.

By making a cut in the workpiece, and then repeating the cut but with the workpiece slightly repositioned to the left or right, it is possible to perform trenching cuts.

To use the depth stop:

- Loosen the locking wing nut. **(a)**
- Adjust the thumb knob **(b)** to limit the saw heads travel to the required depth.
- Once set to the desired depth, tighten the wing nut **(a)** against the retaining bracket to lock the depth stop and ensure that there is no movement.

- When cutting is complete re-adjust the depth stop so that the Cutting Head can be locked in the down position by the head latching pin.

THE SLIDING UPPER FENCE SECTION

The Left Hand and Right Hand sides of the Fence have an adjustable upper section. Adjustment may be necessary to provide clearance for the moving Cutting Head when acute bevel or compound angles are selected.



Fig. 9

To adjust the Fence:

- Loosen the relevant thumbscrew. (Fig. 9)
- Slide the upper section of the Fence to the required position and tighten the thumbscrew.
- Conduct a 'dry run' with the power off to confirm that there is no interference between moving parts as the Cutting Head is lowered.

OPERATING INSTRUCTIONS

CAUTION: The Mitre Saw should be inspected (particularly for the correct functioning of the safety guards) before each use. **Do not** connect the saw to the power supply until a safety inspection has been carried out.

Ensure that the operator is adequately trained in the use, adjustment and maintenance of the machine, before connecting to the power supply and operating the saw.

WARNING: To reduce the risk of injury, always unplug the saw before changing or adjusting any of the machines parts. Compare the direction of the rotation arrow on the guard to the direction arrow on the blade. The blade teeth should always point downward at the front of the saw. Check the tightness of the arbor screw.

EN

ES

FR

BODY AND HAND POSITIONING
(Fig. 10)

- Never place your hands within the 'no hands zone' (at least 150mm away from the blade). Keep hands away from the path of the blade.
- Secure the workpiece firmly to the table and against the fence to prevent any movement.
- Use a Hold Down Clamp if possible but check that it is so positioned that it does not interfere with the path of the blade or other moving machine parts.
- Avoid awkward operations and hand positions where a sudden slip could cause your fingers or a hand to move into the blade.
- Before attempting a cut, make a 'dry run' with the power off so that you can see the path of the blade.
- Keep your hands in position until the **ON/OFF** trigger switch has been released and the blade has completely stopped.

ADJUSTMENT OF PRECISION ANGLES

Several checks/adjustments are possible on this machine. The operator will require a 90° 45°/45° Set Square (not supplied) to carry out these checks and adjustments.

WARNING: Checks/adjustments must only be conducted with the machine disconnected from the power supply.

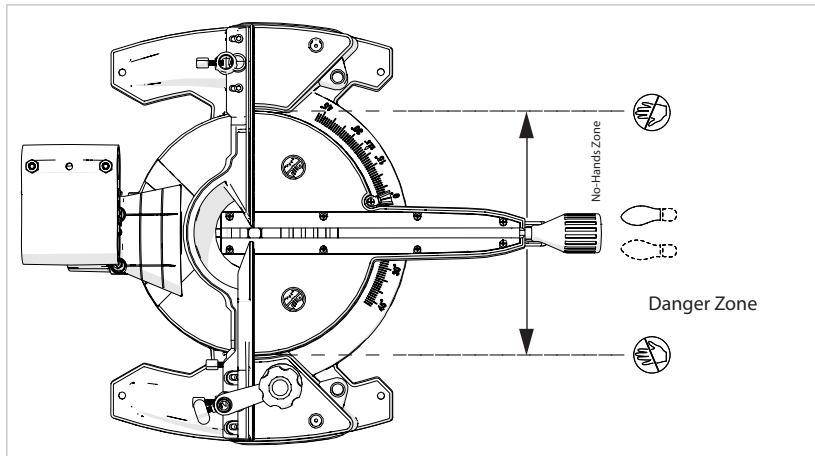

Fig. 10

BEVEL ANGLES (0° AND 45°)

0° Bevel Stop Adjustment

- Ensure that the Cutting Head is in the locked down position with the latching pin fully engaged in its socket. **(see Fig. A pg 11)**
- Ensure that the Cutting Head is upright, against its stop and the bevel pointer is indicating 0° on the scale. **(Fig. 11)**
- Loosen Bevel Lock Handle.
- Place the Engineers Square on the table with one edge against the table and the other edge against the blade (avoiding the TCT tips). **(Fig. 12)**
- If the blade is not exactly 90° square with the mitre table adjustment is required.
- Loosen the two (2) socket headed cap screws on the rear of the Bevel arm **(Fig. 13)**
- Use two screwdrivers, one inserted into the socket containing the LH (Left Hand) set screw, with the other inserted into the socket containing the RH (Right Hand) set screw. **(Fig. 14)**
- Allow the screwdrivers to engage with the set screws.
- Turn one of the screws very slightly as if loosening it, whilst at the same time tightening the other by the same amount.
- The Bevel arm will move slightly, to the right or left, depending upon which direction the set screws are being turned.
- The operator should check frequently the alignment of the blade with the square.
- When accurate alignment has been achieved, tighten the two (2) cap screws at the rear of the Bevel arm.

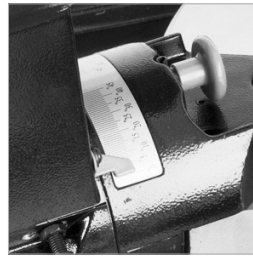

Fig. 11



Fig. 12

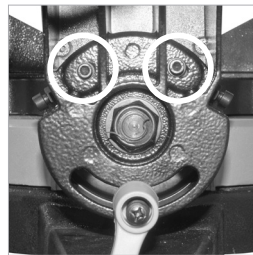

Fig. 13

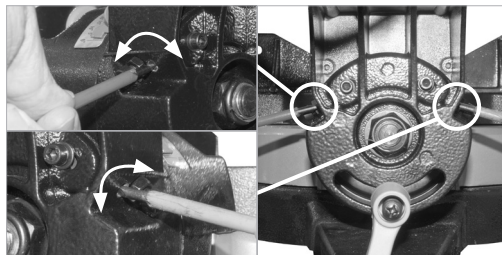

Fig. 14

EN

ES

FR

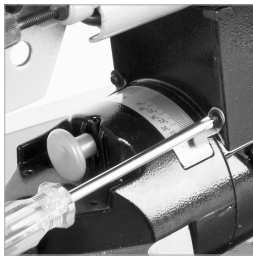

Fig. 15

0° Bevel Pointer Adjustment

NOTE: The operator must be satisfied that the blade is set exactly perpendicular to the table when in the upright position and against its stop.

- If the pointer is not in exact alignment with the 0° mark on the protractor scale adjustment is necessary.
- Loosen the Bevel Pointer screw using a #2 Phillips screwdriver. **(Fig. 15)**
- Adjust the Bevel Pointer so that it is in alignment exactly with the 0° mark.
- Retighten the screw.



Fig. 16

45° Left Hand Bevel Stop Adjustment

- Loosen the Bevel Lock Handle and tilt the Cutting Head completely to the left until it rests against the 45° stop.
- Use a Set Square to see if the blade is at 45° to the table (avoiding the TCT tips).
- If the saw blade is not in exact alignment adjustment is necessary.
- Return the Cutting Head to its upright position.
- Loosen the locknut on the 45° Bevel Adjustment Screw.
- Use a Hex Key to adjust the Adjustment Screw in or out as required. **(Fig. 16)**
- Tilt the Cutting Head to the 45° setting and recheck for alignment with the Set Square.
- Repeat the above steps until the correct angular alignment is achieved.
- Tighten the Adjustment Screw locknut securely once alignment is achieved.

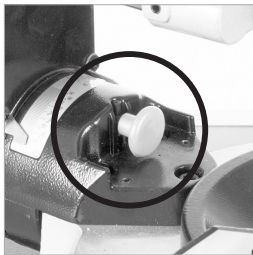

Fig. 17

45° Right Hand Bevel Stop Adjustment

- Loosen the Bevel Lock Handle.
- Pull out the Right Hand Bevel Access Locking Pin and twist it ¼ of a turn to hold it in the disengaged position. This will enable access to the right hand bevel angles. **(Fig. 17)**
- Tilt the Cutting Head completely to the right until it rests against the 45° stop.
- Use a Set Square to see if the blade is at 45° to the table (avoiding the TCT tips).
- If the saw blade is not in exact alignment adjustment is necessary.
- Return the Cutting Head to its upright position.
- Loosen the locknut on the 45° Bevel Adjustment Screw.
- Use a Hex Key to adjust the Adjustment Screw in Or out as required. **(Fig. 18)**



Fig. 18

- Tilt the Cutting Head to the 45° setting and recheck for alignment with the Set Square.
- Repeat the above steps until the correct angular alignment is achieved.
- Tighten the Adjustment Screw locknut securely once alignment is achieved.

FENCE ALIGNMENT

The fence must be aligned at 90° (square) to a correctly installed blade. The rotary table must be set at 0° miter angle.

The Fence is fastened to the table with two socket head Hex screws positioned at either side of the fence in elongated slots. **(Fig. 19)**

- Ensure that the Cutting Head is in the locked down position with the latching pin fully engaged in its socket
- Place a Engineers Square on the table with one short edge against the Fence and the other short edge against the Blade (avoiding the TCT tips). **(Fig. 20)**
- If adjustment is necessary, loosen the four Fence adjustment screws using a Hex Key
- Re-position the Fence in its elongated slots until alignment is achieved.
- Securely tighten the socket head Hex screws.

MITRE ANGLE POINTER ADJUSTMENT

NOTE: There are dual miter angle scales cast into the front of the machines base. A small pointer attached to the rotary table indicates the angle selected.

If necessary the pointer can be repositioned by loosening its fastening screw using a #2 Phillips screwdriver. Adjust as necessary, and then securely tighten the fixing screw. **(Fig. 21)**



Fig. 19



Fig. 20

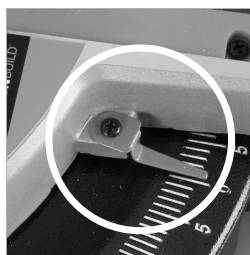

Fig. 21

EN

ES

FR



Fig. 22

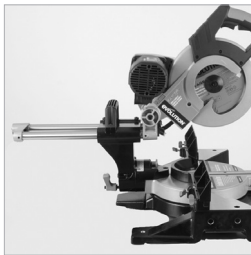

Fig. 23

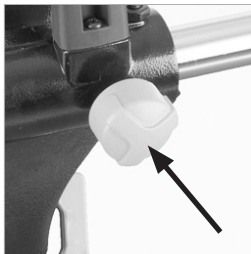

Fig. 24

PREPARING TO MAKE A CUT

DO NOT OVER-REACH

Keep good footing and balance. Stand to one side so that your face and body are out of line of a possible kickback.

FREEHAND CUTTING IS A MAJOR CAUSE OF ACCIDENTS AND MUST NOT BE ATTEMPTED.

- Ensure that the workpiece is always firmly resting against the fence, and where practical is clamped with the Hold Down Clamp to the table.
- The saw table should be clean and free from any sawdust etc. before the workpiece is clamped into position.
- Ensure that the 'cut-off' material is free to move sideways away from the blade when the cut is completed. Ensure that the 'cut-off' piece cannot become 'jammed' in any other part of the machine.
- Do not use this saw to cut small pieces. If the workpiece being cut would cause your hand or fingers to be within 150mm (5-9/10") of the sawblade, the workpiece is too small.

THE MOTOR ON/OFF SWITCH (Fig. 22)

The **ON / OFF** Motor Trigger Switch is a non-latching type. It is the upper of the two switches that are positioned inside the Cutting HANDLE.

- Press the switch to start the motor.
- Release the switch to turn off the motor.

CHOP CUTTING

This type of cut is used mainly for cutting small or narrow section material. The Cutting Head is gently pushed down to cut through the workpiece.

The Sliding Carriage should be locked in its rearmost position. (Fig. 23)

- Slide the Cutting Head to the rear as far as it will go.
- Tighten the slide lock screw. **(Fig. 24)**
- Place the workpiece on the table and against the fence and secure with clamp(s) as appropriate.
- Grasp the saw handle.
- Turn the motor on and allow the saw blade to reach full speed.
- Press the lower guard locking trigger to release the Cutting Head.

The Lower Guard Locking Trigger (Fig. 25)

- Lower the Cutting Handle downwards and cut through the workpiece.
- Allow the speed of the blade to do the work, there is no need to apply undue pressure to the Cutting Handle.
- When the cut has been completed, release the **ON/OFF** trigger switch.
- Allow the blade to come to a complete stop.
- Allow the Cutting Head to rise to its upper position, with the lower blade guard completely covering the blade teeth, and the Cutting Head locked in the upper position, before releasing the Cutting Handle.
- Remove the workpiece.

SLIDE CUTTING

This saw is equipped with a Sliding Carriage system. Loosening the slide lock screw will release the slide and allow the Cutting Head to move forwards and backwards. (Fig. 26)

The saw blade is lowered into the workpiece and then pushed to the rear of the machine to complete a cut. This type of cut can be used for cutting wide pieces.

- Position the workpiece on the table and against the fence and secure with clamp(s) as appropriate.
- Loosen the slide lock screw.
- Grasp the Cutting Handle and pull the Cutting Head forward until the arbor (centre of saw blade) is over the front edge of the workpiece. (Fig. 27)
- Operate the **ON / OFF** motor trigger switch and allow the saw blade to reach full speed.
- Press the lower blade guard locking trigger for Cutting Head release.
- Push the Cutting Handle all the way down and cut through the leading edge of the workpiece.
- Gently push the Cutting Handle rearwards towards the fence completing the cut.
- Always push the Cutting Head to the full rear position during each cut. (Fig. 28)
- When the cut has been completed, release the trigger switch and allow the blade to come to a complete stop.
- Allow the Cutting Head to rise to its upper position, with the lower blade guard completely covering the blade teeth, and the Cutting Head locked in the upper position, before releasing the Cutting Handle.



Fig. 25

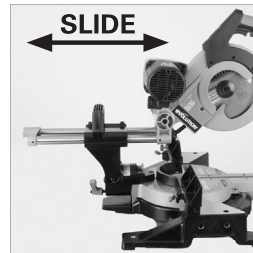

Fig. 26

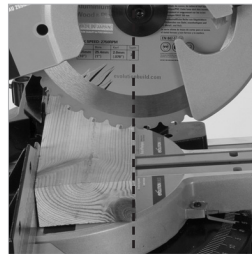

Fig. 27



Fig. 28

EN

ES

FR



Fig. 29

WARNING: Never pull the Cutting Head and spinning blade towards you when making a sliding cut. The blade may try to climb up on top of the workpiece, causing the Cutting Head to ‘Kickback’ forcefully.

The Cutting Head should always be positioned as outlined above before attempting to make a sliding cut. When the Cutting Head is in the correct position above the workpiece it can be lowered and pushed rearwards towards the fence to complete the cut.

MITRE CUTTING (Fig. 29)

The rotary table of this machine can be turned through 55° to the left or right from the normal cross-cut (0°) position.

Positive stops are provided at 45°, 30°, 22.5° and 15° to both the right hand and left hand sides. Mitre Cutting is possible with or without the Sliding Carriage system being deployed.

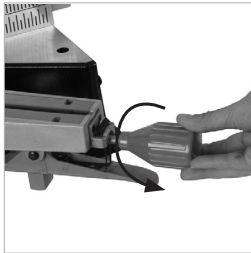

Fig. 30

- Loosen the Mitre Lock Handle (**Fig. 30**) by turning it anti-clockwise.
- Pull up the Positive Stop Locking Lever. (**Fig. 31**)
- Turn the rotary table to the desired angle. A mitre angle protractor scale is incorporated into the machines base to aid setting.
- Tighten the Mitre Lock Handle when the angle is achieved.

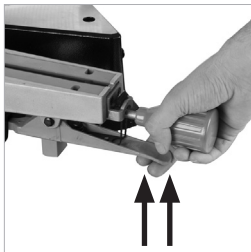

Fig. 31

NOTE: It is good practice to tighten the Mitre Lock Handle even if a Positive Stop has been selected and the Positive Stop Locking Lever is engaged.

BEVEL CUTTING - TILTING THE CUTTING HEAD

A bevel cut (**Fig. 32**) is made with the rotary table set at 0° mitre.

NOTE: It may be necessary to adjust the upper section of the Fence to provide clearance for the moving Cutting Head.

The Cutting Head can be tilted from the normal 0° (perpendicular position) to a maximum angle of 45° from the perpendicular to the left hand and right hand sides. Bevel cutting is possible with or without the sliding carriage system being deployed.

To tilt the Cutting Head to the left:

- Loosen the bevel lock lever. (**Fig. 33**)
- Tilt the Cutting Head to the required angle.

A protractor scale is provided as an aid to setting. (**Fig. 34**)

- Tighten the bevel lock lever when the desired angle has been selected.

NOTE: The bevel lock lever is spring loaded and this enables it to be repositioned on its operating screw. Repositioning may be necessary to avoid interference with other parts of the machine when certain mitre angles are selected.

To reposition:

- Lift up the lever and turn to a convenient position.
- Release the lever.

Stand to the left side of the handle when making a cut.

When cutting is completed:

- Release the **ON/OFF** trigger switch, but keep your hands in position and allow the blade to completely stop.
- Allow the Cutting Head to rise to its upper position, with the lower blade guard completely deployed before removing your hand(s).
- Return the Cutting Head to the perpendicular position.
- Tighten the bevel lock lever.

To tilt the Cutting Head to the right:

- Pull out the Right Hand Bevel Access Pin. (**Fig. 35**) Twist the pin ¼ of a turn to keep it in the disengaged (outer) position.
- Loosen the bevel lock lever.
- Tilt the Cutting Head to the required Right Hand angle.
- Tighten the bevel lock lever.

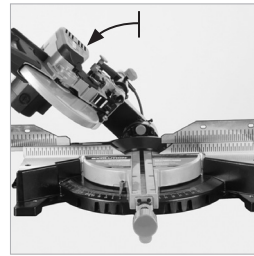

Fig. 32



Fig. 33

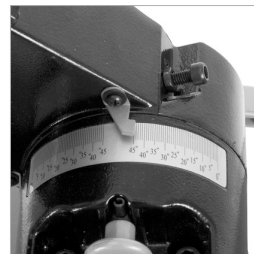

Fig. 34



Fig. 35

EN

ES

FR

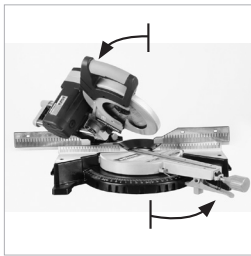

Fig. 36

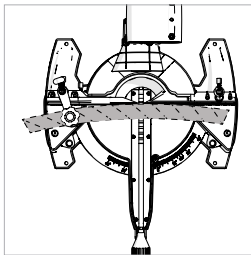

Fig. 37

When cutting is completed:

- Release the **ON/OFF** trigger switch, but keep your hands in position and allow the blade to completely stop.
- Allow the Cutting Head to rise to its upper position, with the lower blade guard completely deployed before removing your hand(s).
- Return the Cutting Head to the perpendicular position.
- Return the Right Hand Bevel Access Pin to its original position.
- Tighten the bevel lock lever.

COMPOUND CUTTING (Fig. 36)

A compound cut is a combination of a mitre and bevel cut employed simultaneously.

When a compound cut is required, select the desired bevel and mitre positions as previously described.

Compound cutting with the sliding carriage system deployed is possible. Always check that the sliding blade does not interfere with the machine's fence or any other parts of the machine.

Adjust the upper section(s) of the fence as necessary.

CUTTING BOWED MATERIAL (Fig. 37)

Before cutting any workpiece, check to see if it is bowed. If it is bowed the workpiece must be positioned and cut as shown.

Do not position the workpiece incorrectly or cut the workpiece without the support of the fence.

CLEARING JAMMED MATERIAL

- Turn the mitre saw **"OFF"** by releasing the trigger switch.
- Allow the blade to come to a complete halt.
- Unplug the mitre saw from the mains supply.
- Carefully remove any jammed material from the machine.
- Check the condition and operation of the safety guard.
- Check for any other damage to any part of the machine e.g. the blade.
- Have any damaged parts replaced by a competent technician and a safety inspection carried out before using the machine again.

SUPPORTING LONG WORKPIECES

The free end of a long workpiece should be supported at the same height as the machine table. The operator should consider using a remote workpiece support in addition to the table extension bars if thought necessary.

INSTALLING OR REMOVING A BLADE

WARNING: Only carry out this operation with the machine disconnected from the mains supply.

WARNING: Only use genuine Evolution blades which are designed for this machine.

Ensure that the maximum speed of the blade is higher than the speed of the motor.

NOTE: It is recommended that the operator considers wearing protective gloves when handling the blade during installation or when changing the blade.

- Ensure the Cutting Head is in its upper position.
- Remove the lower guard operating arm retaining clip. (Fig. 38)
- Release the guard operating arm from its pivot. (Fig. 38)
- Press the lower blade guard locking trigger (A) and rotate the lower blade guard (B) up and into the upper blade guard. (Fig. 39)
- Press the black arbor lock button to lock the arbor. (Fig. 40)
- Using the supplied Hex Key, release the arbor screw and remove the washer and blade flange and the blade from the arbor. (Fig. 41)

NOTE: The arbor screw has a LH thread. Turn clockwise to loosen. Turn counterclockwise to tighten.

- Install the new blade. Make sure the rotation arrow on the blade matches the clockwise rotation arrow on the upper guard.

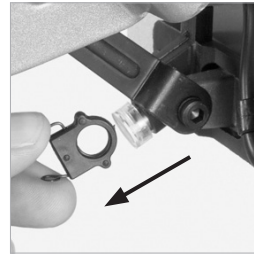

Fig. 38

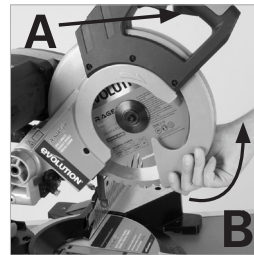

Fig. 39

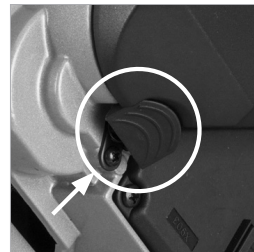

Fig. 40

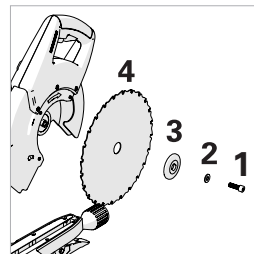

Fig. 41 View of
(1) Arbor screw, (2) Washer,
(3) Blade flange, (4) Blade

EN

ES

FR

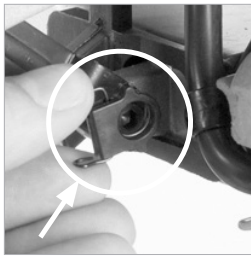

Fig. 42

NOTE: The blade teeth should always point downward at the front of the saw.

- Install the blade flange, washer and arbor screw.
- Lock the arbor and tighten the arbor screw using moderate force, but do not overtighten.
- Replace the guard operating arm and its retaining clip. **(Fig. 42)**
- Ensure the Hex Key is removed and the arbor lock has released before operating.
- Ensure the blade guard is fully functional before using the machine.



Fig. 43

If required, Blade Bore Reducing Inserts should only be used in accordance with the manufacturers instructions.

USE OF OPTIONAL EVOLUTION ACCESSORIES

Not supplied as original equipment. All accessories can be purchased from Evolution Power Tools. See 'Additional Accessories' section.

DUST BAG

A Dust Bag can be fitted to the extraction port at the rear of the machine. The Dust Bag is for use when cutting wooden materials only.

- Slide the Dust Bag over the dust extraction port, ensuring that the spring clip grips the port holding the Dust Bag securely in place. **(Fig. 43)**

NOTE: For operational efficiency empty the Dust Bag when it becomes 2/3 full. Dispose of the contents of the Dust Bag in an environmentally responsible way. It may be necessary to wear a dust mask when emptying the Dust Bag.

NOTE: A workshop vacuum extraction machine can be attached to the dust extraction port if required. Follow the manufacturers instructions if such a machine is fitted.

WARNING: Do not use the Dust Bag when cutting metallic materials.

EXTRACTION PORT BLANKING PLUG (if supplied)

Use the blanking plug in place of the dust bag when cutting steel based materials.

EXTRACTION PORT ADAPTOR TUBE

Use the Adaptor Tube to connect the extraction port of the machine to suitable commercial workshop vacuum extraction equipment (not supplied) which have $\varnothing 30\text{mm}$ internal bore hoses or inlet ports.

WORKPIECE SUPPORT BARS (Fig. 44a & 44b)

Workpiece Support Bars can be fitted to either or both sides of the machines base as required.

- Right Hand side. Loosen the support retaining screw located in the top front of the machines base.
- Insert the workpiece supports bars into the retaining holes in the base. Push fully home to ensure positive location.

NOTE: Approximately 75mm (2-19/20") of the, (Fig. 44a)

Workpiece Support Bar should slide into the base to provide positive location.

- Tighten the retaining screw. (Fig. 44b)
- Repeat the above for the Left Hand side.

To remove a Workpiece Support Bar, simply loosen the relevant retaining screw and slide the Workpiece Support Bar from the machine. Store safely for future use.

THE REPEAT STOP (Fig. 45)

The use of the Repeat Stop can greatly aid the operator when conducting repetitive cutting operations. When many pieces of material all cut to the same length are required, use of the Repeat Stop can assist accuracy and efficiency.

Fitting the Repeat Stop

- Loosen the Repeat Stop thumb screws sufficiently to allow the arms of the Workpiece Support Bar to slide through the holes in the Repeat Stop.
- Position the Repeat Stop approximately half way along the Workpiece Support Bar, and tighten the thumb screws to minimize any movement.
- Attach the Workpiece Support Bar to the machine base as previously detailed.

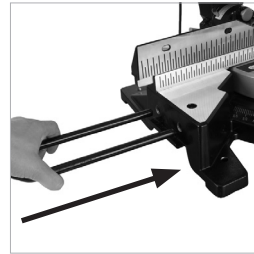

Fig. 44a

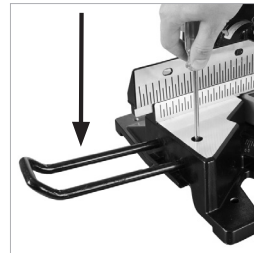

Fig. 44b



Fig. 45

EN

ES

FR

NOTE: By loosening the thumb screws the Repeat Stop can be adjusted to the required distance from the saw blade for repetitive cutting operations etc. The Repeat Stop can be fitted to either of the Workpiece Support Bars but normally will be positioned to the Right Hand side of the blade.

MAINTENANCE

NOTE: Any maintenance must be carried out with the machine switched off and disconnected from the mains/ battery power supply.

Check that all safety features and guards are operating correctly on a regular basis. Only use this machine if all guards/safety features are fully operational.

All motor bearings in this machine are lubricated for life. No further lubrication is required.

Use a clean, slightly damp cloth to clean the plastic parts of the machine. Do not use solvents or similar products which could damage the plastic parts.

WARNING: Do not attempt to clean by inserting pointed objects through openings in the machines casings etc.

The machines air vents should be cleaned using compressed dry air.

Excessive sparking may indicate the presence of dirt in the motor or worn out carbon brushes. If this is suspected have the machine serviced and the brushes replaced by a qualified technician.

Table Insert

A two piece table insert is fitted to this machine.

If either side is damaged or worn, both parts must be replaced. Replacement inserts (sold in handed pairs) are available from your supplier or Evolution Power Tools.

To replace the table inserts:

- Remove the 3 or 4 cross-head screws that secure one of the inserts to the rotary table.
- Lift the insert from the table.
- Remove any debris that may have accumulated under the insert.
- Fit the replacement insert, and replace the three fixing screws.
- Repeat the process for the other side.
- Check that all 6 or 8 fixing screws are tightened securely, and that both inserts are lying flush and level within the table.

Tensioning / replacing the drive belt

WARNING: Only attempt these procedures with the machine disconnected from the power supply.

Tensioning the belt:

- To gain access to the transmission case remove the plastic case cover by unscrewing the two (2) cross head screws which hold it in place. **(Fig. 46)**
- Loosen the four (4) socket headed screws which secure the motor in place. **(Fig. 47)**
- The tensioning screw **(Fig. 48)** is accessed through a hole in the rear of the aluminum transmission case.
- Use a Hex Key to turn the adjustment screw in the required direction, clockwise to increase the tension, counter-clockwise to reduce the tension.
- The belt should be fairly taut over the two drive pulleys, with approximately 6mm deflection detectable at the midpoint between the pulleys.
- Place a finger underneath the drive belt and gently push upwards to discern the tension. **(Fig. 49)**
- When the belt tension is correct, tighten the four (4) socket headed screws and replace the transmission case cover.

Replacing the belt:

- Follow the first two instructions from belt tensioning above.
- Remove all tension from the motor by turning the tensioning screw counter-clockwise.
- Remove the drive belt.
- Thread a new drive belt onto the two pulleys, ensuring that the 'V's' in the belt fit into the 'V's' machined in the pulleys, and that the belt fits fully across the width of both pulleys.
- Tension the belt as previously described above.
- Replace the transmission case cover.

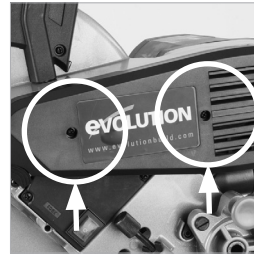

Fig. 46

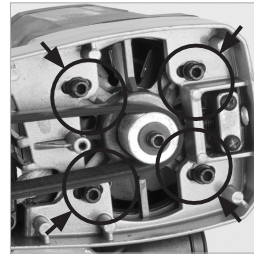

Fig. 47

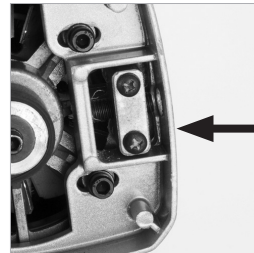

Fig. 48



Fig. 49

EN

ES

FR

ENVIRONMENTAL PROTECTION



Information (for private householders) for the environmentally responsible disposal of Waste Electrical and Electronic Equipment (WEEE).

This symbol on products, or accompanying documents, indicates that used and end of life electrical and electronic equipment should not be disposed of with household waste. For proper disposal, treatment, recovery and recycling, please take these products to designated collection points, where they will be accepted on a free of charge basis. Alternatively, in some countries you may be able to return your products to your retailer upon the purchase of an equivalent new product. Disposing of this product correctly will help to save valuable resources and prevent any potential adverse effects on human health and the environment, which could otherwise arise from inappropriate waste disposal and handling. Please contact your local authority for further details of your nearest designated collection point. Penalties may be applicable for incorrect disposal of this waste in accordance with national legislation.

For Business Users in the European Union

If you wish to discard electrical and electronic equipment, please contact your dealer or supplier for further information.

Information on Disposal in other Countries outside the European Union

This symbol is only valid in the European Union. If you wish to dispose of this product, please contact your local authorities or dealer and ask for the correct method of disposal.

EC DECLARATION OF CONFORMITY



The manufacturer of the product covered by this Declaration is:

Evolution Power Tools, Venture One, Longacre Close, Holbrook Industrial Estate, Sheffield, S20 3FR.

The manufacturer hereby declares that the machine as detailed in this declaration fulfils all the relevant provisions of the Machinery Directive and other appropriate directives as detailed below. The manufacture further declares that the machine as detailed in this declaration, where applicable, fulfils the relevant provisions of the Essential Health and Safety requirements.

The Directives covered by this Declaration are as detailed below:

2006/42/EC	Machinery Directive.	
2004/108/EC. (valid until Apr 19th 2016)		Electromagnetic Compatibility Directive.
2014/30/EU. (Effective from Apr 20th 2016)		Electromagnetic Compatibility Directive.
93/68/EC.	The CE Marking Directive.	
2011/65/EU.	The Restriction of the Use of certain Hazardous Substances in Electrical Equipment (RoHS) Directive	
2012/19/EU.	The Waste Electrical and Electronic Equipment (WEEE) Directive.	

And is in conformity with the applicable requirements of the following documents

**EN60335-1 • EN60745-1 • EN55014-1 • EN60745-2-5 • EN55014-2
EN61000-3-3 • EN61000-3-11**

This statement covers machines whose number series is between 1 and 100,000.

Product Details

Description: RAGE3-DB 255mm Double Bevel TCT Multipurpose Sliding Mitre Saw
 Evolution Model No: RAGE3DB2552 / RAGE3DB2551 / RAGE3DB2552EU
 Brand Name: EVOLUTION
 Voltage: 110V / 230V ~ 50Hz / 60Hz
 Input: 2000W / 1600W / 1800W

The technical documentation required to demonstrate that the product meets the requirements of directive has been compiled and is available for inspection by the relevant enforcement authorities, and verifies that our technical file contains the documents listed above and that they are the correct standards for the product as detailed above.

Name and address of technical documentation holder.

Signed:  Print: Matthew Gavins - Group Chief Executive

Date: 01/03/16

Evolution Power Tools, Venture One, Longacre Close, Holbrook Industrial Estate, Sheffield S20 3FR



EN

ES

FR

The logo features the word "EVOLUTION" in a bold, white, sans-serif font. A registered trademark symbol (®) is positioned at the top right of the word. A grey, curved brushstroke-like graphic element is positioned above the letter "V".

EVOLUTION®

EN

ESPAÑOL

Traducción de manuales de instrucciones originales

ES

FR

ÍNDICE*

English	Page 02
Español	Página 38
Français	Page 76
ESPECIFICACIONES DE LA HERRAMIENTA	41
Introducción	42
Garantía	42
Vibraciones	43
Uso previsto de esta herramienta eléctrica	44
Uso prohibido de esta herramienta eléctrica	44
MEDIDAS DE SEGURIDAD	44
Seguridad eléctrica	44
Instrucciones generales de seguridad para herramientas eléctricas	45
Consejos para la salud	47
Instrucciones específicas de seguridad	47
Equipo de protección individual (EPI)	47
Manejo seguro	48
Consejos adicionales de seguridad	49
PRIMEROS PASOS	49
Desembalaje	49
Accesorios adicionales	50
Descripción general de la herramienta	51
Montaje y preparación	53
Instrucciones de funcionamiento	58
Utilización de accesorios adicionales	69
MANTENIMIENTO	71
Cuidado y mantenimiento	71
Protección medioambiental	73
Declaración de Conformidad CE	74

*Manual redactado originalmente en inglés británico.

MÁQUINA
Motor R.U (230 V ~ 50/60 Hz)
Motor R.U (110V ~ 50/60 Hz)
Motor USA (120 V ~ 60 Hz)
Velocidad en vacío
Peso

VELOCIDAD (SIN CARGA)
Chapa acero dulce (grosor máx.)
Tubo cuadrado acero dulce (grosor máx. pared)
Corte inglete 0° / bisel 0°
Corte inglete 45° / bisel 45°
Corte inglete 45° / bisel 0°
Corte inglete 0° / bisel 45°

HOJA
Diámetro
Aburrir
Dientes
Velocidad Máxima
Corte

LÁSER
Clase de láser
Fuente láser
Potencia láser
Longitud de onda

DATOS DE RUIDO Y VIBRACIÓN
Nivel de presión sonora
Nivel de potencia sonora
Nivel de vibración

RAGE

**SIERRAS INGLETADORAS DESLIZANTES
MULTIUSO DE DOBLE BISEL 255 MM (10") TCT**

MÉTRICAS	IMPERIAL
2000W	9A
1600W	15A
1800W	15A
2500min ⁻¹	2500rpm
N: 19.6kg / G: 21kg	N: 43lb / G: 46lb

MÉTRICAS	IMPERIAL
6mm	1/4"
3mm	1/8"
320 x 80mm	12-1/2 x 3-1/8"
225 x 40mm	8-55/64 x 1-9/16"
225 x 80mm	8-55/64 x 1-9/16"
320 x 40mm	12-1/2 x 1-9/16"

MÉTRICAS	IMPERIAL
255mm	10"
25.4mm	1"
28	28
2750min ⁻¹	2750rpm
2.0mm	1/8"

Class 2
Laser Diode
1 Max mW
650nm

90 dB (A) K = 3 dB(A)
103 dB (A) K = 3 dB(A)
3.463 m/s ² K = 1.5m/s ²

EN

ES

FR

IMPORTANTE

Lea estas instrucciones de funcionamiento y seguridad atentamente y en su totalidad. Por su propia seguridad, si tiene cualquier tipo de duda acerca del uso de esta herramienta no dude en contactar con el teléfono de asistencia técnica cuyo número encontrará en el sitio web de Evolution Power Tools. Nuestra organización dispone de varios teléfonos de asistencia en todo el mundo. Su proveedor también puede ofrecerle asesoramiento técnico.

SITIO WEB

www.evolutionpowertools.com/register

EMAIL

info@evolutionpowertools.com

Le felicitamos por su compra de una herramienta Evolution Power Tools. Complete el registro de su producto online tal como se explica en el formulario de registro de garantía online A4 que acompaña a este producto. También puede escanear con un smartphone el código QR que aparece en el folleto A4. Esto le permitirá validar el periodo de garantía de su herramienta a través del sitio web de Evolution mediante la introducción de sus datos y así disponer de un servicio rápido si fuera necesario. Le estamos sinceramente agradecidos por elegir un producto de Evolution Power Tools.

GARANTÍA LIMITADA EVOLUTION

Evolution Power Tools se reserva el derecho de introducir mejoras y modificaciones en el diseño del producto sin previo aviso. Consulte el formulario de registro de garantía y/o el embalaje para obtener más detalles acerca de los términos y condiciones de la garantía.

Evolution Power Tools reparará o cambiará, dentro del periodo de garantía y desde la fecha original

de compra, cualquier producto defectuoso en materiales o calidad de manufactura. Esta garantía no tendrá validez si la herramienta que se pretende devolver se ha utilizado sin respetar las recomendaciones facilitadas en el Manual de instrucciones o si ha resultado dañada como consecuencia de un accidente, negligencia o un uso inapropiado.

Esta garantía no se aplica a herramientas y/o componentes que hayan sido alterados, cambiados o modificados de alguna manera o sometidos a un uso que no se corresponde con las capacidades y especificaciones recomendadas. Los componentes eléctricos están sujetos a las garantías de sus respectivos fabricantes. Todas las devoluciones de productos defectuosos a Evolution Power Tools se harán a portes pagados. Evolution Power Tools se reserva discrecionalmente el derecho de reparar o de sustituir el producto por otro igual o equivalente.

No se ofrece ninguna garantía, escrita o verbal, con respecto a los accesorios consumibles tales como (la siguiente lista tiene carácter meramente enunciativo y no exhaustivo) hojas, cortadores, taladros, cinceles, varillas, etc. Evolution Power Tools no se hace responsable de las pérdidas o daños que se deriven, directa o indirectamente, del uso de nuestros productos o de cualquier otra causa. Evolution Power Tools no se hace responsable de ningún coste incurrido en tales productos o de los daños resultantes. Ningún directivo, empleado o agente de Evolution Power Tools está autorizado para realizar declaraciones verbales sobre la idoneidad de los productos o para renunciar a los términos comerciales antedichos, y en tal virtud ninguna de dichas declaraciones o dispensas tendrán carácter vinculante para Evolution Power Tools.

Las cuestiones referentes a esta garantía limitada deben dirigirse a la sede central de la empresa o consultarse en el número de asistencia telefónica apropiado.

VIBRACIONES

ADVERTENCIA: Al utilizar esta herramienta el usuario puede verse expuesto a altos niveles de vibraciones transmitidas a la mano y al brazo. Es posible que el usuario pueda desarrollar el síndrome de Raynaud (“síndrome del dedo blanco por vibraciones”). Esta afección puede reducir la sensibilidad de la mano a la temperatura y producir entumecimiento general. Aquellas personas que utilicen sierras ingletadoras de forma prolongada o regular deben seguir de cerca el estado de sus manos y dedos. Busque atención médica inmediatamente si aparece alguno de los síntomas.

- La medición y evaluación de la exposición humana a las vibraciones transmitidas a la mano en el lugar de trabajo se recogen en: **BS EN ISO 5349-1:2001** y **BS EN ISO 5349-2:2002**
- Son muchos los factores que pueden incidir en el nivel real de vibraciones durante el manejo de la herramienta, por ejemplo la pieza a cortar y el tipo y estado de la herramienta utilizada. Antes de cada uso se deben evaluar dichos factores y adoptar, siempre que sea posible, unas prácticas de trabajo adecuadas. Una buena gestión de estos factores puede contribuir a reducir los efectos de las vibraciones:

Manejo

- Maneje la herramienta con cuidado, permitiendo que la máquina haga su trabajo.
- Evite ejercer un esfuerzo físico excesivo sobre cualquiera de los mandos de la herramienta.

Pieza de trabajo

- Tenga en cuenta el material de la pieza, su densidad, resistencia y rigidez.
- Considere la seguridad, estabilidad y orientación de la herramienta.

ETIQUETAS Y SÍMBOLOS DE SEGURIDAD

ADVERTENCIA: No utilice la herramienta si las etiquetas de advertencia y/o instrucciones de seguridad faltan o están dañadas. Póngase en contacto con Evolution Power Tools para conseguir etiquetas de repuesto.

NOTA: Los símbolos siguientes pueden aparecer en su totalidad o parcialmente en el manual o en el producto.

Símbolo	Descripción
V	Voltios
A	Amperios
Hz	Hercios
Min ⁻¹ (RPM)	Velocidad
~	Corriente alterna
n ₀	Velocidad en vacío
	Utilice gafas de seguridad
	Utilice protección auditiva
	No tocar, mantenga las manos alejadas
	Utilice protección contra el polvo
CE	Certificación CE
	Residuos de aparatos eléctricos y electrónicos
	Lea el manual
	ADVERTENCIA
	Advertencia de radiación láser
	Protección por doble aislamiento
	Certificación CSA

EN

ES

FR

USO PREVISTO DE ESTA HERRAMIENTA ELÉCTRICA

ADVERTENCIA: Este producto es una sierra ingletadora deslizable multiuso diseñada para su manejo con hojas polivalentes especiales de **Evolution. UTILICE ÚNICAMENTE** las hojas diseñadas para esta herramienta y/o aquellas recomendadas específicamente por **Evolution Power Tools Ltd.**

Equipada con la hoja adecuada, esta herramienta puede cortar:

- Madera
 - Derivados de la madera (tablero de fibra de densidad media, aglomerado, madera contrachapada, tablero alistonado, tablero duro, etc.)
- Aluminio
- Acero dulce (6 mm Ø)

NOTA: La madera con clavos o tornillos no galvanizados puede cortarse también con la debida precaución.

USO PROHIBIDO DE ESTA HERRAMIENTA ELÉCTRICA

ADVERTENCIA: Este producto es una sierra ingletadora deslizable multiuso y debe utilizarse exclusivamente como tal. No debe modificarse de ninguna manera o utilizarse para alimentar ningún otro equipo o accionar otros accesorios distintos de los mencionados en el Manual de instrucciones.

ADVERTENCIA: Este producto no está diseñado para ser utilizado por personas (incluyendo niños) con discapacidad física, sensorial o mental, o con falta de experiencia y conocimientos, salvo que hayan sido supervisadas o instruidas en el uso seguro de la herramienta por una persona responsable de su seguridad y competente en el uso seguro de la misma.

SEGURIDAD ELÉCTRICA

CONEXIÓN DEL ENCHUFE DE RED CON DOBLE AISLAMIENTO (SOLO PARA EL REINO UNIDO)

IMPORTANTE: Los conductores del cable de alimentación de red están codificados de acuerdo con los siguientes colores:

Marrón: fase (Live, L) o rojo **Azul:** neutro (N) o negro

ESTE PRODUCTO CUENTA CON DOBLE AISLAMIENTO Y POR LO TANTO NO REQUIERE CONEXIÓN A TIERRA.

- EL ENCHUFE DE 3 CLAVIJAS DEBE CUMPLIR LO DISPUESTO EN BS 1363/A.
- EL FUSIBLE DEBE CUMPLIR LO DISPUESTO EN BS 1362

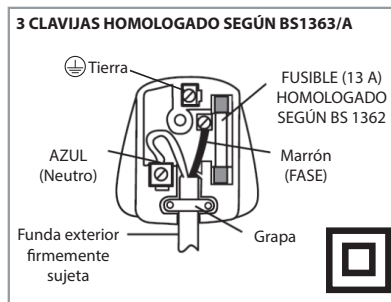

Si por algún motivo debe cambiarse el enchufe moldeado de 13 A que acompaña a este producto, el elemento sustitutivo deberá cablearse siguiendo estas instrucciones:

- **Conecte** el conductor **azul** al terminal marcado como **neutro (N)**.
- **Conecte** el conductor **marrón** al terminal marcado como **fase (Live, L)**.

Asegúrese de que el aislamiento exterior está perfectamente asegurado con la grapa y que los conductores no quedan atrapados al sustituir la cubierta del enchufe. El enchufe debe incluir un fusible de 13 A (BS 1362). No conecte ningún conductor a la clavija de toma de tierra MARCADA COMO "E" del enchufe de 3 clavijas.

En caso de duda consulte con un electricista cualificado.

Con excepción de los componentes citados en el manual, este producto no contiene en su interior piezas reparables por el usuario. La reparación de la herramienta debe realizarla siempre personal de servicio técnico cualificado. No retire ningún componente de la carcasa salvo que disponga de cualificación para ello; esta unidad tiene tensiones peligrosas.

USO EN EXTERIORES

ADVERTENCIA: Para su protección, no exponga la herramienta a la lluvia ni a lugares húmedos si va a utilizar la herramienta en exteriores. No coloque la herramienta en superficies húmedas. Si es posible, utilice un banco de trabajo limpio y seco. Para una mayor protección, utilice un interruptor diferencial que corte la alimentación en caso de que la corriente de fuga a tierra supere los 30 mA durante 30 ms. Compruebe siempre el funcionamiento del interruptor diferencial antes de utilizar la herramienta. Si se necesita un alargador, este debe ser de un tipo adecuado para uso en exteriores y deberá ir etiquetado para tal fin. Deben seguirse las instrucciones facilitadas por el fabricante cuando se utilice un alargador.

INSTRUCCIONES GENERALES DE SEGURIDAD PARA HERRAMIENTAS ELÉCTRICAS

(Las presentes instrucciones generales de seguridad para herramientas eléctricas se corresponden con lo especificado en las normas **BS EN 60745-1:2009** y **EN 61029-1:2009**)

ADVERTENCIA: Lea las advertencias e instrucciones en su totalidad. El incumplimiento de las advertencias e instrucciones puede provocar una descarga eléctrica, un incendio y/o lesiones graves.

Guarde todas las advertencias e instrucciones para futuras consultas.

La expresión “**herramienta eléctrica**” utilizada en las advertencias alude a una herramienta alimentada a través de la red eléctrica (con cable) o bien mediante una batería (sin cable).

1) Advertencias generales de seguridad para herramientas eléctricas [Seguridad en el área de trabajo]

- **Mantenga el área de trabajo limpia y bien iluminada.** Las zonas abarrotadas u oscuras favorecen los accidentes.
- **No maneje herramientas eléctricas en atmósferas explosivas, tales como aquellas en las que haya presencia de polvo, gases o líquidos inflamables.** Las herramientas eléctricas producen chispas que pueden inflamar el polvo o los gases.
- **Mantenga alejados a los niños y a los adultos situados en las cercanías mientras maneja una herramienta eléctrica.** Las distracciones pueden hacer que pierda el control.

2) Advertencias generales de seguridad para herramientas eléctricas [Seguridad eléctrica]

- **El enchufe de la herramienta eléctrica debe coincidir con el tomacorriente. No realice ningún tipo de modificación en el enchufe. No utilice enchufes adaptadores con herramientas eléctricas con conexión a tierra (a masa).** El uso de enchufes no alterados y tomacorrientes coincidentes reduce el riesgo de descarga eléctrica.
- **Evite el contacto corporal con superficies puestas a tierra o a masa, tales como tuberías, radiadores, fogones de cocina o neveras.** Hay un mayor riesgo de descarga eléctrica si su cuerpo está puesto a tierra o conectado a masa.
- **No exponga las herramientas mecánicas a la lluvia o a la humedad.** La entrada de agua en una herramienta eléctrica aumenta el riesgo de descarga eléctrica.
- **No maltrate el cable. No utilice el cable para transportar la herramienta eléctrica, tirar de ella o desenchufarla. Mantenga el cable alejado del calor,**

EN

ES

FR

aceite, cantos vivos o piezas móviles. Los cables dañados o enredados aumentan el riesgo de descarga eléctrica.

- **Utilice un alargador de cable adecuado cuando maneje una herramienta eléctrica en exteriores.** El uso de un cable adecuado para el uso en exteriores reduce el riesgo de descarga eléctrica.
- **Si resulta inevitable manejar una herramienta eléctrica en un lugar húmedo, utilice una fuente de alimentación con interruptor diferencial.** El uso de un interruptor diferencial reduce el riesgo de descarga eléctrica.

3) Advertencias generales de seguridad para herramientas eléctricas [Seguridad personal].

- **Esté atento, preste atención a lo que está haciendo y utilice el sentido común al manejar una herramienta eléctrica. No utilice una herramienta eléctrica cuando esté cansado o bajo la influencia de drogas, alcohol o medicación.** Un momento de distracción mientras maneja herramientas eléctricas puede dar como resultado graves lesiones corporales.
- **Utilice equipos de protección individual. Lleve siempre protección ocular.** La utilización de equipos de protección como mascarillas antipolvo, calzado de seguridad antideslizante, cascos o protección auditiva en condiciones apropiadas reduce el riesgo de sufrir lesiones corporales.
- **Evite encender involuntariamente la herramienta. Asegúrese de que el interruptor está apagado antes de conectar la herramienta al enchufe o la batería, sujetarla o desplazarla.** Transportar herramientas eléctricas con el dedo puesto en el interruptor o enchufar herramientas eléctricas con el interruptor en posición de encendido son causa de accidentes.
- **Retire cualquier llave de ajuste o llave inglesa antes de encender la herramienta eléctrica.** Puede sufrir lesiones corporales si se deja alguna llave de ajuste o llave inglesa junto a alguna pieza giratoria de una herramienta eléctrica.
- **No haga sobreesfuerzos. Mantenga la postura adecuada y el equilibrio en**

todo momento. De esta forma tendrán un mejor control de la herramienta eléctrica en situaciones inesperadas.

- **Use la indumentaria adecuada. No lleve ropa suelta ni joyas. Mantenga su cabello, ropa y guantes alejados de las piezas móviles.** La ropa suelta, las joyas o el cabello largo pueden quedar atrapados en las piezas móviles.
- **Si se dispone de dispositivos para la conexión de accesorios de aspiración y recogida de polvo, asegúrese de que están conectados y de que se utilizan debidamente.** El uso de equipos de recogida de polvo puede reducir los riesgos relacionados con el polvo.

4) Advertencias generales de seguridad para herramientas eléctricas [Uso y mantenimiento de herramientas eléctricas]

- **No fuerce la herramienta eléctrica. Utilice la herramienta eléctrica correcta para su aplicación.** La herramienta eléctrica correcta trabajará mejor y de forma más segura a la velocidad para la cual se ha diseñado.
- **No utilice la herramienta eléctrica si el interruptor no se enciende o apaga.** Toda herramienta eléctrica que no pueda controlarse con el interruptor es peligrosa y debe repararse.
- **Desconecte la herramienta eléctrica de la alimentación eléctrica y/o batería antes de realizar cualquier ajuste, cambiar accesorios o guardar la herramienta.** Dichas medidas de seguridad preventivas reducen el riesgo de poner accidentalmente en marcha la herramienta eléctrica.
- **Si no usa la herramienta eléctrica, guárdela fuera del alcance de los niños y no deje que las personas que no están familiarizadas con ella o con estas instrucciones la manejen.** Las herramientas eléctricas son peligrosas en manos de personas que están debidamente capacitadas para su uso.
- **Las herramientas eléctricas deben someterse a mantenimiento. Compruebe si las piezas móviles están desalineadas o agarrotadas, si se ha roto alguna pieza o si se existe alguna otra condición que pueda afectar al funcionamiento de la**

herramienta eléctrica. Si la herramienta está dañada, repárela antes de utilizarla.

Muchos accidentes están originados por un mal mantenimiento de las herramientas eléctricas.

- **Mantenga las herramientas de corte afiladas y limpias.** Con un mantenimiento adecuado y los bordes afilados, es menos probable que se agarroten las herramientas de corte y son más fáciles de controlar.
- **Utilice la herramienta eléctrica, los accesorios, las brocas, etc. de acuerdo con estas instrucciones, teniendo en cuenta las condiciones de trabajo y el trabajo a realizar.** El uso de la herramienta eléctrica para operaciones distintas de las previstas puede provocar una situación peligrosa.

5) Advertencias generales de seguridad para herramientas eléctricas [Servicio]

- **Recorra a un especialista cualificado para la reparación de su herramienta eléctrica, utilizando únicamente piezas de repuesto idénticas.** De este modo se mantendrá la seguridad de la herramienta eléctrica.

CONSEJOS PARA LA SALUD

ADVERTENCIA: Pida asesoramiento profesional si sospecha que la pintura de las superficies de su domicilio contiene plomo. Las pinturas a base de plomo deben quitarlas profesionales; no intente retirarlas usted mismo. Una vez depositado el polvo en las superficies, el contacto de la mano con la boca puede dar como resultado la ingestión de plomo. La exposición incluso a bajos niveles de plomo puede causar daños irreversibles en el cerebro y el sistema nervioso. Los niños y fetos son especialmente vulnerables.

ADVERTENCIA: Algunos productos de madera y derivados de madera, especialmente los tableros de fibra de densidad media (MDF), generan polvo que puede resultar peligroso para la salud. Se recomienda utilizar una mascarilla homologada con filtros sustituibles cuando se utilice la herramienta, además del accesorio de aspiración de polvo.

INSTRUCCIONES ESPECÍFICAS DE SEGURIDAD PARA SIERRAS INGLETADORAS

Las siguientes instrucciones específicas de seguridad para sierras ingletadoras se basan en los requisitos recogidos en la norma

EN 61029-2-9:2009.

SEGURIDAD DE LAS HOJAS

ADVERTENCIA: Las hojas de los discos al girar son extremadamente peligrosas y pueden provocar lesiones graves y amputaciones. Mantenga siempre sus dedos y manos a una distancia mínima de 150 mm de la hoja. No intente retirar el material cortado hasta que el cabezal se encuentre en posición elevada, el protector totalmente cerrado y la hoja de sierra completamente detenida. Utilice únicamente las hojas recomendadas por el fabricante que se detallan en el presente manual y que cumplen los requisitos estipulados en la norma **EN 847-1**

No utilice hojas de sierra dañadas o deformadas dado que pueden provocar graves lesiones al operario o a las personas próximas.

No utilice hojas de sierra fabricadas con acero rápido (HSS).

Si el inserto de la mesa se daña o desgasta, deberá sustituirse por otro idéntico suministrado por el fabricante tal como se indica en este manual.

EQUIPOS DE PROTECCIÓN INDIVIDUAL (EPI)

Debe utilizarse protección auditiva para reducir el riesgo de pérdida de audición inducida por ruido. Debe utilizarse protección ocular a fin de evitar la posible pérdida de visión debido a virutas proyectadas.

Se recomienda además utilizar protección respiratoria dado que algunos productos de madera y derivados, especialmente los tableros de fibra de densidad media (MDF), generan polvo que puede resultar peligroso para la salud. Se recomienda utilizar una mascarilla homologada con filtros sustituibles

EN

ES

FR

cuando se emplee la herramienta, además del accesorio de aspiración de polvo.

Deben utilizarse guantes cuando se manejen hojas de sierra o materiales toscos. Siempre que sea posible, se recomienda utilizar un portaherramientas para hojas de sierra cuando vayan a transportarse. No se recomienda utilizar guantes cuando se maneje la sierra ingletadora.

MANEJO SEGURO

Asegúrese siempre de seleccionar la hoja de sierra correcta para el material que pretende cortar. **No** utilice la sierra ingletadora para cortar materiales distintos de los especificados en el presente Manual de instrucciones.

Cuando transporte una sierra ingletadora asegúrese de que el cabezal de corte está bloqueado en la posición inferior de 90 grados (**si se trata de una sierra ingletadora deslizante, asegúrese de que las barras deslizantes están bloqueadas**). Levante la herramienta agarrando con ambas manos de los bordes exteriores de la base (si se trata de una sierra ingletadora deslizante, el transporte debe realizarse utilizando las asas provistas al efecto). En ningún caso debe elevarse o transportarse la herramienta agarrándola del protector retráctil o de cualquier pieza de su mecanismo de accionamiento.

Antes de cada uso compruebe el funcionamiento del protector retráctil y de su mecanismo de accionamiento, comprobando la inexistencia de daños y que todas las piezas móviles funcionan de manera fluida y correcta.

Mantenga el banco de trabajo y el suelo libres de cualquier tipo de suciedad, incluyendo serrín, virutas y recortes.

Compruebe y cerciórese de que la velocidad marcada en la hoja de la sierra es por lo menos igual que la velocidad en vacío indicada en la sierra ingletadora. En ningún caso debe utilizarse una hoja de sierra que esté marcada

con una velocidad inferior que la velocidad en vacío indicada en la sierra ingletadora.

Cuando sea necesario utilizar anillos reductores o distanciadores, estos serán los adecuados para el fin previsto y exclusivamente los recomendados por el fabricante.

Si la sierra ingletadora está dotada de un láser, este no debe sustituirse por otro de un tipo diferente. Si el láser no funciona correctamente, su reparación o sustitución la realizará exclusivamente el fabricante o su agente autorizado.

Las hojas de sierra deben sustituirse según las indicaciones facilitadas en el presente Manual de instrucciones.

No intente retirar recortes, etc. de la pieza de trabajo hasta que el cabezal se encuentre en posición elevada, el protector totalmente cerrado y la hoja de sierra completamente parada.

REALIZACIÓN CORRECTA Y SEGURA DE CORTES

Cuando sea posible, fije la pieza de trabajo a la mesa sirviéndose de los prensos si se suministran.

Asegúrese siempre, antes de cada corte, de que la sierra ingletadora se encuentra en una posición estable. En caso necesario, la sierra ingletadora puede montarse sobre una base de madera o banco de trabajo o bien fijarse a un soporte tal como se detalla en el presente Manual de instrucciones. Las piezas de gran longitud deben apoyarse en los soportes de trabajo provistos o bien en soportes de trabajo adicionales adecuados.

ADVERTENCIA: El manejo de la sierra ingletadora puede provocar la proyección de objetos extraños a los ojos, lo que puede ocasionar graves daños oculares. Antes de poner en marcha la herramienta eléctrica, lleve puestas siempre gafas o protectores de

seguridad con pantalla lateral o una máscara facial completa cuando sea necesario.

ADVERTENCIA: Si faltan piezas, no utilice la sierra ingletadora hasta que estas se hayan sustituido. El incumplimiento de esta norma puede provocar graves lesiones corporales.

CONSEJOS ADICIONALES DE SEGURIDAD PARA EL TRANSPORTE DE SU SIERRA INGLETADORA

Consejos de seguridad

- A pesar de su diseño compacto, la sierra ingletadora pesa. Para reducir el riesgo de lesiones en la espalda, consiga ayuda de alguien competente cuando requiera levantar la sierra.
- Para reducir el riesgo de lesiones en la espalda, sujete la herramienta cerca de su cuerpo cuando la levante. Doble sus rodillas de forma que pueda levantarla con las piernas, no con la espalda. Levántela utilizando las zonas de sujeción a cada lado de la base.
- Nunca transporte la sierra ingletadora tirando del cable eléctrico. Transportar la herramienta por el cable eléctrico puede ocasionar daños en el aislamiento o las conexiones de cable dando como resultado una descarga eléctrica o un incendio.
- Antes de transportar la sierra ingletadora apriete los pomos de bloqueo de inglete y bisel y el tornillo de bloqueo del carro deslizante para proteger la herramienta contra movimientos repentinos.
- Bloquee el cabezal de corte en su posición inferior. Asegúrese de que el seguro del cabezal de corte esté totalmente introducido en su receptáculo.

ADVERTENCIA: No utilice el protector de la hoja como punto de elevación. El cable eléctrico debe desenchufarse del tomacorriente antes de intentar mover la herramienta.

- Bloquee el cabezal de corte en la posición inferior utilizando el seguro.
- Afloje el pomo de bloqueo de inglete. Coloque la mesa en cualquiera de sus ajustes máximos.
- Enclave la mesa en su posición utilizando el tornillo de bloqueo.
- Utilice las dos escotaduras mecanizadas a ambos lados de la base de la herramienta para transportarla.

Coloque la sierra sobre una superficie de trabajo fija y estable y compruebe detenidamente la sierra.

Compruebe específicamente el funcionamiento de todas las funciones de seguridad de la herramienta antes de intentar manejarla.

PRIMEROS PASOS - DESEMBALAJE

PRECAUCIÓN: Este paquete contiene objetos punzantes. Tenga cuidado al desembalarlo. Pueden requerirse dos personas para levantar, montar y trasladar esta herramienta. Saque la sierra del embalaje junto con los accesorios suministrados.

Compruebe con atención si la herramienta se encuentra en buen estado y cuenta con todos los accesorios indicados en el manual. Asegúrese igualmente de que todos los accesorios se entregan completos. Si faltan piezas, deberá devolver a su distribuidor la herramienta y los accesorios en su embalaje original.

No tire el embalaje; guárdelo durante el periodo de garantía. Sea respetuoso con el medio ambiente cuando elimine el embalaje. Recíclolo si es posible. No deje que los niños jueguen con las bolsas de plástico vacías dado que existe riesgo de asfixia.

EN

ES

FR

ELEMENTOS SUMINISTRADOS

Descripción	Cantidad
Manual de instrucciones (manejo)	1
PRENSOR	1
Llave hexagonal 5 mm (cambio de hoja)	1
Hoja multiuso	1

ACCESORIOS ADICIONALES

Además de los elementos básicos suministrados con la herramienta, puede adquirir también accesorios adicionales destinados a mejorar el rendimiento. Dichos accesorios son los siguientes:

Descripción	N.º de pieza
Specialist cutting blades (use only Evolution Blades with this machine)	Specific to blade type
Dust Collection Bag	EV3DBS202
Workpiece Support Bars	EV3DBS76
End Stop (Repetitive Cutting)	EV3DBSM3

Puede obtener información relativa a accesorios adicionales y aclaraciones sobre el uso y el tipo de producto más adecuado para su herramienta poniéndose en contacto con su distribuidor más cercano (o con Evolution Power Tools).

DESBLOQUEO Y ELEVACIÓN DEL CABEZAL DE CORTE

ADVERTENCIA: A fin de evitar lesiones graves, **NUNCA** realice el procedimiento de desbloqueo o bloqueo salvo que la sierra se encuentre **APAGADA** y la hoja parada.

Cómo soltar el cabezal de corte de la posición de bloqueo inferior:

- Presione suavemente la empuñadura de corte.
- Saque el seguro (**Fig. A**) y deje que el cabezal ascienda a su posición superior. (**Pasos 1 y 2**)
- El cabezal de corte ascenderá automáticamente a su posición superior una vez liberado de su posición de enclavamiento inferior. (**Paso 3**)
- El cabezal quedará automáticamente bloqueado en la posición superior.

Si tiene problemas para soltar el cabezal:

- Balancee suavemente el cabezal arriba y abajo.
- Simultáneamente, gire el seguro del cabezal en sentido horario y retírelo.

Fig. A



VISTA GENERAL DE LA SIERRA INGLETADORA DE DOBLE BISEL



1. INTERRUPTOR DE GATILLO ON/OFF
(ENCENDIDO/APAGADO)

2. GATILLO DE BLOQUEO DEL PROTECTOR
DE HOJA

3. EMPUÑADURA DE CORTE

4. BOLSA DE POLVO (accesorio opcional)

5. SUPERFICIE MESA

6. MESA GIRATORIA

7. PROTECTOR INFERIOR DE HOJA

8. PROTECTOR SUPERIOR DE HOJA

9. HOJA

10. POMO DE BLOQUEO DE INGLETE

EN

ES

FR

VISTA GENERAL DE LA SIERRA INGLETADORA DE DOBLE BISEL

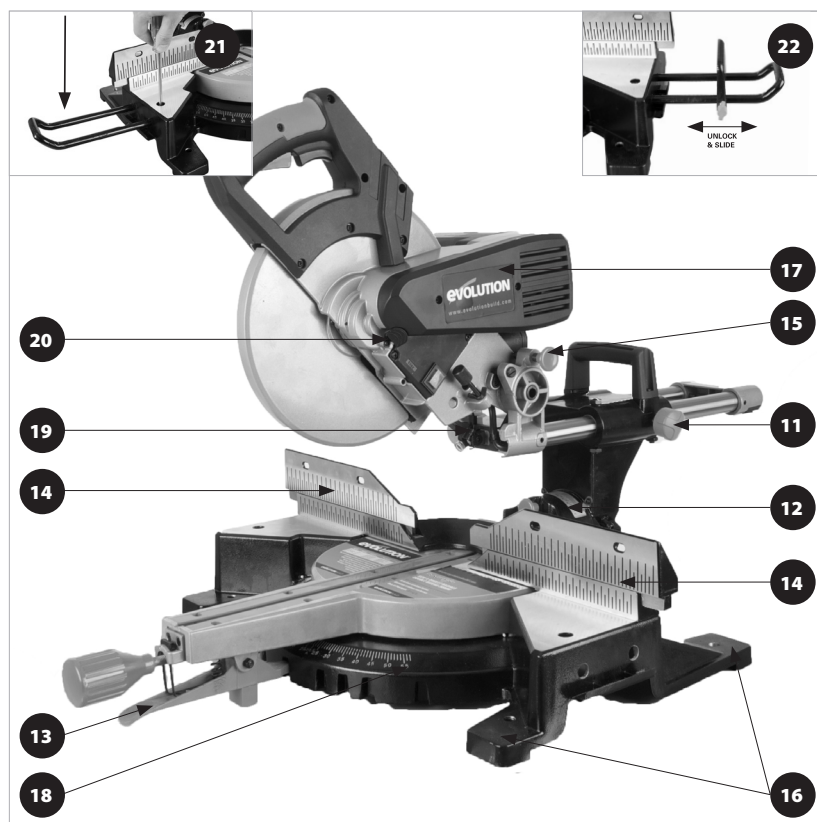

11. TORNILLO DE BLOQUEO DE DESLIZAMIENTO

12. ESCALA DE ÁNGULOS DE BISEL

13. PALANCA DE AJUSTES PREFIJADOS

14. GUÍA

15. SEGURO DEL CABEZAL

16. ORIFICIO DE MONTAJE

17. TAPA DEL MOTOR

18. ESCALA DE ÁNGULOS DE INGLETE

19. CLIP DE SUJECIÓN

20. BLOQUEO DE EJE

21. EXTENSOR (accesorio opcional)

22. TOPE DE REPETICIÓN (accesorio opcional)

MONTAJE Y PREPARACIÓN

ADVERTENCIA: Desconecte siempre la sierra de la fuente de alimentación antes de realizar cualquier ajuste.

NOTA: Se recomienda leer todas las instrucciones antes de comenzar el proceso.

MONTAJE PERMANENTE DE LA SIERRA INGLETADORA

Para reducir el riesgo de lesiones derivadas de un movimiento inesperado de la sierra, colóquela en el lugar elegido sobre un banco de trabajo u otro soporte adecuado para herramientas. La base de la sierra dispone de cuatro orificios de montaje en los que introducir los pernos adecuados (no se suministran) a fin de asegurar la herramienta. Si la sierra va a utilizarse en un solo lugar de trabajo, asegúrela permanentemente al banco de trabajo con los elementos de fijación adecuados (no se suministran). Utilice tuercas y arandelas de seguridad en la parte inferior del banco de trabajo. **(Fig. 1)**

- Para evitar lesiones provocadas por recortes proyectados, coloque la sierra de manera que ninguna otra persona esté situada demasiado cerca (o detrás) de la misma.
- Coloque la sierra sobre una superficie firme y nivelada con espacio suficiente para manejar y apoyar debidamente la pieza de trabajo.
- Apoye la sierra de forma que la mesa esté nivelada y la herramienta no se balancee.
- Atornille o fije la sierra en su soporte o al banco de trabajo.

EN CASO DE USO PORTÁTIL:

- Coloque la sierra sobre un trozo de 18 mm de grosor de madera contrachapada o MDF (tamaño mín. recomendado: 800 mm x 500 mm (31-1/2" x 19-7/10")) utilizando los elementos de fijación adecuados (no se suministran).
- Puede ser necesario avellanar las arandelas, tuercas, etc. en la parte inferior del tablero de montaje de madera contrachapada o fibra de densidad media para evitar una superficie de trabajo desnivelada.
- Utilice abrazaderas-G para fijar el tablero de montaje a la superficie de trabajo. **(Fig. 2)**

NOTA: Algunas herramientas están dotadas de un brazo estabilizador posterior localizado justo debajo del pivote de biselado.

En caso de disponer de dicho brazo, deberá desplegarlo/sacarlo de la base, especialmente si va a utilizar la herramienta de forma autónoma sobre un banco de trabajo. **(Fig. 3)**. Este brazo

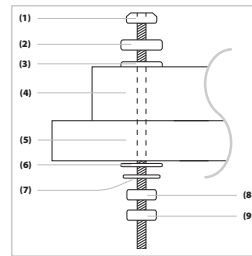

Fig. 1

- 1) Tornillo de cabeza hexagonal
- 2) Arandela elástica
- 3) Arandela plana
- 4) Base ingletadora
- 5) Banco trabajo
- 6) Arandela plana
- 7) Arandela elástica
- 8) Tuerca hexagonal
- 9) Contratuerca

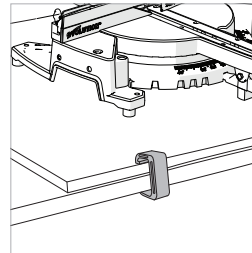

Fig. 2



Fig. 3

EN

ES

FR

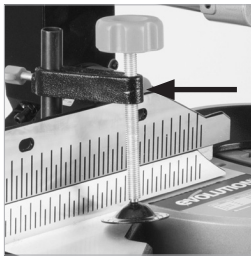

Fig. 4

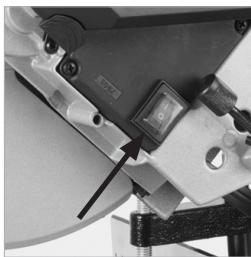

Fig. 5

proporciona estabilidad adicional para evitar que la herramienta pueda caerse en caso de que se libere repentinamente el cabezal de corte.

PRENSOR (Fig. 4)

En la parte posterior de la guía de la herramienta se localizan dos soportes (uno a cada lado). Estos soportes permiten colocar el prensor.

- Coloque el prensor en el soporte de sujeción más idóneo para la aplicación de corte, asegurándose de bajarlo a tope.
- Apriete el tornillo de mariposa de la guía para sujetar el cuerpo del prensor en el soporte.
- Coloque la pieza a cortar en la mesa, apoyada contra la guía y en la posición deseada.
- Ajuste el prensor utilizando los tornillos de mariposa y la rueda de modo que la pieza quede firmemente fijada a la mesa.

Realice un corte de prueba con la alimentación desconectada. Asegúrese de que el prensor no interfiere con la trayectoria de la hoja o con la de cualquier otra pieza del cabezal de corte al descenderlo.

LÁSER

Esta herramienta está dotada de una guía láser. Esta guía permite al usuario visualizar previamente la trayectoria de la hoja a través de la pieza de trabajo. El interruptor **ON/OFF** de la guía láser está ubicado en el lado derecho de la herramienta, debajo de la carcasa de la transmisión. **(Fig. 5)**

Evite cualquier contacto visual directo con el haz láser y no utilice con materiales reflectantes.

ADVERTENCIA: No mire directamente al haz láser.

Existen riesgos si mira deliberadamente al haz.

Respete la totalidad de normas de seguridad facilitadas a continuación.

- No dirija deliberadamente el haz láser hacia el personal y evite apuntarlo a los ojos de cualquier persona.
- Asegúrese siempre de que el haz láser se utiliza exclusivamente con piezas con superficies no reflectantes, tales como madera natural, superficies opacas, etc.
- No cambie el módulo láser por otro tipo o clase de láser diferente.
- La reparación del láser debe realizarla únicamente Evolution Power Tools o sus agentes autorizados.

AJUSTE DEL LÁSER

ADVERTENCIA: El motor debe permanecer apagado en todo momento durante la ejecución de este procedimiento.

Cómo comprobar la alineación del láser:

- Coloque un trozo de cartón o similar sobre la mesa giratoria de la herramienta.
- Con el carro deslizante en su posición más atrasada, baje el cabezal de corte de forma que uno de los dientes de la hoja realice una marca en el cartón.
- Espere hasta que el cabezal de corte haya ascendido y, a continuación, repita el proceso anterior con el carro deslizante en una posición intermedia.
- Repita nuevamente el proceso con el carro deslizante en su posición más adelantada.
- Con el cabezal de corte en posición elevada, encienda el láser y deslice el cabezal de corte hacia delante y atrás para observar si el haz proyectado está en línea con las marcas realizadas.
- El haz está alineado con las marcas = no se requieren nuevos ajustes.
- El haz no está en paralelo a las marcas = siga las instrucciones de la sección **A**
- El haz está en paralelo pero no alineado con las marcas = vaya a la sección **B**

A. Siga estas instrucciones si el haz láser no está en paralelo con las marcas:

- Suelte el tornillo de fijación (**Fig. 6, a**)
- Gire cuidadosamente el módulo láser, (**Fig. 6, b**) hasta que la línea esté en paralelo con las marcas del cartón.
- Vuelva a apretar el tornillo de sujeción.
- Vuelva a comprobar la alineación.

B. Si el haz láser está en paralelo pero no alineado con las marcas:

- Afloje los dos tornillos. (**Fig. 7, c**)
- Desplace lateralmente el bloque de montaje del láser para alinear el haz láser con las marcas del cartón.
- Vuelva a apretar los dos tornillos cuando el haz láser se encuentre en la posición correcta.
- Repita el procedimiento '**A**' para comprobar la alineación.

NOTA: Los ajustes y alineaciones anteriores deben ejecutarse de forma regular a fin de comprobar la precisión del láser.

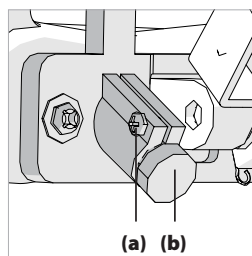

Fig. 6

- (a) - Tornillo de sujeción
- (b) - Láser

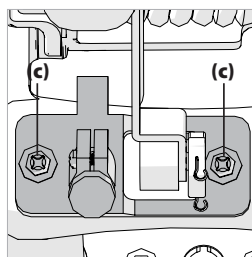

Fig. 7

EN

ES

FR

NOTA: La herramienta puede incluir las siguientes etiquetas de **ADVERTENCIA:**

RADIACIÓN LASER. NO MIRAR DIRECTAMENTE AL HAZ. PRODUCTO LÁSER CLASE 2.



PRODUCTO LÁSER CLASE 2. RADIACIÓN LASER. NO MIRAR DIRECTAMENTE AL HAZ. SEGURIDAD EN TRABAJOS CON LÁSER

La línea-guía láser empleada en este producto utiliza un láser de clase 2 con una potencia máxima de salida de 1,5 mW a una longitud de onda de entre 635 y 670 nm. Estos láseres no representan normalmente un peligro óptico, aunque mirar directamente al haz puede causar ceguera por destello temporal.

ADVERTENCIA: No mire directamente al haz láser. El láser debe utilizarse y mantenerse de acuerdo con las instrucciones de este manual. No dirija deliberadamente el haz láser hacia ninguna persona y evite apuntarlo a ojos u objetos distintos de la pieza de corte. Asegúrese siempre de que el haz láser apunta a la pieza de corte únicamente cuando la misma está colocada en la mesa de la sierra ingletadora.

No dirija el haz láser hacia una superficie brillante, reluciente y reflectante dado que el haz puede volver reflejado al usuario. No cambie la unidad láser por otra de ningún otro tipo.

No manipule la unidad láser. La unidad debe tocarse únicamente cuando se realicen ajustes. La reparación del láser debe realizarla únicamente un centro de servicio autorizado.

LÍNEA-GUÍA LÁSER

La línea-guía láser proyectada muestra la trayectoria de la hoja durante el corte.

Cómo utilizar la guía láser con un ángulo conocido (p. ej., 45°):

- Marque el corte requerido en la pieza de trabajo con un lápiz, etc.
- Ajuste la sierra al ángulo de corte de interés (45°) y fíjela en su posición con el pomo de bloqueo de inglete y/o la palanca de ajustes prefijados.
- Encienda el haz láser.
- Coloque la pieza en la mesa giratoria apoyada en la guía.
- Deslice la pieza hasta su posición de modo que la línea marcada con lápiz en la pieza y la línea láser proyectada coincidan exactamente.
- Fije la pieza a cortar en su posición sirviéndose del prensor.
- Proceda a realizar el corte.

Cómo utilizar la guía láser con un ángulo desconocido:

- Marque la posición del corte a realizar en la pieza con un lápiz, etc.
- Coloque la pieza en la mesa giratoria y apoyada en la guía.
- Ajuste la sierra ingletadora para obtener el ángulo de corte aproximado. No apriete el pomo de bloqueo de inglete en este momento.
- Deslice suavemente la pieza hacia delante y atrás a lo largo de la guía mientras simultáneamente ajusta lentamente el ángulo de la mesa giratoria.
- Deténgase cuando la línea láser proyectada y la línea marcada con lápiz en la pieza coincidan exactamente.
- Apriete el pomo de bloqueo de inglete para enclavar la mesa giratoria en su posición.
- Fije la pieza con un prensor.
- Vuelva a comprobar la alineación.
- Proceda a realizar el corte cuando se haya cerciorado de que la alineación es precisa.

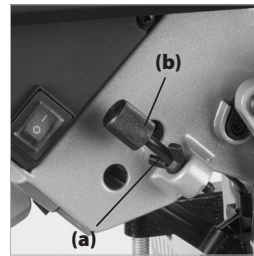

Fig. 8

Tapa de la lente láser (si está instalada)

Si está instalada, la tapa de la lente láser consiste en una sencilla cubierta a presión ubicada en la parte frontal de la unidad láser.

Puede cambiarse en caso de que resulte dañada o se oscurezca por cualquier motivo. Saque cuidadosamente la lente de la unidad láser y sustitúyala por una nueva lente.

TOPE DE PROFUNDIDAD (Fig. 8)

El tope de profundidad permite al usuario realizar el corte de ranuras en la pieza.

El recorrido descendente del cabezal de corte puede ajustarse de forma que la hoja no sierre completamente la pieza.

NOTA: Al utilizar el tope de profundidad es aconsejable comprobar la profundidad de corte con un trozo de madera inservible a fin de garantizar que el corte de ranuras es correcto.

Realizar un corte en la pieza y repetirlo posteriormente desplazando ligeramente la pieza a derecha o a izquierda permite realizar cortes de surcos.

Cómo utilizar el tope de profundidad:

- Afloje la tuerca de mariposa. **(a)**
- Ajuste el tornillo de mariposa **(b)** para limitar el recorrido del cabezal de corte a la profundidad requerida.

EN

ES

FR



Fig. 9

- Una vez establecida la profundidad deseada, apriete la tuerca de mariposa **(a)** contra el soporte de retención para bloquear el tope de profundidad y asegurarse de que no pueda producirse ningún movimiento.
- Una vez finalizado el corte, vuelva a ajustar el tope de profundidad de manera que el cabezal de corte pueda enclavarse en su posición inferior con su seguro.

SECCIÓN SUPERIOR DESLIZANTE DE LA GUÍA

La parte izquierda y derecha de la guía cuentan con una sección superior ajustable. El ajuste de esta sección puede resultar necesario para dejar más espacio al cabezal en movimiento cuando se realizan cortes biselados agudos o se seleccionan ángulos compuestos.

Cómo ajustar la guía:

- Afloje el tornillo de mariposa correspondiente. **(Fig. 9)**
- Deslice la sección superior de la guía hasta la posición requerida y apriete el tornillo de mariposa.
- Realice un corte de prueba con la alimentación desconectada para confirmar que no hay interferencias entre las piezas móviles al descender el cabezal de corte.

INSTRUCCIONES DE FUNCIONAMIENTO

PRECAUCIÓN: La sierra ingletadora debe examinarse (particularmente en lo que concierne al correcto funcionamiento de las protecciones de seguridad) antes de cada uso. **No** conecte la herramienta a la fuente de alimentación hasta haberse realizado una inspección de seguridad.

Asegúrese de que el usuario cuente con formación adecuada en el uso, ajuste y mantenimiento de la herramienta antes de conectarla a la fuente de alimentación y proceder a manejarla.

ADVERTENCIA: Para reducir el riesgo de lesiones, desenchufe siempre la sierra antes de cambiar o ajustar las piezas. Compare la dirección de la flecha de sentido de giro del protector de la hoja con la flecha de dirección de la hoja. Los dientes de la hoja deben apuntar siempre hacia abajo en la parte delantera de la sierra. Compruebe el apriete del tornillo del eje.

POSICIÓN DEL CUERPO Y LAS MANOS (Fig. 10)

- Nunca coloque las manos en la "zona sin presencia de manos" (distancia mínima de 150 mm con respecto a la hoja). Mantenga las manos alejadas de la trayectoria de la hoja.
- Asegure firmemente la pieza en la mesa y apóyela contra la guía para evitar cualquier movimiento.
- Si es posible utilice un prensor y compruebe que está colocado de forma que no interfiera con la trayectoria de la hoja o de cualquiera de las piezas móviles de la herramienta.
- Evite operaciones y posiciones de las manos incómodas donde un deslizamiento repentino pueda hacer que los dedos o la mano se desplacen hacia la hoja.
- Antes de realizar un corte real lleve a cabo una prueba con la alimentación desconectada para comprobar la trayectoria de la hoja.
- Mantenga las manos en su posición hasta que haya soltado el interruptor de gatillo **ON/OFF** y la hoja esté completamente detenida.

AJUSTE DE LOS ÁNGULOS DE PRECISIÓN

Esta herramienta permite llevar a cabo varias comprobaciones y ajustes. El usuario requerirá una escuadra de 90°/45°/45° (no se suministra) para ejecutar las comprobaciones y ajustes.

ADVERTENCIA: Las comprobaciones y ajustes deben efectuarse siempre con la herramienta desconectada de la fuente de alimentación.

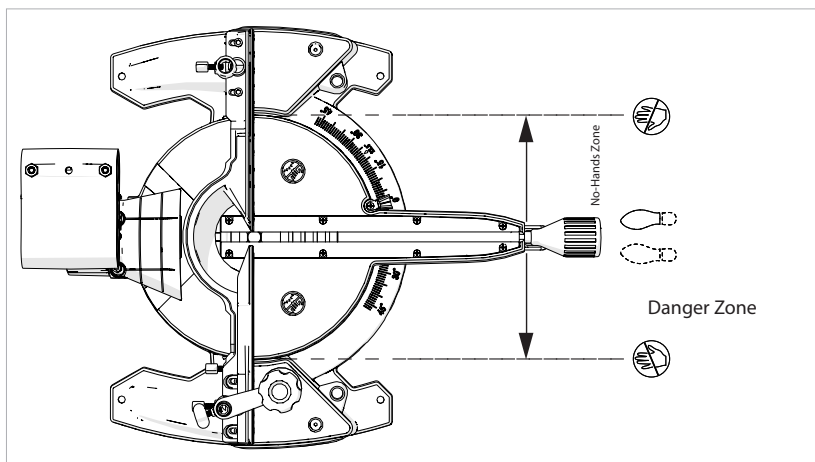

Fig. 10

EN

ES

FR

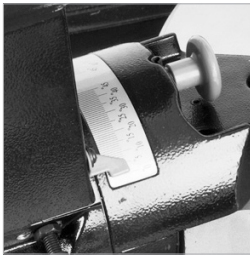

Fig. 11



Fig. 12

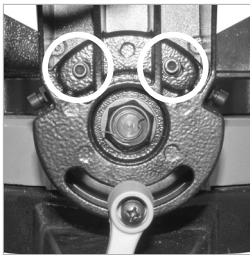

Fig. 13

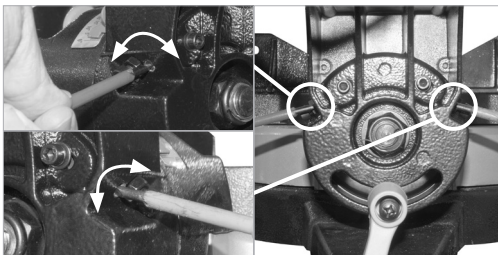

Fig. 14

ÁNGULOS DE BISELADO (0° Y 45°)

Ajuste del tope de bisel a 0°

- Asegúrese de que el cabezal de corte se encuentra en la posición de enclavamiento inferior con el seguro totalmente introducido en su receptáculo, **(consulte la Fig. A, pág. 11)**
- Compruebe que el cabezal de corte está en posición vertical apoyado contra su tope y que el indicador de corte en bisel señala 0° en la escala graduada. **(Fig. 11)**
- Afloje la manija de bloqueo de bisel.
- Coloque la Plaza de Ingenieros en la mesa con un borde contra la mesa y el otro borde contra la hoja (evitando las puntas TCT). **(Fig. 12)**
- Si la hoja no es exactamente 90° cuadrados con se requiere el ajuste de la mesa de inglete.
- Afloje los dos tornillos (2) Toma de encabezado de tapa en la parte posterior del brazo de bisel **(Fig. 13)**
- Utilice dos destornilladores, uno insertarse en el zócalo que contiene la LH (mano izquierda) tornillo de ajuste, con la otra se inserta en el zócalo que contiene el RH (Mano derecha) tornillo de fijación. **(Fig. 14)**
- Permita que los destornilladores para comprometerse con los tornillos de fijación.
- Gire uno de los tornillos muy ligeramente como si aflojando ella, mientras que al mismo tiempo apretar el otro por la misma cantidad.
- El brazo de bisel se moverá ligeramente, hacia la derecha o izquierda, dependiendo de en qué dirección se están convirtiendo los tornillos de fijación.
- El operador debe comprobar con frecuencia la alineación de la hoja con la escuadra.
- Cuando se ha logrado una alineación precisa, apriete los dos tornillos (2) de tapa en la parte trasera del brazo de bisel.

Ajuste del indicador de corte en bisel a 0°

NOTA: El usuario debe cerciorarse de la exacta perpendicularidad de la mesa con la hoja cuando esta se encuentra en posición vertical y apoyada en su tope.

- Será preciso realizar un ajuste si el indicador no está exactamente alineado con la marca de 0° de la escala.
- Afloje el tornillo del indicador de bisel con un destornillador Phillips del n.º 2. **(Fig. 15)**
- Ajuste el indicador de bisel de forma que esté alineado exactamente con la marca de 0°.
- Vuelva a apretar el tornillo.

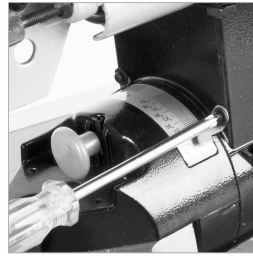

Fig. 15

Ajuste del tope de bisel a 45° a izquierda

- Afloje el pomo de bloqueo de bisel y bascule completamente el cabezal de corte a la izquierda hasta que se apoye sobre el tope de 45°.
- Utilice una escuadra para comprobar que la hoja está a un ángulo de 45° respecto a la mesa (evitando los dientes de carburo de tungsteno).
- Será preciso realizar un ajuste si la hoja de sierra no está alineada con precisión.
- Vuelva a colocar el cabezal de corte en su posición vertical.
- Afloje la contratuerca del tornillo de ajuste de bisel a 45°.
- Utilice una llave hexagonal para apretar o soltar el tornillo de ajuste según proceda. **(Fig. 16)**
- Bascule el cabezal de corte hasta el ajuste de 45° y vuelva a comprobar la alineación con la escuadra.
- Repita los pasos anteriores hasta conseguir una correcta alineación angular.
- Apriete firmemente la contratuerca del tornillo de ajuste una vez realizada satisfactoriamente la alineación.



Fig. 16

Ajuste del tope de bisel derecho a 45°

- Afloje el pomo de bloqueo de bisel.
- Saque el seguro de bisel derecho y gírelo un cuarto de vuelta para mantenerlo desenclavado. De este modo dispondrá de acceso a los ángulos de biselado derechos. **(Fig. 17)**
- Bascule completamente el cabezal de corte a la derecha hasta que se apoye sobre el tope de 45°.
- Utilice una escuadra para comprobar que la hoja está a un ángulo de 45° con respecto a la mesa (evitando los dientes de carburo de tungsteno).
- Será preciso realizar un ajuste si la hoja de sierra no está alineada con precisión.
- Vuelva a colocar el cabezal de corte en su posición vertical.
- Afloje la contratuerca del tornillo de ajuste de bisel a 45°.
- Utilice una llave hexagonal para apretar o soltar el tornillo de ajuste según proceda. **(Fig. 18)**



Fig. 17

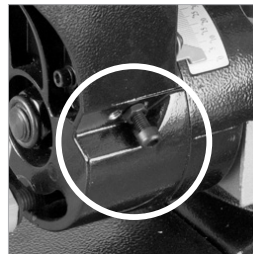

Fig. 18

EN

ES

FR

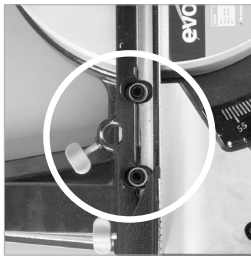

Fig. 19

- Bascule el cabezal de corte hasta el ajuste de 45° y vuelva a comprobar la alineación con la escuadra.
- Repita los pasos anteriores hasta conseguir una correcta alineación angular.
- Apriete firmemente la contratuerca del tornillo de ajuste una vez realizada satisfactoriamente la alineación.

ALINEACIÓN DE LA GUÍA

La guía debe alinearse a 90° (ángulo recto) con respecto a una hoja correctamente instalada. La mesa giratoria debe ajustarse a un ángulo de inglete de "0°".

La guía va unida a la mesa con dos tornillos cilíndricos de hexágono interior ubicados a ambos lados de la misma en las ranuras alargadas. **(Fig. 19)**



Fig. 20

- Asegúrese de que el cabezal de corte se encuentra en su posición de enclavamiento inferior con el seguro totalmente introducido en su receptáculo.
- Coloque una escuadra de ajustador sobre la mesa con el canto de una de las ramas apoyado en la guía y el de la otra rama en la hoja (evitando los dientes de carburo de tungsteno). **(Fig. 20)**
- Si es preciso ajustar, afloje los cuatro tornillos de ajuste de la guía sirviéndose de una llave hexagonal.
- Reposicione la guía en sus ranuras alargadas hasta conseguir la alineación deseada.
- Apriete firmemente los tornillos de cabeza cilíndrica con hueco hexagonal.

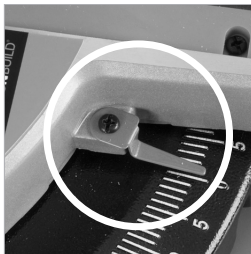

Fig. 21

AJUSTE DEL INDICADOR DE ÁNGULOS DE INGLETE

NOTA: La parte frontal de la base de la herramienta incluye dos escalas con los ángulos de inglete. Un pequeño indicador o puntero unido a la mesa giratoria señala el ángulo seleccionado.

En caso necesario puede reajustarse este indicador aflojando su tornillo de sujeción con un destornillador Phillips del n.º 2. Ajuste según proceda y, a continuación, apriete firmemente el tornillo de sujeción **(Fig. 21)**

PREPARACIÓN PARA REALIZAR UN CORTE NO HAGA SOBRESFUERZOS

Mantenga la postura adecuada y el equilibrio en todo momento. Sitúese a un lado de modo que su cuerpo y su cara queden fuera de la trayectoria de un posible retroceso.

EL CORTE A PULSO ES UNA DE LAS MAYORES CAUSAS DE ACCIDENTES. NO DEBE INTENTARLO.

- Asegúrese de que la pieza está firmemente apoyada en todo momento en la guía y, cuando sea posible, fijada con el prensor a la mesa.
- La mesa debe estar limpia y exenta de serrín, etc. antes de fijar la pieza en su posición.
- Asegúrese de que el material serrado se desplace lateralmente y sin obstáculos desde la hoja cuando complete el corte. Asegúrese de que la pieza serrada no quede atascada en ninguna otra parte de la herramienta.
- No utilice la sierra para cortar pequeñas piezas. La pieza a cortar es demasiado pequeña si obliga al usuario a colocar su mano o sus dedos a una distancia inferior a 150 mm (5-9/10") de la hoja.

INTERRUPTOR ON/OFF DEL MOTOR (Fig. 22)

El interruptor de gatillo **ON/OFF** del motor no tiene función de bloqueo. Se trata del interruptor superior de los dos existentes en el interior de la empuñadura de corte.

- Pulse el interruptor para arrancar el motor.
- Suelte el interruptor para apagar el motor.

TRONZADO

Este tipo de corte se utiliza principalmente para cortar secciones pequeñas o estrechas de material. Empuje suavemente el cabezal de corte hacia abajo para cortar a través de la pieza.

El carro deslizante debe estar bloqueado en su posición inferior. (Fig. 23)

- Deslice el cabezal de corte hacia atrás tanto como sea posible.
- Apriete el tornillo de bloqueo de deslizamiento. (Fig. 24)
- Coloque la pieza en la mesa apoyada contra la guía y fíjela con uno o varios prensos según proceda.
- Agarre la empuñadura.
- Encienda el motor y espere a que la hoja de sierra alcance su velocidad máxima.
- Pulse el gatillo de bloqueo del protector inferior para liberar el cabezal de corte.



Fig. 22



Fig. 23

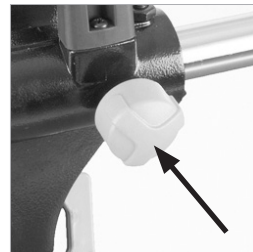

Fig. 24

EN

ES

FR



Fig. 25

Gatillo de bloqueo del protector inferior (Fig. 25)

- Descienda la empuñadura y realice el corte a través de la pieza de trabajo.
- Deje que la propia velocidad de la hoja haga el trabajo; no es necesario que ejerza una presión excesiva sobre la empuñadura.
- Una vez finalizado el corte, suelte el interruptor de gatillo **ON/OFF**.
- Espere hasta que la hoja se detenga completamente.
- Antes de soltar la empuñadura espere hasta que el cabezal de corte haya ascendido a su posición superior, el protector inferior cubra totalmente los dientes de la hoja y el cabezal esté bloqueado en su posición superior.
- Retire la pieza de trabajo.



Fig. 26

CORTE DESLIZANTE

Esta sierra está equipada con un sistema de carro deslizante. Al aflojar el tornillo de bloqueo se libera el carro y el cabezal de corte se desplaza hacia delante y atrás. **(Fig. 26)**

La hoja de sierra desciende hacia la pieza y, a continuación, se desplaza hacia la parte posterior de la herramienta para completar el corte. Este tipo de corte puede realizarse con piezas anchas.

- Coloque la pieza a cortar en la mesa apoyada contra la guía y fijela con uno o varios prensos según proceda.
- Afloje el tornillo de bloqueo del carro.
- Agarre la empuñadura y tire del cabezal de corte hacia delante hasta que el eje del disco (centro de la hoja de sierra) quede situado sobre el borde delantero de la pieza. **(Fig. 27)**
- Accione el interruptor de gatillo **ON/OFF** del motor y espere a que la hoja de sierra alcance su máxima velocidad.
- Pulse el gatillo de bloqueo del protector inferior para liberar el cabezal de corte.
- Empuje el cabezal de corte hacia abajo y realice el corte a través del borde delantero de la pieza.
- Empuje suavemente la empuñadura hacia atrás en dirección a la guía para completar el corte.
- Empuje siempre el cabezal de corte hasta la posición trasera máxima en cada corte. **(Fig. 28)**
- Una vez finalizado el corte, suelte el interruptor de gatillo y espere hasta que la hoja se detenga completamente.
- Antes de soltar la empuñadura espere hasta que el cabezal de corte haya ascendido a su posición superior, el protector inferior cubra totalmente los dientes de la hoja y el cabezal esté bloqueado en su posición superior.

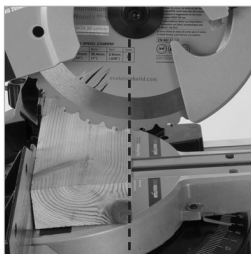

Fig. 27



Fig. 28

ADVERTENCIA: Nunca tire del cabezal y de la hoja en giro hacia usted cuando realice un corte deslizante. La hoja puede montarse sobre la pieza de trabajo, provocando que el cabezal de corte realice un "retroceso" forzado.

El cabezal de corte debe colocarse siempre según las instrucciones facilitadas anteriormente antes de realizar un corte deslizante. Cuando el cabezal de corte está en la posición correcta sobre la pieza, puede bajarse y empujarse hacia atrás en dirección a la guía para efectuar el corte.

CORTE DE INGLETE (Fig. 29)

La mesa de esta herramienta puede girarse 55° a derecha o a izquierda desde su plano normal de corte (0°).

Incluye ajustes prefijados a 45°, 30°, 22,5° y 15° tanto a la derecha como a la izquierda. El corte de inglete puede realizarse con o sin el sistema de carro deslizante desplegado.

- Afloje el pomo de bloqueo de inglete (**Fig. 30**) girándolo en sentido antihorario.
- Tire hacia arriba de la palanca de ajustes prefijados. (**Fig. 31**)
- Desplace la mesa giratoria hasta el ángulo deseado. La base de la herramienta incorpora una escala graduada con fines de asistencia para el ajuste.
- Apriete el pomo de bloqueo de inglete una vez obtenido el ángulo deseado.

NOTA: Es conveniente apretar el pomo de bloqueo de inglete aunque se haya seleccionado un ángulo y la palanca de ajustes prefijados esté en posición.



Fig. 29

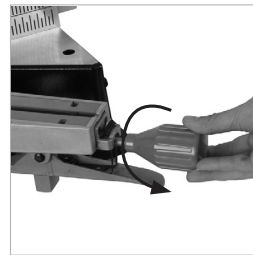

Fig. 30

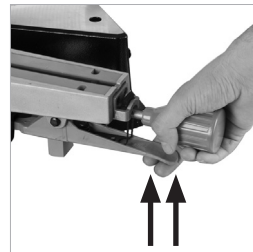

Fig. 31

EN

ES

FR

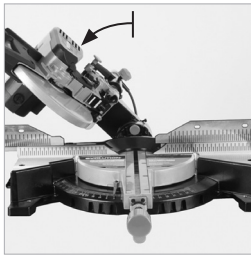

Fig. 32



Fig. 33



Fig. 34

CORTE EN BISEL - BASCULACIÓN DEL CABEZAL DE CORTE

El corte en bisel (**Fig. 32**) se realiza con la mesa giratoria a un ángulo de inglete de 0°.

NOTA: Puede resultar necesario ajustar la sección superior de la guía para dejar más espacio al cabezal en movimiento.

El cabezal de corte bascula desde los 0° habituales (posición perpendicular) hasta un ángulo máximo de 45° desde la perpendicular, tanto a derecha como a izquierda. El corte en bisel puede realizarse con o sin el sistema de carro deslizante desplegado.

Cómo bascular el cabezal de corte a la izquierda:

- Afloje la palanca de bloqueo de bisel. (**Fig. 33**)
- Incline el cabezal de corte hasta el ángulo requerido.

Se facilita una escala graduada con fines de asistencia para el ajuste. (Fig. 34).

- Apriete la palanca de bloqueo de bisel una vez seleccionado el ángulo deseado.

NOTA: La palanca de bloqueo de bisel es de tipo resorte lo que permite reposicionarla sobre su tornillo de maniobra. Este reposicionamiento puede ser necesario para evitar interferencias con otras piezas de la herramienta al seleccionar determinados ángulos de inglete.

Cómo reposicionar la palanca:

- Levante la palanca y gírela hasta la posición deseada.
- Suelte la palanca.

Permanezca a la izquierda de la empuñadura cuando realice un corte. Una vez realizado el corte:

- Suelte el interruptor de gatillo **ON/OFF** pero mantenga las manos en su posición y espere hasta que la hoja se detenga completamente.
- Antes de retirar las manos espere hasta que el cabezal de corte haya ascendido a su posición superior y el protector inferior de la hoja esté totalmente desplegado.
- Vuelva a colocar el cabezal de corte en posición perpendicular.
- Apriete la palanca de bloqueo de bisel.

Cómo bascular el cabezal de corte a la derecha:

- Saque el seguro de bisel derecho. (Fig. 35). Gire el seguro un cuarto de vuelta para mantenerlo desenclavado (posición externa).
- Afloje la palanca de bloqueo de bisel.
- Inclíne el cabezal de corte hasta el ángulo requerido.
- Apriete la palanca de bloqueo de bisel.

Una vez realizado el corte:

- Suelte el interruptor de gatillo **ON/OFF** pero mantenga las manos en su posición y espere hasta que la hoja se detenga completamente.
- Antes de retirar las manos, espere hasta que el cabezal de corte haya ascendido a su posición superior y el protector inferior de la hoja esté totalmente desplegado.
- Vuelva a colocar el cabezal de corte en posición perpendicular.
- Vuelva a colocar el seguro de bisel derecho en su posición original.
- Apriete la palanca de bloqueo de bisel.



Fig. 35

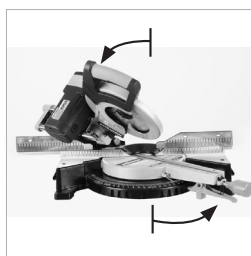

Fig. 36

CORTE COMPUESTO (Fig. 36)

- Un corte compuesto es la ejecución simultánea de un corte de inglete y en bisel.
- Cuando requiera realizar un corte compuesto, seleccione las posiciones de inglete y bisel deseadas descritas anteriormente.
- El corte compuesto puede realizarse con el sistema de carro deslizante desplegado. Compruebe siempre que la hoja deslizante no interfiere con la guía o con otras piezas de la herramienta.
- Ajuste la sección o secciones superiores de la guía según proceda.

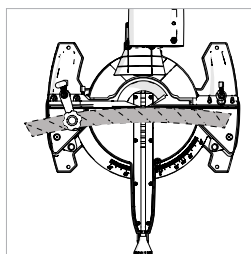

Fig. 37

CORTE DE MATERIALES CURVADOS (Fig. 37)

- Antes de cortar ninguna pieza de trabajo compruebe si está curvada. Si está curvada, la pieza de trabajo debe colocarse y cortarse tal como se indica.
- No coloque la pieza incorrectamente ni intente cortarla sin ayudarse de la guía.

RETIRADA DE MATERIAL ATASCADO

- Apague la sierra (**posición "OFF"**) soltando el interruptor de gatillo.
- Espere hasta que la hoja se haya detenido por completo.
- Desenchufe la sierra de la fuente de alimentación de red.
- Retire cuidadosamente el material atascado de la sierra.
- Compruebe el estado y funcionamiento del protector de seguridad.

EN

ES

FR

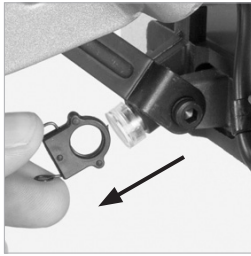

Fig. 38

- Compruebe si existe cualquier otro daño en las diferentes partes de la herramienta (por ejemplo, la hoja).
- Recorra a un técnico cualificado para que sustituya los elementos dañados y realice una inspección de seguridad antes de volver a utilizar la sierra.

SOPORTE PARA PIEZAS LARGAS

El extremo libre de una pieza de trabajo larga debe estar apoyado a la misma altura que la mesa de la herramienta. El usuario debe considerar la utilización de un soporte para piezas de trabajo además de las barras extensoras de mesa si lo considera necesario.

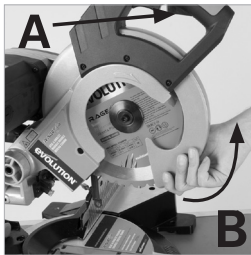

Fig. 39

INSTALACIÓN O RETIRADA DE LA HOJA

ADVERTENCIA: Esta operación debe realizarse con la herramienta desconectada de la fuente de alimentación de red.

ADVERTENCIA: Utilice únicamente hojas Evolution diseñadas para esta herramienta.

Asegúrese de que la velocidad máxima de la hoja es mayor que la velocidad del motor.

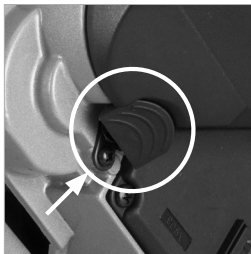

Fig. 40

NOTA: El usuario debe considerar la utilización de guantes protectores para manipular la hoja durante su instalación o cambio.

- Asegúrese de que el cabezal de corte se encuentra en la posición superior.
- Retire el clip de sujeción del brazo de accionamiento del protector inferior. **(Fig. 38)** Libere el brazo de accionamiento del protector inferior de su pivote.
- Apriete el gatillo de bloqueo del protector inferior de la hoja **(A)** y gire el protector inferior **(B)** en dirección ascendente y hacia dentro del protector superior de la hoja. **(Fig. 39)**
- Pulse el botón negro para bloquear el eje de la hoja. **(Fig. 40)**
- Utilice la llave hexagonal facilitada para soltar el tornillo del eje y retirar la arandela, la brida de la hoja y la propia hoja del eje. **(Fig. 41)**

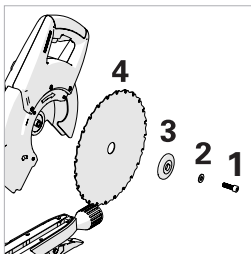

Fig. 41 Vista del
(1) tornillo del eje, (2) arandela,
(3) Brida Blade, (4) de la hoja

NOTA: El tornillo del eje tiene una rosca a izquierda. Gire en sentido horario para aflojarlo. Gire en sentido antihorario para apretarlo.

- Instale la nueva hoja. Asegúrese de que la flecha de giro en la hoja se corresponda con la flecha de giro en sentido horario en la protección superior.

NOTA: Los dientes de la hoja deben apuntar siempre hacia abajo en la parte delantera de la sierra.

- Instale la brida de la hoja, la arandela y el tornillo del eje.
- Bloquee el eje y apriete el tornillo ejerciendo una fuerza moderada (no apriete excesivamente).
- Vuelva a colocar el brazo de accionamiento y su clip de sujeción. **(Fig. 42)**
- Asegúrese de retirar la llave hexagonal y de soltar el bloqueo del eje antes de utilizar la herramienta.
- Asegúrese de que el protector de la hoja está totalmente operativo antes de utilizar la herramienta.

Los adaptadores reductores del diámetro del eje de la hoja se utilizarán respetando siempre las instrucciones facilitadas por el fabricante.

UTILIZACIÓN DE ACCESORIOS OPCIONALES DE EVOLUTION

No se suministran en el equipo original. Evolution Power Tools ofrece todos los accesorios necesarios. Consulte el apartado "Accesorios adicionales".

BOLSA DE POLVO

Puede acoplarse una bolsa de polvo a la boca de aspiración situada en la parte posterior de la herramienta. La bolsa de polvo debe utilizarse exclusivamente cuando se corte madera.

- Deslice la bolsa de polvo por la boca de aspiración, asegurándose de que el cierre de resorte de la bolsa se acople firmemente a la boca. **(Fig. 43)**

NOTA: Con fines de eficiencia operativa, vacíe la bolsa de polvo cuando esté llena en sus 2/3 partes. Elimine el contenido de la bolsa de polvo de forma responsable con el medio ambiente. Puede ser necesario utilizar una máscara antipolvo para vaciar la bolsa.

NOTA: En caso necesario, puede acoplarse a la boca de la herramienta una máquina aspiradora de polvo de taller. Siga las instrucciones del fabricante en caso de acoplar dicha máquina.

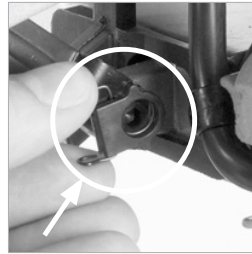

Fig. 42



Fig. 43

EN

ES

FR

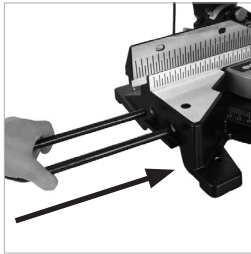

Fig. 44a

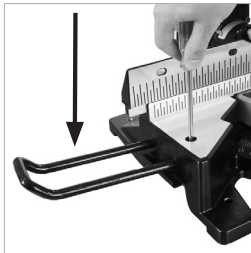

Fig. 44b



Fig. 45

ADVERTENCIA: No utilice la bolsa de polvo cuando corte metales.

TAPÓN CIEGO PARA BOCA DE ASPIRACIÓN (si se suministra)

Coloque el tapón ciego en lugar de la bolsa de polvo cuando corte acero.

TUBO ADAPTADOR PARA BOCA DE ASPIRACIÓN

Utilice el tubo adaptador para acoplar a la boca de la herramienta un equipo comercial adecuado de aspiración de taller (no se suministra) que tenga unas mangueras o tomas de entrada de $\varnothing 30$ mm.

BARRAS SOPORTE PARA PIEZAS (Fig. 44a y 44b)

Las barras soporte para piezas de trabajo pueden instalarse a uno o ambos lados de la base de la herramienta.

- Lado derecho. Afloje el tornillo de sujeción ubicado en la parte frontal superior de la base de la herramienta.
- Introduzca las barras soporte en los orificios de sujeción de la base. Empuje las barras a fondo hasta que queden firmemente sujetas.

NOTA: Debe introducir aproximadamente 75 mm (2-19/20") de la barra soporte (**Fig. 44a**) en la base para que su sujeción resulte firme.

- Apriete el tornillo de sujeción. (**Fig. 44b**)
- Repita los pasos anteriores en el lado izquierdo.

Para retirar una barra soporte basta con que afloje el tornillo de sujeción correspondiente y extraiga la barra deslizando fuera de la herramienta. Guarde la barra en lugar seguro para utilizarla posteriormente.

TOPE DE REPETICIÓN (Fig. 45)

El tope de repetición es un accesorio de gran ayuda para el operario a la hora de realizar cortes repetitivos. Cuando requiera cortar múltiples piezas de material a la misma longitud, el tope le ayudará a obtener una mayor precisión y eficiencia.

Montaje del tope de repetición

Afloje los tornillos de mariposa del tope de repetición lo suficiente para poder introducir por sus orificios los brazos de la barra soporte para piezas.

Coloque el tope de repetición aproximadamente a la mitad de la barra soporte y apriete los tornillos de mariposa para minimizar cualquier movimiento.

Acople la barra soporte a la base de la herramienta según lo indicado previamente.

NOTA: Si afloja los tornillos de mariposa podrá ajustar el tope de repetición a la distancia requerida de la hoja de sierra para realizar cortes repetitivos, etc. El tope de repetición puede instalarse en cualquiera de las barras soporte aunque lo normal es colocarlo a la derecha de la hoja.

MANTENIMIENTO

NOTA: Las tareas de mantenimiento deben realizarse con la herramienta apagada y desconectada de la fuente de alimentación de red/batería.

Compruebe periódicamente que todas las funciones de seguridad y protectores funcionan correctamente. Utilice la herramienta solo si todos los protectores y funciones de seguridad están totalmente operativos.

Todos los rodamientos del motor de la herramienta está lubricados de por vida. No es necesario volver a lubricarlos.

Utilice un paño limpio y ligeramente húmedo para limpiar las piezas de plástico de la herramienta. No utilice disolventes o productos similares que puedan dañar las piezas de plástico.

ADVERTENCIA: No intente realizar la limpieza introduciendo objetos afilados por las aberturas de las cubiertas de la herramienta, etc.

Los conductos de ventilación deben limpiarse con aire comprimido seco.

Un exceso de chispas puede indicar la presencia de suciedad en el motor o el desgaste de las escobillas de carbón. Si tiene sospechas de que esto ocurre, recurra a un técnico cualificado para que revise la herramienta y sustituya las escobillas.

EN

ES

FR

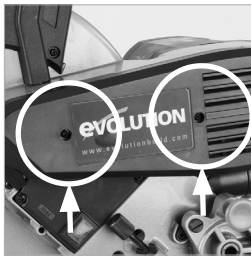

Fig. 46

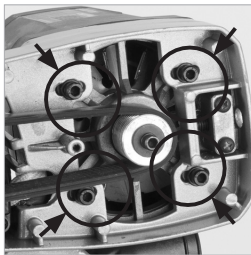

Fig. 47

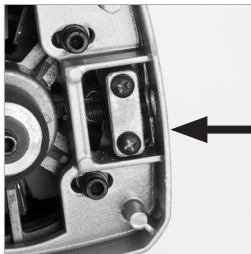

Fig. 48



Fig. 49

Inserto de la mesa

Esta herramienta cuenta con un inserto de mesa compuesto por dos piezas.

Si el inserto de uno de los lados está dañado o desgastado, deberán sustituirse ambas piezas. Los insertos de repuesto (se venden por pares de ambos lados) están disponibles a través de su proveedor o de Evolution Power Tools.

Cómo sustituir insertos de mesa:

- Extraiga los 3 o 4 tornillos de ranura en cruz que sujetan uno de los insertos a la mesa giratoria.
- Eleve el inserto para separarlo de la mesa.
- Limpie cualquier suciedad acumulada debajo del inserto.
- Coloque el inserto de repuesto y los tres tornillos.
- Repita el proceso con el inserto del otro lado.
- Compruebe que los 6 u 8 tornillos estén firmemente asegurados y que ambos insertos estén a paño y nivelados en la tabla.

Tensado/sustitución de la correa de accionamiento

ADVERTENCIA: Estos procedimientos deben llevarse a cabo exclusivamente con la herramienta desconectada de la fuente de alimentación.

Tensado de la correa:

- Para acceder a la carcasa de la transmisión retire la cubierta de plástico desatornillando los dos (2) tornillos de ranura en cruz que la mantienen sujeta. **(Fig. 46)**
- Afloje los cuatro (4) tornillos de cabeza cilíndrica con hueco hexagonal que sujetan el motor. **(Fig. 47)**
- El acceso al tornillo tensor **(Fig. 48)** se realiza a través de un orificio situado en la parte trasera de la carcasa de aluminio de la transmisión.
- Utilice una llave hexagonal para girar el tornillo de ajuste en la dirección requerida, en sentido horario para aumentar la tensión o en sentido antihorario para reducirla.
- La correa debe estar suficientemente tensa en las dos poleas motrices, con una flexión aproximada detectable de 6 mm en el punto intermedio entre las poleas.
- Coloque un dedo debajo de la correa y presione ligeramente hacia arriba para percibir la tensión. **(Fig. 49)**
- Cuando la tensión de la correa sea la correcta, apriete los cuatro (4) tornillos de cabeza cilíndrica con hueco hexagonal y vuelva a colocar la cubierta de la carcasa de la transmisión.

Sustitución de la correa:

- Siga las dos primeras instrucciones del apartado anterior sobre tensado de la correa.
- Elimine toda posible tensión del motor girando el tornillo tensor en sentido antihorario.
- Retire la correa de accionamiento.
- Coloque una nueva correa entre las dos poleas, comprobando que las "V" de la correa encajan en las "V" mecanizadas en las poleas y que la correa se ajusta totalmente al ancho de ambas poleas.
- Tense la correa según las instrucciones facilitadas anteriormente.
- Vuelva a colocar la cubierta de la carcasa de la transmisión.

PROTECCIÓN MEDIOAMBIENTAL



Información (para usuarios privados) respecto a la eliminación responsable de residuos de aparatos eléctricos y electrónicos (RAEE).

Este símbolo en productos, o en los documentos que acompañan a productos, indica que los aparatos eléctricos y electrónicos usados y que han llegado al final de su vida útil no deben eliminarse junto con los residuos domésticos. Para una eliminación, tratamiento, recuperación y reciclaje adecuados, estos productos deben llevarse a puntos de recogida designados donde serán aceptados de forma gratuita. De forma alternativa, en algunos países existe la posibilidad de devolver los productos al distribuidor previa compra de un producto nuevo equivalente. La eliminación correcta de este producto contribuirá al ahorro de valiosos recursos y evitará los efectos potencialmente negativos sobre la salud humana y el medio ambiente que se producirían como consecuencia de una eliminación y tratamiento inadecuados de los residuos. Contacte con su administración local para más información acerca del punto de recogida designado más próximo. De conformidad con algunas legislaciones nacionales la eliminación incorrecta de estos residuos puede ser objeto de sanciones.

Información para empresas de la Unión Europea

Contacte con su distribuidor o proveedor para más información si desea eliminar aparatos eléctricos y electrónicos.

Información sobre eliminación en países no pertenecientes a la Unión Europea

El presente símbolo únicamente tiene validez en la Unión Europea. Si desea eliminar este producto, póngase en contacto con su administración local o con su distribuidor y solicite información sobre la forma correcta de proceder a su eliminación.

EN

ES

FR

DECLARACIÓN DE CONFORMIDAD CE



El fabricante del producto al que se refiere la presente Declaración es:

Evolution Power Tools, Venture One, Longacre Close, Holbrook Industrial Estate, Sheffield, S20 3FR.
 Declaramos bajo nuestra exclusiva responsabilidad la conformidad de la herramienta a la que se refiere esta declaración con la totalidad de disposiciones pertinentes de la Directiva de máquinas y de otras directivas aplicables mencionadas a continuación. El fabricante declara asimismo que la herramienta objeto de la presente declaración cumple, en su caso, todas las disposiciones pertinentes establecidas en los Requisitos Esenciales de Salud y Seguridad.

Las directivas a las que se refiere la presente Declaración son las siguientes:

- 2006/42/EC** Directiva de máquinas
- 2004/108/EC.** (valid until Apr 19th 2016) Directiva sobre compatibilidad electromagnética
- 2014/30/EU.** (Effective from Apr 20th 2016) Directiva sobre compatibilidad electromagnética
- 93/68/EC.** Directiva sobre marcado CE
- 2011/65/EU.** Directiva sobre restricciones a la utilización de determinadas sustancias peligrosas en los aparatos eléctricos y electrónicos (RoHS)
- 2012/19/EU.** Directiva sobre residuos de aparatos eléctricos y electrónicos (RAEE).

Y cumple los requisitos aplicables de los siguientes documentos normativos

EN 60335-1 • EN 60745-1 • EN 55014-1 • EN 60745-2-5
EN 55014-2 EN 61000-3-3 • EN 61000-3-11

Esta declaración abarca máquinas cuya serie de números es entre 1 y 100.000.

Información del producto

Descripción: Sierra ingletadora deslizante multiuso de doble bisel 255 mm TCT RAGE3-DB
 Modelo Evolution N.º: RAGE3DB2552 / RAGE3DB2551 / RAGE3DB2552EU
 Nombre de la marca: EVOLUTION
 Tensión: 110V / 230V ~ 50Hz / 60Hz
 Frecuencia de entrada: 2000W / 1600W / 1800W

Hemos recopilado la documentación técnica necesaria que demuestra que el producto cumple los requisitos de la directiva, estando a disposición de las autoridades pertinentes con fines de inspección y confirma que nuestro archivo técnico contiene los documentos anteriormente citados y que se trata de las normas correctas para el producto detallado previamente.

Nombre y dirección del titular de la documentación técnica.



Firmado:  Print: Matthew Gavins: El Presidente Ejecutivo de Grupo.

Date: 01/03/16

Evolution Power Tools, Venture One, Longacre Close, Holbrook Industrial Estate, Sheffield S20 3FR

EN

ES

FR

 **EVOLUTION[®]**

EN

ES

FRANÇAIS

Traduction D'original

FR

TABLE DES MATIÈRES*

English	Page 02
Español	Página 38
Français	Page 76
SPÉCIFICATIONS DE LA MACHINE	79
Présentation	80
Garantir	80
Vibration	81
Utilisation prévue de cet outil électrique	81
Interdiction d'utiliser cet outil électrique	82
MESURES DE SÉCURITÉ	82
Sécurité électrique	82
Généraux pour les outils Consignes de sécurité	83
Conseils de santé	85
Consignes de sécurité spécifiques	85
Équipement de protection individuelle (EPI)	85
Operation Safe	85
Conseils de sécurité additionnelle	86
MISE EN ROUTE	87
Déballage	87
Accessoires supplémentaires	87
Présentation de la machine	87
Montage et préparation	91
Mode d'emploi	96
L'utilisation d'accessoires supplémentaires	107
ENTRETIEN	111
Entretien et nettoyage	111
Protection de l'environnement	111
Déclaration CE de conformité en	112

* Ce manuel est rédigé en anglais britannique.

CARACTÉRISTIQUES DE LA MACHINE
Moteur UK (230V ~ 50/60 Hz)
Moteur UK (110V ~ 50/60 Hz)
Moteur USA (120V ~ 50 Hz)
Vitesse à vide
Poids

CAPACITÉS DE COUPE
Mild Steel Plate (Max Thickness)
Mild Steel Box Section (Max Wall Thickness)
0° Mitre / 0° Bevel Cut
45° Mitre / 45° Biseau Couper
45° Mitre / 0° Biseau Couper
0° Mitre / 45° Biseau Couper

LAME DIMENSIONS
Diamètre
Diamètre d'alésage
Nombre de dents
Vitesse maximale
Épaisseur

LASER
Laser class
Source laser
Puissance du laser
Longueur d'onde

BRUIT ET VIBRATIONS DONNÉES
Sound Pressure Level
Sound Power Level
Vibration Level

RAGE

**255mm (10") DOUBLE BISEAU TCT
MULTIPURPOSE SCIES À ONGLETS**

MÉTRIQUE	IMPÉRIAL
2000 W	9 A
1600 W	15 A
1800 W	15 A
2500 min ⁻¹	2500 rpm
N: 19,6 kg / G: 21 kg	N: 43 lb / G: 46 lb

6 mm	1/4"
3 mm	1/8"
320 x 80 mm	12-1/2 x 3-1/8"
225 x 40 mm	8-55/64 x 1-9/16"
225 x 80 mm	8-55/64 x 1-9/16"
320 x 40 mm	12-1/2 x 1-9/16"

255 mm	10"
25,4 mm	1"
28	28
2750 min ⁻¹	2750 rpm
2,0 mm	1/8"

Class 2
Laser Diode
1 Max mW
650 nm

90 dB (A) K = 3 dB(A)
103 dB (A)K = 3 dB(A)
3,463 m/s ² K = 1,5 m/s ²

EN

ES

FR

IMPORTANT

S'il vous plaît lire les instructions de fonctionnement et de sécurité attentivement et complètement. Pour votre propre sécurité, si vous êtes incertain à propos de n'importe quel aspect de l'utilisation de cet équipement s'il vous plaît accéder à la ligne d'assistance technique concerné, dont le nombre peut être trouvé sur le site Evolution Power Tools. Nous exploitons plusieurs lignes d'assistance téléphonique au long de notre organisation mondiale, mais l'aide technique est également disponible auprès de votre fournisseur.

WEB

www.evolutionpowertools.com/register

EMAIL

info@evolutionpowertools.com

Félicitations pour votre achat d'une machine Power Tools Evolution. S'il vous plaît remplir «en ligne» enregistrement de votre produit comme expliqué dans la brochure A4 garantie d'inscription en ligne fournis avec l'appareil. Vous pouvez également scanner le code QR trouvé sur le dépliant A4 avec un téléphone intelligent. Cela vous permettra de valider la période de garantie de votre machine via le site Evolutions en entrant vos coordonnées et ainsi assurer un service rapide si jamais nécessaire. Nous vous remercions sincèrement de choisir un produit Evolution Power Tools.

GARANTIE LIMITÉE EVOLUTION

Evolution Power Tools se réserve le droit d'apporter des améliorations et des modifications à la conception du produit sans préavis. S'il vous plaît se référer à la notice d'enregistrement de la garantie et / ou l'emballage pour plus de détails sur les termes et conditions de la garantie.

Evolution Power Tools sera, dans la période de garantie, et à partir de la date d'achat originale, réparer ou remplacer tout produit reconnu défectueux dans les matériaux ou de fabrication. Cette garantie est nulle si l'outil retournés a été utilisé au-delà des recommandations contenues dans le manuel d'instructions ou si l'appareil a été endommagé par accident, négligence ou une mauvaise utilisation. Cette garantie ne s'applique pas aux machines et / ou des composants qui ont été altérés, modifiés ou modifié de quelque manière, ou soumis à une utilisation au-delà des capacités et spécifications recommandées. Les composants électriques sont soumis aux garanties fabricants respectifs. Tous les produits défectueux retournés doivent être retournés franco de port pour Evolution Power Tools.

Evolution Power Tools se réserve le droit de réparer ou de le remplacer par un élément identique ou équivalent. Il n'y a pas de garantie - écrite ou verbale - pour les accessoires consommables tels que (liste non exhaustive ci-dessous) lames, fraises, forets, ciseaux ou des palettes etc En aucun cas, Evolution Power Tools peut être tenu responsable des pertes ou dommages résultant directement ou indirectement de l'utilisation de nos marchandises ou de toute autre cause. Evolution Power Tools n'est pas responsable des frais engagés sur ces biens ou les dommages indirects. Aucun agent, employé ou agent de Evolution Power Tools est autorisé à présenter des observations orales de remise en forme ou de renoncer à l'une des conditions précédentes de la vente et n'est nullement lié par Evolution Power Tools.

Les questions relatives à cette garantie limitée doivent être envoyées au siège social de l'entreprise, ou composez le numéro assistance approprié.

VIBRATIONS

ATTENTION : Lors de l'utilisation de cet outil, l'utilisateur peut être soumis à de forts niveaux de vibrations transmises par les mains et par les bras. Il est

possible que l'utilisateur développe un syndrome de Raynaud. Cet état est susceptible de réduire la sensibilité des mains à la température et de créer des engourdissements. Les utilisateurs réguliers et sur de longues périodes de cet outil doivent contrôler l'état de leurs mains et de leurs doigts régulièrement. En cas d'apparition de tels symptômes, consultez immédiatement un médecin.

- La mesure et l'évaluation de l'exposition humaine aux vibrations transmises par les mains est donnée par les documents de référence suivants : **BS EN ISO 5349-1:2001 et BS EN ISO 5349-2:2002**
- De nombreux facteurs peuvent influencer le niveau réel de vibrations pendant l'utilisation tel que l'état des surfaces usinés, l'orientation et le type ou l'état de l'outil utilisé. Ces facteurs doivent être évalués avant utilisation et de bonnes pratiques de travail doivent être adoptées à chaque fois que possible. Une bonne gestion des facteurs suivants peut aider à réduire les effets des vibrations.

Manutention

- Utilisez l'outil avec précaution en le laissant effectuer le travail.
- Évitez d'utiliser trop de force sur l'un quelconque des contrôles de l'outil.











Surface usinée

- Prenez en considération la surface du matériau : son état, sa densité, sa force et sa rigidité.
- Prenez en considération la sécurité, la stabilité et l'orientation de l'outil.

ETIQUETTES & SYMBOLES

ATTENTION : N'utilisez pas cet outil si les étiquettes de signalisation et/ou d'instructions manquent ou sont endommagées. Contactez Evolution Power Tools pour recevoir des étiquettes de remplacement.

Note : Tous ou certains des symboles suivants sont susceptibles d'apparaître dans le manuel ou sur le produit.

Symbol	Description
V	Volt
A	Ampère
Hz	Hertz
Min ⁻¹ (RPM)	Régime
~	Courant alternatif
n ₀	Vitesse de rotation à vide
	Porter des lunettes de protection
	Porter une protection auditive
	Ne pas toucher ! Eloigner les mains.
	Porter un masque antipoussière
CE	Certification CE
	Élimination des appareils électriques et électroniques
	Lire les instructions de service
	Avertissement
	Avertissement laser
	Protection double isolation
	CSA certification
	Triman - Collecte des déchets & Recyclage

EN

ES

FR

UTILISATION NORMALE DE CET OUTIL ELECTRIQUE

ATTENTION : Cet outil est une scie à onglet coulissante, conçue pour une utilisation avec des lames Evolution multi usages. N'utilisez que des lames conçues pour cet outil et/ou des accessoires recommandés spécifiquement par Evolution Power Tools Ltd.

Equipé d'une lame appropriée, cet outil peut être utilisé pour couper :

Bois

Dérivés du bois (MDF, panneaux de particules, contreplaqué, latté, panneaux durs, etc)

Aluminium

Acier doux (6mm Ø)

Note : Le bois contenant des clous non galvanisés ou des vis peuvent être coupés sans danger, mais avec précaution.

UTILISATION PROHIBEE DE CET OUTIL

ATTENTION : Cet outil est une scie à onglet coulissante qui ne doit être utilisée qu'à cet effet. Il ne doit être modifié en aucune façon ni utilisé pour entraîner un autre outil ou un accessoire autre que ceux mentionnés dans le présent manuel d'instruction.

ATTENTION : Cette machine n'est pas conçue pour une utilisation par des personnes aux capacités physiques, sensorielles ou intellectuelles réduites, y compris les enfants, ni par des personnes manquant d'expérience ou de connaissance de l'outil, à moins qu'ils n'aient été formés et qu'ils soient supervisés quant à l'utilisation sécurisée de l'outil par une personne responsable de leur sécurité et compétente en la matière.

UTILISATION EXTERIEURE

ATTENTION : Dans le cas où cet outil serait utilisé en extérieur et pour votre protection, il ne doit pas être exposé à la pluie ni utilisé dans un environnement humide. Ne placez pas l'outil

sur une surface humide. Utilisez si possible un établi propre et sec. Pour une protection supplémentaire, utilisez un disjoncteur différentiel qui coupera l'alimentation si la fuite vers la terre dépasse 30mA pour 30ms. Vérifiez toujours le bon fonctionnement du disjoncteur différentiel avant d'utiliser cet outil.

Si une rallonge est nécessaire, elle doit être d'un modèle adapté pour une utilisation extérieure et marquée comme telle. Les instructions des fabricants doivent être respectées lors de l'utilisation d'une rallonge.

INSTRUCTIONS GENERALES DE SECURITE POUR LES OUTILS ELECTRIQUES

(Ces instructions générales de sécurité pour outils électriques sont celles décrites dans les documents **BS EN 60745-1:2009 & EN 61029-1:2009**)

ATTENTION : Lisez tous les avertissements et toutes les instructions de sécurité. Le fait de ne pas suivre les avertissements et les instructions de sécurité peut avoir pour conséquence une décharge électrique, un incendie et/ou des blessures graves.

Gardez tous les avertissements et toutes les instructions de sécurité pour pouvoir vous y reporter.

Le terme «Outil électrique» mentionné dans les avertissements concerne vos outils branchés sur secteur (câblés) ou fonctionnant sur piles (non câblés).

1) Avertissements de sécurité générale [Sécurité de la zone de travail]

- **Travaillez dans un espace de travail propre et bien éclairé.** Les zones de travail encombrées ou sombres attirent les accidents.
- **N'utilisez pas d'outil électrique dans un environnement explosif tel qu'en présence de liquides, de gaz ou de poussières inflammables.** Les outils électriques sont susceptibles de créer des étincelles qui peuvent enflammer la poussières ou les fumées.

- **Eloignez les enfants et les spectateurs lors de l'utilisation d'un outil électrique.** Une distraction peut vous faire perdre le contrôle de l'outil.

2) Avertissements de sécurité générale [Sécurité électrique]

- **Les fiches électriques doivent correspondre aux prises murales.** Ne modifiez jamais la fiche en aucune façon. N'utilisez pas d'adaptateur de prise avec des outils mis à la terre. Des fiches non modifiées sur des prises correspondantes minimisent les risques de décharge électrique.
- **Évitez de toucher les surfaces mises à la terre, telles que les tuyaux, les radiateurs, les cuisinières et les réfrigérateurs.** Le risque de décharge électrique augmente si votre corps est relié à la terre.
- **N'exposez pas les outils électriques à la pluie ou à l'humidité.** L'eau qui pénètre dans un outil électrique augmente le risque de décharge électrique.
- **Ne maltraitez pas le câble électrique.** N'utilisez jamais le câble électrique pour transporter, tirer ou débrancher l'outil. Eloignez le câble des sources de chaleur, des graisses, des bords tranchants et des parties mobiles. Un câble endommagé ou emmêlé augmente le risque de décharge électrique.
- **Lors de l'utilisation d'un outil électrique en extérieur, utilisez une rallonge adaptée à une utilisation extérieure.** L'utilisation d'un câble adapté à une utilisation extérieure diminue le risque de décharge électrique.
- **Lors de l'utilisation d'un outil électrique dans un environnement humide, si cela est inévitable, utilisez un disjoncteur différentiel.** L'utilisation d'un disjoncteur différentiel réduit le risque de décharge électrique.

3) Avertissements de sécurité générale [Sécurité personnelle].

- **Restez éveillé, regardez ce que vous faites et utilisez votre bon sens lors de l'utilisation d'un outil électrique.** N'utilisez pas d'outil électrique lorsque vous êtes fatigué

ou sous l'influence de drogues, d'alcool ou de médicaments. Un moment d'inattention lors de l'utilisation d'un outil électrique peut être la cause de blessures graves.

- **Utilisez des équipements de protection individuelle.** Portez toujours des lunettes de protection. Un équipement de protection personnelle tel qu'un masque anti poussières, des chaussures de sécurité antidérapantes, un casque ou une protection auditive utilisé dans les bonnes conditions réduit les risques de blessures.
- **Évitez les démarrages intempestifs.** Assurez-vous que l'interrupteur est bien sur la position arrêt avant de brancher l'outil au secteur et/ou à une batterie, et avant de soulever ou de transporter l'outil. Le fait de porter l'outil avec un doigt sur l'interrupteur ou de brancher un outil électrique dont l'interrupteur est sur la position marche est susceptible de provoquer des accidents.
- **Retirez toutes les clés et clés de réglage avant d'allumer l'outil électrique.** Une clé ou une clé de réglage fixée à une partie mobile d'un outil électrique peut être la cause de blessures.
- **Ne vous penchez pas trop.** Gardez une bonne position des pieds et un bon équilibre à tout moment. Ceci permet un meilleur contrôle de l'outil électrique en cas de situation inattendue.
- **Portez des vêtements adaptés.** Ne portez pas de vêtements lâches ni de bijoux. Eloignez vos cheveux, vos vêtements et vos gants des parties mobiles. Les vêtements lâches, les bijoux et les cheveux longs peuvent être pris dans les parties mobiles.
- **Si des équipements sont fournis pour le branchement de systèmes d'extraction et de ramassage des poussières, faites en sorte qu'ils soient branchés et utilisés correctement. L'utilisation de collecteurs de poussières réduit les risques liés aux poussières.**

EN

ES

FR

4) Avertissements de sécurité générale [Utilisation et soin de l'outil électrique].

- **Ne forcez pas l'outil électrique.** Utilisez l'outil électrique adapté à votre utilisation. L'outil électrique adapté fera un meilleur travail dans de meilleures conditions de sécurité à la puissance pour laquelle il a été conçu.
- **N'utilisez pas l'outil électrique si l'interrupteur ne l'allume ou ne l'éteint pas.** Tout outil électrique qui ne peut être contrôlé au niveau de l'interrupteur est dangereux et doit être réparé.
- **Débranchez l'outil électrique du secteur ou de la batterie avant d'effectuer un réglage, de changer un accessoire ou de ranger l'outil.** De telles mesures de sécurité préventives réduisent le risque d'un démarrage intempestif de l'outil.
- **Rangez les outils électriques que vous n'utilisez pas hors de portée des enfants et ne permettez pas aux personnes qui ne sont pas familiarisées avec ces outils de les utiliser.** Les outils électriques sont des outils dangereux entre les mains d'utilisateurs non avertis.
- **Prenez soin de vos outils électriques.** Vérifiez les alignements des parties mobiles, le fait qu'elles ne soient pas cassées et toute autre situation qui pourrait en altérer l'utilisation. En cas de dégâts, faites réparer l'outil électrique avant de l'utiliser. De nombreux accidents sont causés par des outils électriques mal entretenus.
- **Maintenez les outils de coupe propres et bien aiguisés.** Des outils de coupe bien entretenus et bien aiguisés sont moins susceptibles de se tordre et sont plus faciles à contrôler.
- **Utilisez l'outil électrique, les accessoires et les éléments de l'outil en respectant ces instructions d'utilisation et en prenant en considération les conditions de travail ainsi que le travail à effectuer.** Le fait d'utiliser un outil électrique dans un cadre pour lequel il n'a pas été conçu pourrait avoir pour conséquence une situation dangereuse.

5) Avertissements de sécurité générale [Entretien]

- **Faites entretenir votre outil électrique par un réparateur qualifié et n'utilisez que des pièces identiques aux pièces d'origine.** Ceci garantira que l'outil électrique est correctement entretenu.

CONSEIL CONCERNANT LA SANTE

ATTENTION : Si vous suspectez que la peinture présente sur les surfaces des murs de votre maison contient du plomb, demandez l'avis d'un professionnel. Les peintures à base de plomb ne doivent être retirées que par un professionnel et vous ne devez pas essayer de les retirer vous-mêmes. Une fois la poussière déposée sur les surfaces, un contact entre les mains et la bouche peut résulter en une ingestion de plomb. Une exposition au plomb, même à faible taux, peut être la cause de dommages irréversibles au cerveau et au système nerveux. Les enfants en bas âge et les enfants à naître y sont particulièrement sensibles.

ATTENTION : Certains bois et types de bois, surtout le MDF, sont susceptibles de produire des poussières dangereuses pour la santé. Nous vous recommandons de porter un masque homologué avec des filtres remplaçables lorsque vous utilisez cet outil, en plus de l'extracteur de poussières.

CONSEILS DE SÉCURITÉ SPÉCIFIQUES À LA SCIE À ONGLET

Les instructions de sécurité ci-dessous concernant les scies à onglet sont en accord avec les normes définies par **EN61029-2-9:2009**.

SÉCURITÉ DE LA LAME

ATTENTION : Les lames de scies circulaires sont dangereuses. Elles peuvent être la cause de blessures graves ou d'amputations. Tenez toujours vos doigts et vos mains à plus de 150mm de la lame. Ne tentez jamais de retirer une pièce sciée avant que la tête de coupe soit en position

haute, la protection fermée et la lame totalement arrêtée. N'utilisez que des lames recommandées par le fabricant, décrites dans ce manuel et qui répondent aux normes de sécurité **EN 847-1**. N'utilisez pas de lames abimées ou déformées. Elles pourraient se briser et blesser gravement l'utilisateur ou les personnes à proximité.

Si l'insertion de table est abimée ou usée, elle doit être remplacée par un équipement identique, disponible chez le fabricant selon les indications décrite dans ce manuel.

EQUIPEMENT DE PROTECTION INDIVIDUELLE (EPI)

Un casque de protection auditive doit être porté pour réduire les risques de dégradation de l'ouïe. Des lunettes de protection doivent être portées pour éviter les risques potentiels de perte de la vue suite à une projection de copeaux

Un masque protecteur de la respiration est également recommandé étant donné que certains bois et types de bois, plus particulièrement le MDF, sont susceptibles de produire des poussières dangereuses pour la santé. Nous vous recommandons d'utiliser un masque homologué équipé de filtres remplaçables lorsque vous utilisez cet outil, en plus de l'extracteur de poussières.

Vous devez porter des gants lorsque vous manipulez les lames ou des matériaux rugueux. Nous vous recommandons de mettre les lames dans un cache, si possible, lorsque vous les transportez. Il n'est pas recommandé de porter des gants lorsque vous utilisez la scie.

SÉCURITÉ D'UTILISATION

Assurez-vous toujours que vous utilisez une lame adaptée au matériau que vous voulez couper. N'utilisez pas la scie à onglet pour couper des matériaux autres que ceux indiqués dans ce manuel.

Lorsque vous transportez la scie à onglet, assurez-vous que la tête de coupe est dans la position basse à 90° (dans le cas d'une scie coulissante, assurez-vous également que les glissoires sont bien bloqués). Soulevez l'outil en prenant les bords extérieurs de la base des deux mains (dans le cas d'une scie coulissante, transportez-la par les deux poignées). Ne soulevez ou ne transportez jamais l'outil en le tenant par sa protection ni par aucune de ses pièces mobiles.

Avant chaque utilisation, vérifiez le bon fonctionnement de la protection et du moteur en vous assurant que rien n'est endommagé et que toutes les parties mobiles fonctionnent correctement et sans heurts. Faites en sorte que l'établi et que le sol de la zone de travail restent propres, libres de tout débris, y compris sciures, copeaux ou chutes. Assurez-vous toujours que la vitesse indiquée sur la lame est au moins égale à la vitesse de charge indiquée sur la scie. Une lame de scie d'une vitesse inférieure à la vitesse de charge de la scie ne doit être utilisée en aucune circonstance.

Lors de l'utilisation d'une entretoise ou d'anneaux réducteurs, ceux-ci doivent correspondre à l'utilisation prévue et aux recommandations du fabricant.

Si la scie à onglet est équipée d'un laser, le laser ne doit pas être remplacé par un laser d'un type différent. Si le laser ne fonctionne pas, il doit être réparé ou remplacé par le fabricant ou par son distributeur agréé. La lame de la scie ne doit être remplacée que dans les conditions indiquées dans ce manuel.

Ne tentez jamais de retirer les chutes ou les morceaux de bois de la pièce à usiner avant que la tête de coupe ne soit en position haute, la protection complètement fermée et la lame totalement à l'arrêt.

EN

ES

FR

RÉALISEZ LES COUPES CORRECTEMENT ET EN TOUTE SÉCURITÉ

A chaque fois que possible, fixez la pièce à usiner à la table de sciage en utilisant une pince.

Assurez-vous toujours que la scie est en position stable.

En cas de besoin, la scie peut être montée sur une base en bois ou sur un établi ou fixée à une table de sciage selon les indications décrites dans ce manuel.

Les longues pièces à usiner doivent être soutenues sur les tréteaux fournis ou sur des tréteaux supplémentaires appropriés.

ATTENTION : l'utilisation d'une scie à onglet peut provoquer la projection d'objets vers vos yeux, ce qui pourrait provoquer des blessures graves. Avant de commencer à utiliser votre outil électrique, assurez-vous que vous portez bien des lunettes de protection équipées de protections latérales ou un casque complet si nécessaire.

ATTENTION : Si des pièces de la scie sont manquantes, n'utilisez pas votre scie à onglet avant de les avoir remplacées. Le fait d'utiliser une scie avec des pièces manquantes peut provoquer des blessures graves.

CONSEILS SUPPLÉMENTAIRES DE SÉCURITÉ POUR LE TRANSPORT DE VOTRE SCIE À ONGLET

Conseils de sécurité

- Bien que de taille réduite, cette scie à onglet est lourde. Afin de réduire le risque de lésion dorsale, faites-vous aider par une personne compétente à chaque fois que vous soulevez la scie.
- Afin de réduire le risque de lésion dorsale, tenez l'outil près de votre corps en le soulevant. Pliez les genoux afin de pouvoir soulever l'outil avec vos jambes plutôt que votre dos. Soulevez l'outil en le tenant par les côtés de la base de l'outil.

- Ne transportez jamais la scie en la tenant par le câble d'alimentation. Le fait de transporter la scie par le câble d'alimentation pourrait endommager l'isolation du câble ou ses connexions et être la cause d'électrocutions ou d'incendies.
- Avant de déplacer la scie, fixez les vis de l'onglet et du biseau ainsi que la clé de fixation du chariot pour éviter tout mouvement intempestif.
- Bloquez la tête de coupe en position basse. Assurez-vous que la goupille de blocage de la tête de coupe est totalement engagée.

ATTENTION : N'utilisez pas la protection de lame comme point de levage. Le câble d'alimentation doit être débranché du secteur avant tout déplacement de l'outil.

- Bloquez la tête de coupe en position basse avec sa goupille.
- Desserrez la vis de blocage d'angle de la scie. Tournez le tableau vers l'un de ses réglages maximum.
- Bloquez le tableau en position avec la vis de blocage
- Utilisez les deux poignées de transport découpées de chaque côté de la base de l'outil pour transporter l'outil.

Positionnez la scie sur une surface de travail stable et vérifiez la scie avec attention. Vérifiez tout particulièrement le fonctionnement de tous les équipements de sécurité de l'outil avant de l'utiliser.

DEMARRAGE - DEBALLAGE

Attention : Ce colis contient des objets coupants. Faites attention lors du déballage. Cet outil peut faire appel à deux personnes pour être soulevé, assemblé ou transporté. Retirez l'outil et les accessoires fournis dans le colis.

Vérifiez soigneusement que l'outil est en bon état et vérifiez l'état de tous les accessoires listés dans ce manuel. Vérifiez également qu'ils sont tous bien présents. Si un ou plusieurs éléments sont manquants, l'outil et ses accessoires doivent être renvoyés au fournisseur dans leur carton d'origine. Ne jetez pas le carton, gardez-le à l'abri pendant toute la période de garantie. Jetez le carton en respectant l'environnement. Recyclez si possible. Ne laissez pas les enfants jouer avec les sacs en plastique vides pour éviter les risques d'asphyxie.

ÉLÉMENTS FOURNIS

Description	Quantité
Manuel d'utilisation	1
Pince de retenue	1
Clé hexagonale de 5mm (Changement de lame)	1
Lame multitaâches	1

ACCESSOIRES SUPPLÉMENTAIRES

En plus des éléments standards fournis avec cet outil, d'autres accessoires sont disponibles pour améliorer ses performances, y compris :

Description	Part N°
Lames spécialisées (n'utilisez que des lames Evolution avec cet outil)	Spécifique au type de lame
Sac à récupération de poussières	EV3DBS202
Tréteaux	EV3DBS76
Butée (Coupes répétitives)	EV3DBSM3

Les accessoires supplémentaires et les informations concernant leur utilisation et le type d'accessoires adaptés à votre outil peuvent être obtenus en contactant votre distributeur (ou Evolution Power Tools).

EN

ES

FR

OUVERTURE ET LEVAGE DE LA TÊTE DE COUPE

WARNING: To avoid serious injury, **NEVER** perform the unlocking or locking procedure unless the saw is **OFF** and the blade stopped.

Pour libérer la tête de coupe de sa position basse :

- Appuyez doucement sur la poignée de coupe.
- Baissez la goupille de la tête de coupe (Image A) et laissez la tête de coupe se relever en position haute (**Etape 1 & 2**)
- La tête de coupe se relève automatiquement dès qu'elle est libérée de sa position basse (**Etape 3**)
- Elle se bloque automatiquement en position haute.

Si la libération est difficile :

- Secouez doucement la tête de coupe de haut en bas.
- Tournez en même temps la goupille dans le sens des aiguilles d'une montre et tirez-la vers l'extérieur.

Fig. A



VUE D'ENSEMBLE DE LA DOUBLE SCIE À ONGLET



1. INTERRUPTEUR MARCHE/ARRÊT

2. GACHETTE DE BLOCAGE DE PROTECTION DE LAME

3. POIGNÉE DE COUPE

4. SAC DE RÉCUPÉRATION DE POUSSIÈRES
(Accessoire en option)

5. DESSUS DE TABLEAU

6. TABLE PIVOTANTE

7. PROTECTION DE LAME INFÉRIEURE

8. PROTECTION DE LAME SUPÉRIEURE

9. LAME

10. MITRE HANDLE

EN

ES

FR

VUE D'ENSEMBLE DE LA DOUBLE SCIE À ONGLET

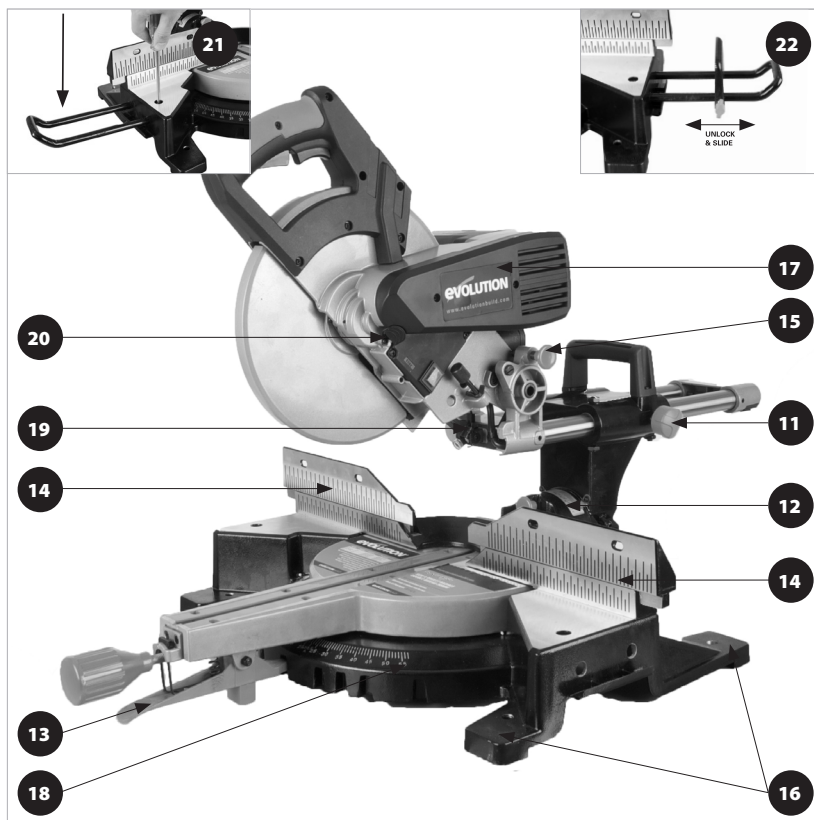

11. VIS DE BLOCAGE DE LA GLISSIÈRE

18. RAPPORTEUR D'ONGLET

12. RAPPORTEUR D'ANGLE DE BISEAU

19. CLIP DE FIXATION

13. MANETTE DE BLOCAGE DE BUTÉE

20. VERROUILLAGE DE MANDRIN

14. GRILLE

21. EXTENSION (Accessoire en option)

15. GOUPILLE DE TÊTE

22. BUTÉE POUR COUPES RÉPÉTITIVES (Accessoire en option)

16. TROU DE FIXATION

17. CARTER DU MOTEUR

ASSEMBLAGE ET PRÉPARATION

ATTENTION : Débranchez toujours la scie avant d'effectuer des réglages

Note : Nous vous recommandons de lire toutes les instructions avant utilisation.

MONTAGE PERMANENT DE LA SCIE À ONGLET

Afin de réduire les risques de blessures provenant d'un mouvement imprévu de la scie, placez la scie sur un établi ou sur un support adéquat. La base de la scie est équipée de quatre trous de fixation pour fixer la scie à onglet par quatre boulons adaptés (non fournis). Si la scie doit toujours être utilisée dans un même lieu, fixez-la de façon permanente à l'établi avec les fixations adaptées (non fournies). Utilisez des rondelles et des écrous de fixation sous l'établi. **(Image 1)**

- Afin d'éviter les risques de blessures par projection, positionnez l'outil de telle façon que personne ne puisse se trouver trop près ou derrière lui.
- Disposez la scie sur une surface solide et plane, dans un endroit disposant de suffisamment d'espace pour la manier et la soutenir en toute sécurité.
- Soutenez la scie de telle façon que la table reste plate et que la scie ne secoue pas.
- Fixez fermement la scie sur l'établi par des serre-joints ou par des pinces.

MONTAGE POUR DÉPLACEMENTS

- Montez la scie sur une planche de contreplaqué ou de MDF de 18mm d'épaisseur. Une taille de 800mm x 500mm (31-1/2" x 19-7/10") est recommandée. Des fixations adaptées (non fournies) doivent être prévues.
- Il peut s'avérer nécessaire de fraiser l'emplacement des rondelles, des écrous, etc. sur le dessous de la planche pour éviter de travailler sur une surface non plane.
- Utilisez des serre-joints pour fixer la planche à la surface de travail **(Image 2)**

Note : Certaines scies sont équipées d'un bras de stabilisation arrière situé juste en dessous du pivot du biseau. Si votre scie en fait partie, ce bras doit être déployé ou retiré de la base, surtout si la scie doit être utilisée libre sur votre établi. **(Image 3)**. Ce bras procure une stabilité supplémentaire pour empêcher l'outil de se renverser en cas d'éjection soudaine de la tête de coupe.

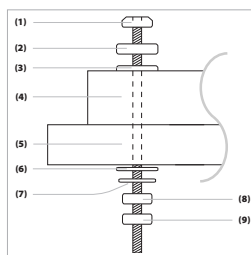

Image 1

- 1) Boulon 6 pans
- 2) Rondelle ressort
- 3) Rondelle plate
- 4) Base de la scie à onglet
- 5) Établi
- 6) Rondelle plate
- 7) Rondelle ressort
- 8) Écrou 6 pans
- 9) Écrou de blocage

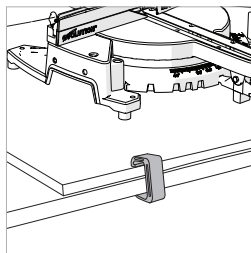

Image 2

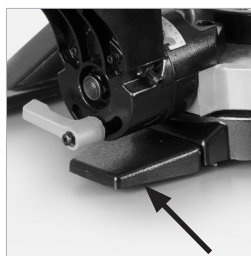

Image 3

EN

ES

FR

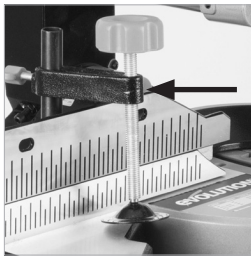

Image. 4

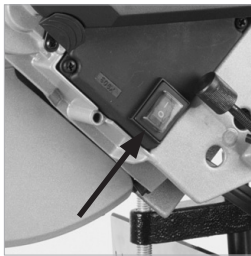

Image. 5

SERRE-JOINT (Image 4)

Deux supports (un de chaque côté) sont prévus à l'arrière de la protection. Ces supports servent à positionner le serre-joint.

- Fixez le serre-joint sur le support le mieux adapté à la coupe en vous assurant qu'il est bien serré.
- Serrez la vis à ailettes de la protection pour bloquer l'axe du serre-joint sur le support
- Placez la pièce à usiner sur l'établi, contre la protection et dans la position désirée.
- Ajustez le serre-joint en utilisant les vis à ailettes et le volant pour qu'il tienne fermement la pièce à usiner sur la table de coupe.

Faites une «coupe sèche» avec l'outil débranché. Assurez-vous que le serre-joint ne gêne pas le parcours de la lame ou avec le parcours de toute autre partie de la tête de coupe lors de sa descente.

LE LASER

Cet outil est équipé d'un système de guide par laser qui permet à l'utilisateur de voir le parcours de la lame sur la pièce à usiner. L'interrupteur Marche/Arrêt du guide laser se situe sur le côté droit de l'outil, sous le boîtier de transmission (**Image 5**).

Évitez un contact direct du rayon laser avec les yeux et n'utilisez pas de matériaux qui pourraient réfléchir le rayon laser.

ATTENTION : Ne fixez pas directement le rayon laser avec les yeux. Un danger existe si vous fixez délibérément le rayon laser. Veuillez observer les règles de sécurité suivantes :

- Le rayon laser ne doit jamais être pointé délibérément vers le personnel et ne doit pas être dirigé vers les yeux d'une personne.
- Assurez-vous toujours que le rayon laser est utilisé sur une surface qui ne réfléchit pas la lumière. Le bois naturel et les surfaces mates conviennent par exemple.
- Ne remplacez jamais le module laser par un laser d'un type ou d'une classe différente.
- Les réparations du module laser ne doivent être effectuées que par Evolution Power Tools ou par un distributeur agréé.

RÉGLAGE DU LASER

ATTENTION : Le moteur de l'outil ne doit être démarré à aucun moment de cette procédure.

Pour vérifier l'alignement du laser :

- Placez un morceau de carton, u équivalent, sur la table pivotante de l'outil.
- La glissière étant en position arrière, baissez la tête de coupe pour que la lame fasse une marque dans le carton.
- Laissez la tête de coupe se relever et répétez l'opération en positionnant la glissière au milieu de parcours.
- Répétez l'opération avec la glissière en position avant.
- La tête de coupe étant en position haute, tournez le laser et glissez la tête de coupe en avant et en arrière pour vérifier que le rayon laser est bien aligné avec les marques que vous venez de faire :
 - Le rayon est aligné sur les marques = aucun action n'est nécessaire.
 - Le rayon n'est pas parallèle aux marques = suivez les instructions de la section A
 - Le rayon est parallèle, mais il n'est pas aligné sur es marques = suivez les instructions de la section B

A. Si le rayon laser n'est pas parallèle aux marques, procédez comme suit :

- Desserrez les vis de serrage (**Image 6, a**)
- Tournez doucement le module laser (**Image 6, b**) jusqu'à ce que la ligne soit parallèle aux marques faites sur le carton.
- Resserrez les vis de serrage.
- Revérifiez l'alignement.

B. Si le rayon laser est parallèle aux marques, mais ne les traverse pas :

- Desserrez les deux vis. (**Image 7, c**)
- Le boîtier du laser peut maintenant être bougé latéralement pour aligner le rayon avec les marques du carton
- Lorsque le rayon laser est bien situé, resserrez les deux vis
- Répétez la procédure A pour vérifier l'alignement.

Note : Les réglages et alignement décrits ci-dessus doivent être effectués régulièrement pour garantir la précision du laser.

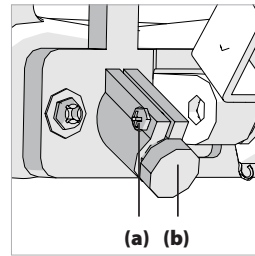

Image. 6

- (a) - Clamping screw
- (b) - Laser unit

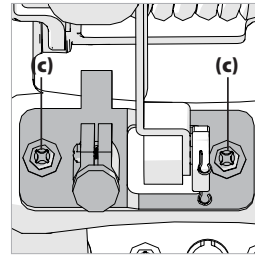

Image. 7

EN

ES

FR

Note : Les étiquettes de SECURITÉ suivantes doivent se trouver sur l'outil :



**RADIATION LASER
NE PAS FIXER LE RAYON LASER
PRODUIT LASER DE CLASSE 2
LASER DE CLASSE 2
RADIATIONS : ÉVITEZ LE CONTACT DIRECT
AVEC LES YEUX
SECURITÉ LASER**

La ligne de guide laser utilisée dans ce produit utilise un laser de classe 2 avec une puissance de sortie maximum de 1,5mW et une longueur d'onde entre 635 et 670nm. Ces lasers ne présentent généralement aucun risque pour les yeux, mais un regard direct vers le rayon peut provoquer un aveuglement temporaire.

ATTENTION : Ne fixez pas directement le rayon laser. Ce laser doit être utilisé et entretenu selon les prescriptions du présent manuel. Ne visez jamais quelqu'un volontairement avec le rayon laser et faites en sorte de ne pas le projeter vers les yeux ou un objet autre que la pièce à usiner. Ne regardez jamais directement le rayon laser. Le laser doit être utilisé et entretenu selon les instructions de ce manuel. Assurez-vous toujours que le rayon laser est dirigé vers la pièce à usiner seulement lorsque la pièce est disposée sur la table de sciage.

Ne dirigez jamais le rayon laser vers une surface brillante et réfléchissante étant donné que le rayon laser pourrait être réfléchi vers l'utilisateur. Ne changez pas le type de laser utilisé.

Ne trafiquez pas le module laser. N'y touchez pas si ce n'est lors de réglages. Les réparations doivent être effectuées uniquement par un centre de service autorisé.

Ligne de mire laser

La ligne de mire laser montre le parcours de la lame pendant la coupe.

Utilisation du guide laser pour un angle connu (par exemple 45°) :

- Tracez la coupe sur la pièce à usiner avec un crayon
- Réglez la scie à l'angle désiré (45°) et fixez-la en position avec la poignée de blocage et ou le levier de blocage.
- Allumez le rayon laser

- Positionnez la pièce à usiner sur la table pivotante et contre la protection
- Glissez la pièce à usiner en position pour que la ligne tracée au crayon et le rayon laser correspondent parfaitement
- Fixez la pièce à usiner en position avec le serre-joint
- Réalisez la coupe.

Utilisation du guide laser pour un angle inconnu :

- Tracez la coupe sur la pièce à usiner avec un crayon
- Positionnez la pièce à usiner sur la table pivotante et contre la protection
- Ajustez la scie à l'angle approximatif de la coupe. Ne serrez pas encore la poignée de blocage
- Faites doucement glisser la pièce à usiner d'avant en arrière le long de la protection tout en ajustant l'angle de la table pivotante
- Arrêtez lorsque le rayon laser et la ligne au crayon correspondent parfaitement
- Fixez la pièce à usiner en position avec le serre-joint
- Vérifiez l'alignement une nouvelle fois
- Lorsque vous êtes satisfait de l'alignement, réalisez la coupe.

Capsule de protection de lentille (si présente)

Si l'outil en est équipé, la capsule de protection de lentille s'enfonce simplement sur le dessus de l'unité laser.

En cas de dégâts ou d'opacité pour quelque raison que ce soit, elle peut être remplacée.

Retirez la lentille de l'unité laser avec précaution et remplacez l'ancienne lentille.

Contrôle de profondeur (Image 8)

L'utilisation du contrôle de profondeur permet à l'utilisateur de couper des fentes dans la pièce à usiner.

Le déplacement vers le bas de la tête de coupe peut être réglé pour que la lame ne traverse pas la pièce à usiner.

Note : Lorsque vous utilisez le contrôle de profondeur, nous vous recommandons de vérifier la profondeur de coupe sur une chute pour vous assurer que la fente sera réalisée correctement.

En réalisant une coupe sur la pièce à usiner et en remplaçant la pièce légèrement à gauche ou à droite, il est possible de réaliser des tranchées.

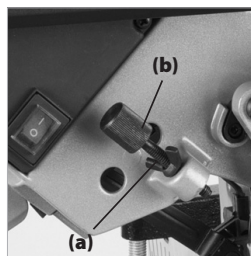

Image. 8

EN

ES

FR



Image. 9

Utilisation du contrôle de profondeur :

- Desserrez le boulon de blocage à ailettes. **(A)**
- Ajustez l'écrou papillon (B) pour régler la profondeur de la tête de coupe.
- Une fois le réglage effectué, resserrez l'écrou papillon (a) contre la patte de retenue pour bloquer le contrôle de profondeur et vous assurer qu'il ne bouge pas.
- Lorsque la coupe est terminée, réajustez le contrôle de profondeur pour que la tête de coupe puisse être bloquée en position basse avec sa goupille.

SECTION COULISSANTE SUPÉRIEURE DE LA PROTECTION

Les côtés droit et gauche de la protection disposent d'une partie supérieur réglable. Un réglage peut s'avérer nécessaire pour permettre le passage de la tête de coupe lorsqu'un angle de biseau aigu ou des angles composés doivent être réalisés.

Réglage de la protection :

- Desserrez la vis à ailette concernée. **(Image 9)**
- Glissez la partie supérieure de la protection à la position désirée et resserrez la vis à ailette
- Réalisez une «coupe sèche», moteur éteint pour vérifier qu'il n'y a pas d'obstacle entre les parties mobiles lorsque la tête de coupe est descendue.

Image 8

Vue en gros plan du contrôle de profondeur

CONSEILS D'UTILISATION

ATTENTION : La scie à onglet doit toujours être inspectée avant chaque utilisation (surtout en ce qui concerne le bon fonctionnement des protections de sécurité). Ne branchez pas la scie au secteur avant d'avoir effectué cette vérification. Assurez-vous que l'utilisateur est formé correctement pour l'utilisation, le réglage et l'entretien de cet outil avant de le brancher au secteur et de l'utiliser.

ATTENTION : Afin de réduire les risques de blessures, débranchez toujours la scie avant de changer ou d'ajuster une partie quelconque de l'outil. Comparez la direction de la flèche de direction de la scie à celle de la lame. Les dents de la lame doivent toujours être dirigées vers le bas et vers l'avant de la scie. Vérifiez que le mandrin est bien serré.

POSITION DU CORPS ET DES MAINS (Image 10)

- Ne placez jamais vos mains dans la «zone de danger» (au moins 150mm de la lame). Eloignez toujours vos mains du parcours de la lame
- Fixez solidement la pièce à usiner sur la table et contre la protection pour éviter qu'elle ne bouge
- Si possible, utilisez un serre-joint mais vérifiez qu'il ne gêne pas le parcours de la lame ou d'une autre partie mobile de l'outil
- Evitez les utilisations peu confortables et les positions des mains qui pourraient mettre vos doigts ou vos mains sur la lame en cas de mouvement brusque
- Avant de réaliser une coupe, faites une «coupe sèche», outil éteint, pour vérifier le parcours de la lame
- Laissez vos mains en position jusqu'à ce que l'interrupteur Marche/Arrêt ait été relâché et que la lame soit totalement arrêtée.

RÉGLAGES DES ANGLES DE PRÉCISION

Plusieurs vérifications et réglages sont possibles sur cet outil. Une équerre de 90°/45° (non fournie) est nécessaire pour réaliser ces vérifications et réglages.

ATTENTION : Les vérifications et les réglages ne doivent être réalisés que lorsque l'outil est débranché du secteur.

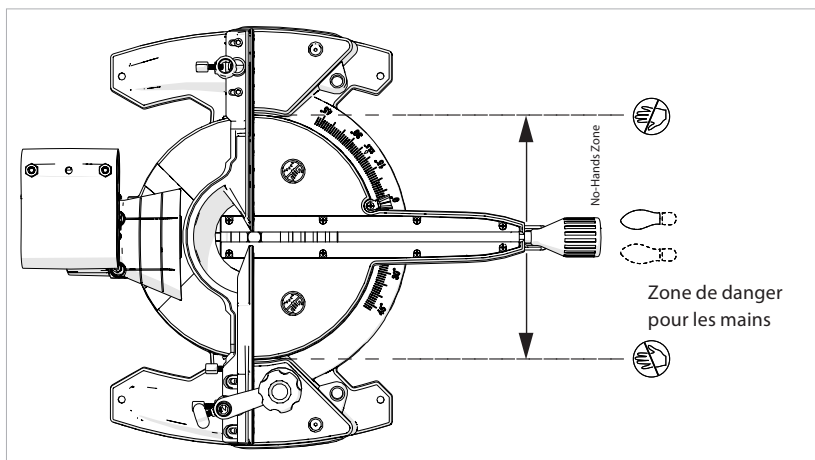

Image. 10

EN

ES

FR

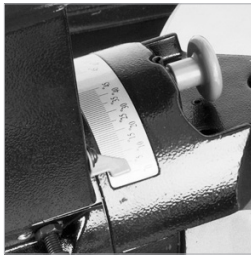

Image. 11

ANGLES DE BISEAU (0° ET 45°)

0° Réglage de la butée de biseau

- Assurez-vous que la tête de coupe est bloquée en position basse, la goupille entièrement engagée (**voir Image A p.11**)
- Assurez-vous que la tête de coupe est verticale, placée contre la butée et que le pointeur du biseau est sur 0° (**Image 11**)



Image. 12

- Poignée Desserrer Biseau Lock.
- Placez le carré ingénieurs sur la table avec un bord contre la table et l'autre bord contre la lame (en évitant les conseils TCT). (**Fig. 12**)

- Si la lame est pas exactement 90° carré avec le réglage de la table d'onglet est nécessaire.

- Desserrer les deux vis (2) de socket tête à l'arrière du bras biseau. (**Fig. 13**)

- Utiliser deux tournevis, un insérée dans la prise contenant la LH (gaucher) de la vis de réglage, avec l'autre inséré dans la prise contenant la RH (main droite) de la vis de réglage. (**Fig. 14**)

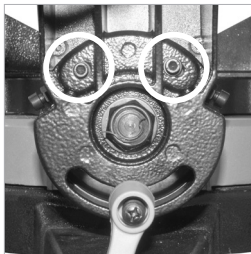

Image. 13

- Permettre aux tournevis à engager avec les vis de réglage.
- Mettez une des vis très légèrement comme si desserrant, tandis que dans le même temps de serrage de l'autre par le même montant.

- Le bras biseau se déplace légèrement, à droite ou à gauche, selon la direction dans laquelle les vis de réglage sont transformés.

- L'opérateur doit vérifier fréquemment l'alignement de la lame avec le carré.

- Lorsque l'alignement précis a été atteint, serrez les deux vis (2) de capitalisation à l'arrière du bras biseau.

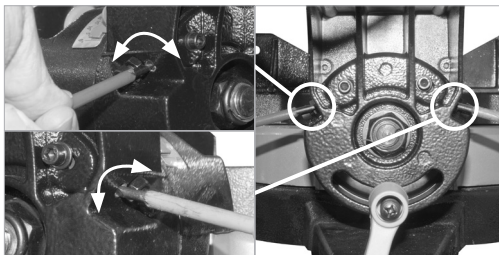

Image. 14

0° Réglage du pointeur de biseau

NOTE : L'utilisateur doit vérifier que la lame est exactement perpendiculaire à la table lorsqu'elle est verticale et contre sa butée.

- Si le pointeur n'est pas exactement aligné sur le 0° du rapporteur, un réglage est nécessaire
- Desserrez la vis du pointeur de biseau avec un tournevis Philips N°2 (**Image 15**)
- Réglez le pointeur de biseau de telle sorte qu'il soit aligné exactement sur le 0°
- Resserrez la vis.

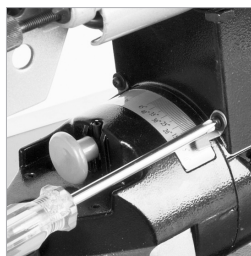

Image. 15

45° Réglage de la butée de biseau gauche

- Desserrez la poignée de blocage de biseau et inclinez complètement la tête de coupe vers la gauche jusqu'à ce qu'elle touche la butée de 45°
- Utilisez une équerre pour vérifier que la lame est à 45° de la table (en évitant les lèbres en carbure de tungstène)
- Si la lame de la scie n'est pas dans l'alignement exact, un réglage est nécessaire
- Remettez la tête de coupe en position verticale.
- Desserrez le boulon de blocage de la vis de réglage du biseau à 45°
- Utilisez une clé 6 pans pour régler la vis de réglage selon vos besoins (**Image 16**)
- Inclinez la tête de coupe à 45° et vérifiez à nouveau l'alignement avec l'équerre
- Répétez les étapes précédentes jusqu'à ce que le bon angle soit trouvé
- Resserrez fermement la vis de réglage et le boulon de blocage une fois le bon angle trouvé.



Image. 16

45° Réglage de la butée de biseau droite

- Desserrez la poignée de blocage de biseau
- Retirez la goupille d'accès au biseau droit et tournez-la sur ¼ de tour pour la maintenir en position libre. Ceci permet d'accéder aux angles de biseau à droite (**Image 17**)
- Inclinez complètement la tête de coupe vers la droite jusqu'à ce qu'elle touche la butée de 45°
- Utilisez une équerre pour vérifier que la lame est à 45° de la table (en évitant les lèbres en carbure de tungstène)
- Si la lame de la scie n'est pas dans l'alignement exact, un réglage est nécessaire
- Remettez la tête de coupe en position verticale.
- Desserrez le boulon de blocage de la vis de réglage de biseau à 45°
- Utilisez une clé 6 pans pour régler la vis de réglage selon vos besoins (**Image 18**)

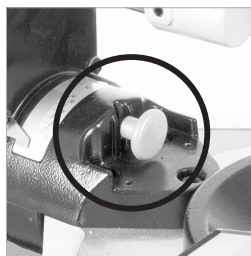

Image. 17

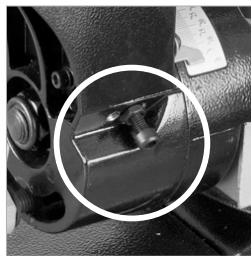

Image. 18

EN

ES

FR

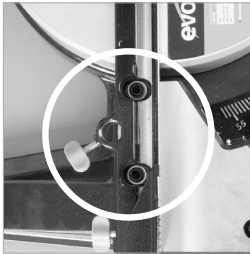

Image. 19

- Inclinez la tête de coupe à 45° et vérifiez à nouveau l'alignement avec l'équerre
- Répétez les étapes précédentes jusqu'à ce que le bon angle soit trouvé
- Resserrez fermement la vis de réglage et le boulon de blocage une fois le bon angle trouvé.

ALIGNEMENT DE LA PROTECTION

La protection doit être à 90° (angle droit) d'une lame correctement installée. La table pivotante doit être réglée sur un angle d'onglet de 0°.

La protection est fixée à la table avec deux vis à tête creuse située sur les fentes des deux côtés de la protection

(Image 19)



Image. 20

- Assurez-vous que la tête de coupe est bloquée en position basse, la goupille entièrement engagée
- Positionnez l'équerre sur la table, l'un des petits côtés contre le bord de la table et l'autre petit côté contre la lame (en évitant les lèvres en carbure de tungstène) **(Image 20)**
- Si un réglage est nécessaire, desserrez les quatre vis de réglage avec une clé 6 pans
- Repositionnez la protection dans ses fentes jusqu'à ce que l'alignement soit réalisé
- Revisez fermement les vis à tête creuse.

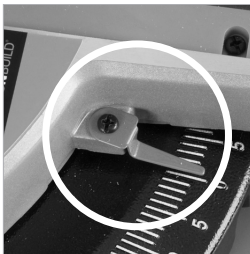

Image. 21

RÉGLAGE DU POINTEUR D'ANGLE D'ONGLET

NOTE : Deux rapporteurs sont moulés sur le devant de la base de l'outil. Un petit pointeur fixé sur la table pivotante indique l'angle sélectionné.

Si nécessaire, le pointeur peut être repositionné en desserrant ses vis de fixation avec un tournevis Philips N°2. Ajustez selon les besoins et serrez fermement les vis de fixation **(Image 21)**

PRÉPARATION D'UNE COUPE NE SOYEZ PAS TROP PENCHÉ.

Maintenez une bonne position des pieds et une bonne balance. Tenez-vous sur le côté de telle façon que votre visage et votre corps ne soient pas dans la trajectoire d'un retour de lame.

Les coupes à main levée sont une cause fréquente d'accidents et ne doivent jamais être pratiquées.

- Assurez-vous que la pièce à usiner est correctement positionnée contre la protection et, dès lors que la possibilité existe, fixée à la table avec un serre-joint
- La base de l'outil doit être propre et libre de tout copeau ou de toute sciure avant de fixer la pièce à usiner en place.
- Assurez-vous que la chute de la pièce à usiner peut librement s'éloigner de la lame lors de la coupe. Assurez-vous que la chute ne peut pas se coincer dans une autre partie de l'outil.
- N'utilisez pas cette scie pour couper de petites pièces. Si la taille de la pièce à usiner vous oblige à placer vos mains ou vos doigts à moins de 150mm de la lame, la pièce est trop petite.

INTERRUPTEUR MARCHE/ARRÊT (Image 22)

L'interrupteur MARCHE/ARRÊT est un interrupteur sans loquet de blocage. Il s'agit du bouton du haut situé sur la poignée de coupe.

- Appuyez sur l'interrupteur pour allumer le moteur
- Relâchez l'interrupteur pour arrêter le moteur.

COUPE FINE

Ce type de coupe s'applique aux petites pièces à usiner ou aux pièces peu épaisses. La tête de coupe se pousse doucement vers le bas pour couper la pièce à usiner.

Le chariot coulissant doit être bloqué en position arrière (Image 23)

- Glissez la tête de coupe aussi loin que possible en arrière
- Resserrez la vis de blocage du chariot (Image 24)
- Placez la pièce à usiner sur la table, contre la protection et fixez-la avec des pinces aux endroits adéquats
- Prenez la poignée de la scie en mains
- Allumez le moteur et laissez la lame atteindre sa vitesse maximum
- Appuyez sur la gâchette de blocage de la protection inférieure pour libérer la tête de coupe.



Image. 22

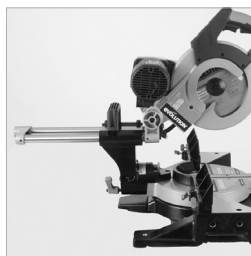

Image. 23

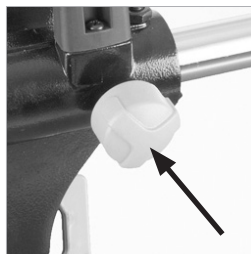

Image. 24

EN

ES

FR



Image. 25

Gâchette de blocage de la protection inférieure (Image 25)

- Baissez la poignée de coupe et effectuez votre coupe
- Laissez faire le travail par la vitesse de la lame. Il est inutile d'appliquer une pression inutile sur la poignée de coupe
- Lorsque la coupe est terminée, relâchez l'interrupteur Marche/Arrêt
- Laissez la lame s'arrêter complètement
- Avant de libérer la poignée de coupe, laissez la tête de coupe revenir en position haute, la protection de lame inférieure recouvrant totalement les dents de la lame et la tête de coupe bloquée en position haute.
- Retirez la pièce à usiner.

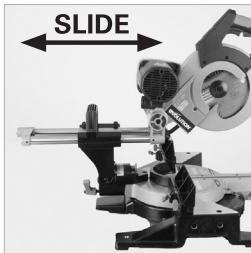

Image. 26

COUPE COULISSANTE

Cette scie est équipée d'un système de chariot coulissant. Le fait de desserrer la vis de blocage latérale libère le chariot et permet à la tête de coupe d'avancer ou de reculer (**Image 26**).

La lame de la scie est abaissée sur la pièce à usiner puis poussée vers l'arrière de l'outil pour réaliser la coupe. Ce type de coupe peut être utilisé pour couper de grandes pièces.

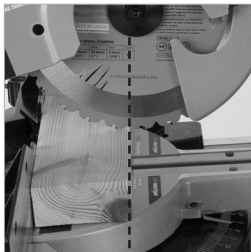

Image. 27

- Positionnez la pièce à usiner sur la table pivotante et contre la protection. Fixez-la avec des pinces si nécessaire.
- Desserrez la vis de blocage du chariot
- Saisissez la poignée de coupe et tirez la tête de coupe vers l'avant jusqu'à ce que le mandrin (le centre de la lame) soit au-dessus du bord central de la pièce à usiner (**Image 27**)
- Appuyez sur l'interrupteur Marche/Arrêt et laissez la lame atteindre sa vitesse maximum
- Appuyez sur le bouton de blocage de la protection inférieure de la lame pour libérer la tête de coupe
- Poussez la poignée de coupe tout en bas et commencez à couper le bord de la pièce à usiner
- Poussez doucement la poignée de coupe vers l'arrière dans la direction de la protection qui réalise la coupe
- Poussez toujours la tête de coupe en position arrière complète lors de chaque coupe (**Image 28**)
- Lorsque la coupe est terminée, relâchez l'interrupteur et laissez la lame s'arrêter complètement
- Avant de libérer la poignée de coupe, laissez la tête de coupe revenir en position haute, la protection de lame inférieure recouvrant totalement les dents de la lame et la tête de coupe bloquée en position haute.



Image. 28

ATTENTION : Ne tirez jamais la tête de coupe et la lame en rotation vers vous lors d'une coupe coulissante. La lame pourrait tenter de sortir de la pièce à usiner, provoquant un retour de lame. La tête de coupe doit toujours être positionnée selon ce qui est dit plus haut avant de réaliser une coupe coulissante. Lorsque la tête de coupe est dans la bonne position, au-dessus de la pièce à usiner, elle peut être abaissée et poussée en arrière vers la protection pour réaliser la coupe.

COUPE A ONGLET (Image 29)

La table pivotante de cet outil peut être tournée à 55° vers la droite ou vers la gauche à partir de la position normale de coupe (0°).

Des butées positives sont prévues à 45°, 30°, 22,5° et 15°, des deux côtés de l'outil. La coupe à onglet est possible avec ou sans le chariot coulissant.

- Desserrez la poignée de blocage d'onglet (**Image 30**) en la tournant dans le sens contraire des aiguilles d'une montre
- Relevez le levier de butée positive (**Image 31**)
- Tournez la table pivotante à l'angle désiré. Un rapporteur d'angles est incorporé à la base de l'outil pour faciliter les réglages.
- Resserrez la poignée de blocage d'onglet lorsque le bon angle est trouvé.

Note : Il est conseillé de serrer la poignée de blocage d'onglet même si une butée positive a été choisie et si le levier de blocage de butée positive est engagé.



Image. 29

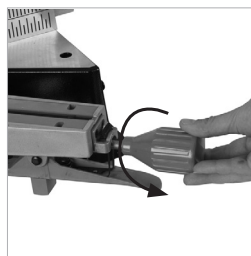

Image. 30

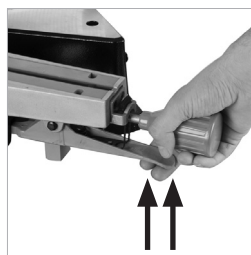

Image. 31

EN

ES

FR

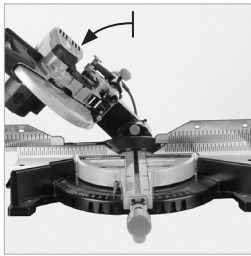

Image. 32

COUPE EN BISEAU – INCLINAISON DE LA TÊTE DE COUPE

Une coupe en biseau (**Image 32**) s'effectue avec la table pivotante réglée à 0°.

Note : Il peut s'avérer nécessaire de régler la partie supérieure de la protection pour permettre le libre mouvement de la tête de coupe.

La tête de coupe peut être inclinée entre la position perpendiculaire (0°) et l'angle maximum de 45°, à gauche et à droite. La coupe en biseau est possible avec ou sans le chariot coulissant.



Image. 33

Inclinaison de la tête de coupe à gauche :

- Desserrez le levier de blocage de biseau (**Image 33**)
- Inclinez la tête de coupe à l'angle désiré.

Un rapporteur est fourni pour permettre les réglages (Image 34**)**

- Serrez le levier de blocage de biseau lorsque l'angle de biseau désiré est atteint.



Image. 34

Note : Le levier de blocage de biseau est un levier à ressort, ce qui permet de le repositionner sur sa vis. Un repositionnement peut s'avérer nécessaire pour éviter de gêner d'autres parties de l'outil lorsque certains angles sont sélectionnés.

Pour repositionner :

- Soulever le levier et tournez-le à la bonne position.
- Relâchez le levier.

Tenez-vous à gauche de la poignée lors de la réalisation d'une coupe.



Image. 35

Lorsque la coupe est terminée :

- Relâchez l'interrupteur Marche/Arrêt en laissant vos mains dans la même position et en attendant que la lame s'arrête complètement.
- Laissez la tête de coupe retourner en position haute, la protection inférieure de la lame totalement déployée, avant de retirer vos mains.
- Remettez la tête de coupe en position verticale
- Serrez le levier de blocage de biseau.

Inclinaison de la tête de coupe à gauche :

- Retirez la goupille d'accès au biseau droit et tournez-la sur ¼ de tour pour la maintenir en position libre. (**Image 35**)

- Desserrez le levier de blocage de biseau
- Inclinez la tête de coupe à l'angle désiré
- Resserrez le levier de blocage de biseau.

Lorsque la coupe est terminée :

- Relâchez l'interrupteur Marche/Arrêt en laissant vos mains dans la même position et en attendant que la lame s'arrête complètement.
- Laissez la tête de coupe retourner en position haute, la protection inférieure de la lame totalement déployée, avant de retirer vos mains.
- Remettez la tête de coupe en position verticale
- Remettez la goupille d'accès au biseau droit en position
- Resserrez le levier de blocage de biseau.

COUPE COMPOSÉE (Image 36)

Une coupe composée consiste en une combinaison d'onglet et de biseau. Lorsqu'une coupe composée est nécessaire, sélectionnez les positions d'onglet et de biseau désirées selon les descriptions ci-dessus. Si possible, le chariot coulissant doit être déployé. Vérifiez toujours que la lame coulissante ne gêne pas la protection de l'outil ou toute autre partie de l'outil.

Réglez la(les) section(s) supérieures de la protection selon les besoins.

COUPE D'UN MATÉRIAU COURBE (Image 37)

Avant de commencer à couper une pièce à usiner, vérifiez si elle est courbe. Dans ce cas, la pièce à usiner doit être positionnée de la façon présentée dans ce manuel. Evitez de mal positionner la pièce à usiner ou de couper la pièce sans vous aider de la protection.

RETRAIT DE MATIÈRES COINCÉES

- Arrêtez la scie en relâchant l'interrupteur
- Laissez la lame s'arrêter complètement
- Débranchez la scie du secteur
- Retirez soigneusement tous les débris coincés
- Vérifiez l'état et le bon fonctionnement de la protection de sécurité.
- Vérifiez l'état des autres parties de l'outil (la lame par exemple)
- Faites remplacer les parties endommagées par un technicien compétent et vérifiez une nouvelle fois l'outil avant de l'utiliser.

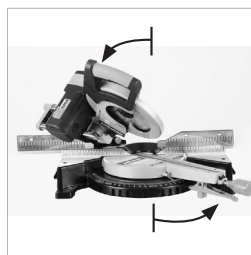

Image. 36

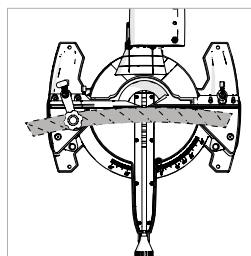

Image. 37

EN

ES

FR

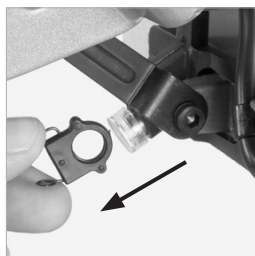

Image. 38

SOUTIEN DES LONGUES PIÈCES

Le côté libre d'une longue pièce à usiner doit être soutenu à la hauteur de la table de l'outil. L'utilisateur doit envisager d'utiliser un tréteau pour supporter la pièce en plus des barres d'extension de la table, si nécessaire.

INSTALLATION ou RETRAIT D'UNE LAME.

ATTENTION : Ne réalisez cette opération qu'une fois l'outil débranché du secteur.

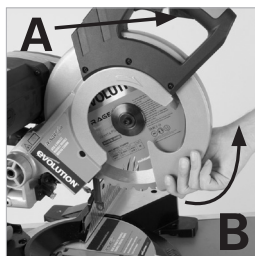

Image. 39

ATTENTION : N'utilisez que des lames Evolution d'origine ou des lames approuvées par Evolution et conçues pour cet outil. Assurez-vous que la vitesse maximum de la lame est compatible avec celle de l'outil.

Note : Le port de gants protecteurs est recommandé lors de la maintenance de la lame et pendant l'installation ou le changement de lame.

- Assurez-vous que la tête de coupe est en position haute
- Retirez la goupille du bras de la protection inférieure (**Image 38**). Libérez le bras de son pivot
- Appuyez sur le bouton de blocage de lame inférieur (A) et faites pivoter la protection de lame inférieure (B) pour l'insérer dans la protection de lame supérieure (**Image 39**)
- Appuyez sur le bouton noir de blocage de mandrin pour bloquer le mandrin (**Image 40**)
- Avec la clé 6 pans fournie, libérez la vis de mandrin, et retirez le joint, l'embase et la lame (**Image 41**).

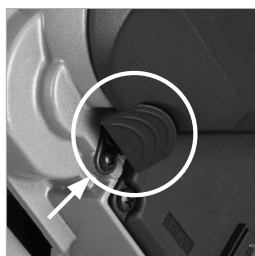

Image. 40

Note : La vis de mandrin est filetée à gauche. Tournez dans le sens des aiguilles d'une montre pour dévisser. Tournez dans le sens contraire des aiguilles d'une montre pour visser.

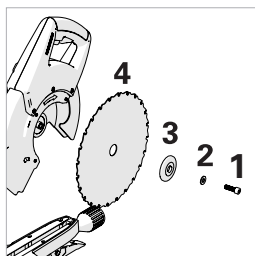

Image. 41 View of
(1) Arbor screw, (2) Washer,
(3) Blade flange, (4) Blade

- Installez la nouvelle lame. Assurez-vous que la flèche de sens de rotation de la lame correspond à la flèche de rotation de la protection supérieure, dans le sens des aiguilles d'une montre.

Note : Les dents de la lame doivent toujours être dirigées vers le bas, au devant de la scie.

- Remettez en place l'embase, le joint et la vis de mandrin
- Bloquez le mandrin et resserrez la vis de mandrin sans trop serrer
- Remettez en place le bras de protection et sa goupille (**Image 42**)
- Assurez-vous que la clé 6 pans est bien retirée et que le blocage de mandrin est bien libéré avant d'utiliser l'outil.

- Assurez-vous que la protection de lame fonctionne bien avant d'utiliser l'outil.

Des intercales d'alésage, si nécessaire, ne doivent être utilisées que selon les instructions du fabricant.

UTILISATION D'ACCESSOIRES EN OPTION

Non fournis en tant que matériel d'origine. Tous les accessoires sont disponibles auprès d'Evolution Power Tools. Voir la section «Accessoires supplémentaires».

COLLECTEUR DE POUSSIÈRES

Un collecteur de poussières peut être monté sur la bouche de sortie située à l'arrière de l'outil. Le collecteur de poussières ne doit être utilisé que lors de coupes de matériaux en bois.

- Glissez le collecteur de poussières sur la bouche de sortie en vous assurant que la pince à ressort tient bien le collecteur de poussières en place (**Image 43**).

Note : Pour que l'utilisation du collecteur reste efficace, videz-le lorsqu'il est plein au 2/3. Débarrassez-vous des déchets contenus dans le collecteur de poussières en respectant l'environnement. Il peut s'avérer nécessaire de porter un masque lorsque vous videz le collecteur de poussières.

Note : Un aspirateur d'atelier peut être branché à la bouche de sortie si nécessaire. Suivez les instructions du fabricant si vous fixez cet équipement à l'outil.

ATTENTION : N'utilisez pas le collecteur de poussières lors de la coupe de matériaux métalliques.

OBTURATION DE LA BOUCHE DE SORTIE (si fournie)

Utilisez le bouchon d'obturation de la bouche de sortie lorsque vous coupez des matériaux à base d'acier.

TUBE DE JONCTION DE BOUCHE DE SORTIE

Utilisez le tube de jonction pour connecter la bouche de sortie de l'outil à un aspirateur d'atelier adapté (non fourni) équipé de tuyaux d'entrée d'un diamètre interne de Ø30mm.

Visualisation de la vis de mandrin (1), du joint (2), de l'embase de lame (3) et de la lame (4).

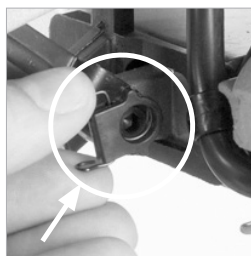

Image. 42

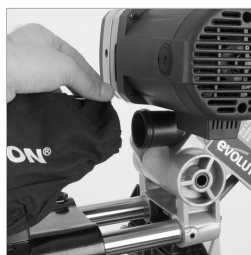

Image. 43

EN

ES

FR

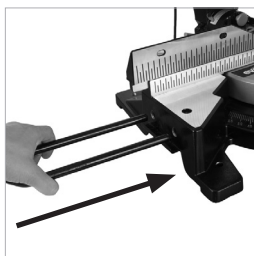

Image. 44a

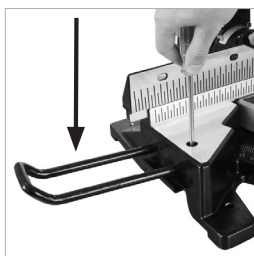

Image. 44b



Image. 45

BARRES DE SOUTIEN DE LA PIÈCE À USINER (Images 43a & 43b)

Des barres de soutien de la pièce à usiner peuvent être montées sur l'un ou sur les deux côtés de l'outil, selon les besoins.

- Côté droit. Desserrez la vis de retenue du support située à l'avant et sur le dessus de la base de l'outil.
- Insérez les barres de soutien dans les trous situés dans la base. Poussez fortement pour vous assurer que les barres sont bien en position.

Note : 75mm (2-19/20") environ de la barre de soutien (**Image 44a**) devraient être insérés pour assurer une bonne position.

- Serrez la vis de retenue (**Image 44b**)
- Répétez la même procédure pour le côté gauche.

Pour retirer une barre de soutien, desserrez la vis de retenue et faites glisser la barre de soutien hors de l'outil. Rangez-la soigneusement pour une future utilisation.

BUTÉE POUR COUPES RÉPÉTITIVES (Image 45)

L'utilisation de la butée pour coupes répétitives peut aider l'utilisateur de manière significative lors de coupes successives. Lorsque de nombreuses pièces doivent être coupées aux mêmes dimensions, l'utilisation de la butée pour coupes répétitives peut améliorer la précision et augmenter l'efficacité.

Montage de la butée pour coupes répétitives

- Desserrez suffisamment les vis à ailettes de la butée pour permettre aux bras de la barre de soutien de glisser dans les trous de la butée
- Positionnez la butée à environ la moitié de la barre de soutien et resserrez les vis à ailettes pour éviter qu'il ne bouge
- Fixez la barre de soutien à la base de l'outil comme décrit ci-dessus.

Note : En desserrant les vis à ailettes, la butée peut être ajustée à la distance voulue de la lame pour des coupes successives. La butée peut être fixée sur l'une quelconque des barres de soutien de la pièce à usiner, mais sera normalement montée à droite de la lame.

ATTENTION : Tout entretien doit être réalisé outil éteint et débranché du secteur ou de la batterie.

Vérifiez régulièrement que tous les équipements de sécurité et toutes les protections fonctionnent correctement.

N'utilisez cet outil que si les protections et les équipements de sécurité fonctionnent correctement.

Tous les roulements du moteur de cet outil sont lubrifiés à vie. Aucune lubrification supplémentaire n'est nécessaire.

Utilisez un chiffon propre et légèrement humide pour nettoyer les éléments en plastique de l'outil. N'utilisez pas de solvants ou de produits similaires, qui pourraient endommager les parties en plastique.

ATTENTION : N'essayez pas de nettoyer l'outil en y insérant des objets pointus à travers les fentes du boîtier.

Les prises d'air de l'outil doivent être nettoyées avec du gaz sec sous pression.

Un trop grand nombre d'étincelles peut être une indication de la présence de poussières dans le moteur ou d'usure des balais carbone.

Inserts de table

Cet outil est équipé d'un insert de table en deux parties. Si l'une quelconque des parties est endommagée ou usée, les deux parties doivent être remplacées. Les inserts de remplacement (vendus par paires) sont disponibles auprès de votre distributeur ou auprès d'Evolution Power Tools.

Remplacement des inserts de table

- Dévissez les 3 ou 4 vis cruciformes qui fixent l'un des inserts à la table pivotante
- Soulever l'insert hors de la table
- Retirez tous les débris qui auraient pu s'accumuler sous l'insert
- Montez l'insert de remplacement et remettez en place les vis de fixation
- Répétez la procédure pour l'autre côté
- Vérifiez que les 6 ou 8 vis de fixation sont bien serrées et que les deux inserts sont dans l'alignement et au même niveau que la table.

EN

ES

FR

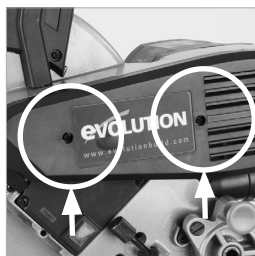

Image. 46

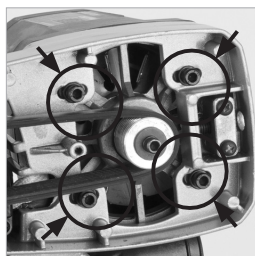

Image. 47

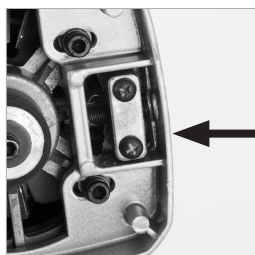

Image. 48



Image. 49

Tension et remplacement de la courroie

ATTENTION : Ne réalisez cette opération que lorsque l'outil est débranché du secteur.

Retendre la courroie :

- Pour avoir accès au boîtier de transmission, retirez le capot en plastique en dévissant les deux (2) vis cruciformes qui le retiennent en place (**Image 46**)
- Dévissez les quatre (4) vis à tête creuse qui fixent le moteur en place (**Image 47**)
- La vis de tension (**Image 48**) est accessible par un trou situé à l'arrière du boîtier de transmission en aluminium
- Utilisez une clé 6 pans pour tourner la vis dans la direction requise : dans le sens des aiguilles d'une montre pour augmenter la tension, dans le sens contraire pour la réduire
- La courroie doit être suffisamment tendue sur les deux poulies de transmission, avec un mou d'environ 6mm au milieu des deux poulies
- Mettez le doigt sous la courroie et tirez doucement vers le haut pour vérifier la tension (**Image 49**)
- Lorsque la tension de la courroie est bonne, vissez les quatre (4) vis cruciformes et remettez en place le capot du boîtier de transmission.

Remplacer la courroie :

- Suivez les deux premières instructions du chapitre précédent concernant la tension de la courroie
- Supprimez toute tension de la courroie en tournant la vis de tension dans le sens contraire des aiguilles d'une montre
- Retirez la courroie
- Passez une nouvelle courroie autour des deux poulies en vous assurant que le V de la courroie rentre bien dans le V des poulies et que la courroie est correctement tendue entre les deux poulies
- La tension de la poulie doit être la même que celle indiquée au chapitre précédent
- Remettez en place le capot du boîtier de transmission.

PROTECTION DE L'ENVIRONNEMENT



Informations concernant le rejet des déchets d'équipements électriques et électroniques (DEEE) de façon responsable (pour les particuliers).

Ce symbole sur les produits ou sur les documents relatifs au produit indique que les équipements électriques et électroniques usés ou en fin de vie ne doivent pas être jetés avec les déchets ménagers. Afin de jeter, de traiter, de récupérer ou de recycler ces produits, merci de les apporter dans une décharge appropriée où ils seront acceptés gratuitement. Dans certains pays, il se peut que vous soyez en mesure de rapporter ces déchets chez votre distributeur pour tout achat d'un produit neuf équivalent. Le fait de disposer de ces produits correctement permet de sauvegarder des ressources de valeur et d'éviter des effets nocifs sur la santé humaine et sur l'environnement. Merci de contacter vos autorités locales pour plus d'informations sur votre déchetterie la plus proche. Des amendes peuvent être données en cas de rejet de ce type de déchet d'une façon qui ne répond pas à la réglementation nationale.

Pour les entreprises de l'Union Européenne

Si vous désirez jeter des équipements électriques ou électroniques, merci de contacter votre distributeur ou votre fournisseur pour plus d'informations.

Informations sur l'élimination des déchets dans les pays hors Union Européenne

Ce symbole n'est valide qu'au sein de l'Union Européenne. Si vous désirez jeter ce produit, merci de contacter vos autorités locales ou votre distributeur pour connaître les procédures d'élimination acceptées dans votre pays.

Schéma des pièces détachées (NON montées)

EN

ES

FR

DÉCLARATION CE DE CONFORMITÉ

En accord avec EN ISO 17050-1:2004.



Le fabricant du produit couvert par cette déclaration est.:

Evolution Power Tools, Venture One, Longacre Close, Holbrook Industrial Estate, Sheffield, S20 3FR.

Le fabricant déclare par la présente que la machine comme détaillée dans cette déclaration respecte toutes les dispositions de la Directive Machines et toutes les autres directives détaillées ci-après. Le fabricant déclare également que la machine comme détaillée dans cette déclaration respecte, lorsque cela s'applique, les dispositions pertinentes des exigences essentielles de santé et de sécurité.

Les directives couvertes par cette déclaration sont comme listées ci-après:

- 2006/42/EC** Directive Machines.
- 2004/108/EC.** (valid until Apr 19th 2016) Directive relative à la compatibilité électromagnétique.
- 2014/30/EU.** (Effective from Apr 20th 2016) Directive relative à la compatibilité électromagnétique.
- 93/68/EC.** Directive relative au marquage CE.
- 2011/65/EU.** Directive relative à la limitation de l'utilisation de certaines substances dangereuses dans les équipements électriques et électroniques (RoHS) Directive .
- 2012/19/EU.** Relative aux déchets d'équipements électriques et électroniques (DEEE).

Et est conforme aux dispositions prévues par les documents suivants:

- EN60335-1 • EN60745-1 • EN55014-1 • EN60745-2-5 • EN55014-2
EN61000-3-3 • EN61000-3-11**

Cette déclaration couvre les machines dont la série numéro est compris entre 1 et 100,000.

Détails du produit

Description: RAGE3-DB 255mm Double Bevel TCT Multipurpose Sliding Mitre Saw
 Modèle Evolution n°: RAGE3DB2552 / RAGE3DB2551 / RAGE3DB2552EU
 Brand Name: EVOLUTION
 Tension: 110V / 230V ~ 50Hz / 60Hz
 Entrée: 2000W / 1600W / 1800W

La documentation technique prouvant que le produit est conforme aux exigences de la directive peut être consultée auprès des autorités de contrôle. Elle permet de vérifier que notre dossier technique contient tous les documents répertoriés ci-dessus.

Nom et adresse du détenteur de la documentation technique.



Signé :  Nom imprimé : Matthew Gavins: Directeur Général du Groupe.

Date: 01/03/16

Evolution Power Tools, Venture One, Longacre Close, Holbrook Industrial Estate, Sheffield S20 3FR

EN

ES

FR

evOLUTION®

www.evolutionpowertools.com

UK

Evolution Power Tools Ltd
Venture One
Longacre Close
Holbrook Industrial Estate
Sheffield
S20 3FR

+44 (0)114 251 1022

US

Evolution Power Tools LLC
8363 Research Drive
Davenport
Iowa
52806

+1 866-EVO-TOOL

EU

Evolution Power Tools SAS
61 Avenue Lafontaine
33560
Carbon-Blanc
Bordeaux

+ 33 (0)5 57 30 61 89

Discover Evolution Power Tools

Visit: www.evolutionpowertools.com or download the QR Reader App on your smart phone and scan the QR code (Right).

