

*Please Read These Instructions
Before Using Your Mower*

Mountfield

Operating Instructions

for models

*HP164 & SP164 Lawnmowers
with RS 100 engine*



Product Codes:

297411048/SF

297412048/SF

Call our Helpline if you have any problems:-

0845 600 2912

**Open from 9:00am to 5:00pm Monday to Saturday
10.00am to 4.00pm on Sunday**

IT ITALIANO (Istruzioni Originali)

- Norme di sicurezza.....	4-7
- Funzionamento.....	8-10
- Risoluzione problemi.....	11

EN ENGLISH (Translation of the original instructions - Istruzioni Originali)

- Safety precautions.....	12-15
- How to get mowing	16-18
- Fault Finding.....	19

GUARANTEE.....	20
----------------	----

Grazie per aver acquistato un rasaerba Mountfield. Questa macchina garantirà molti anni di affidabile e sicuro lavoro se utilizzata secondo le seguenti istruzioni. **Preghiamo di leggere e capire attentamente le istruzioni di utilizzo prima di usare il rasaerba, eventuali omissioni potrebbero causare danni a persone o alla macchina.**



NON INCLINARE IL RASAERBA SUL SUO FIANCO, LA FUORIUSCITA DI OLIO POTREBBE DANNEGGIARE IL FILTRO ARIA. Per accedere alla parte inferiore della scocca, sollevare le ruote anteriori finché il manico si appoggia a terra.

NORME DI SICUREZZA

Il Vostro rasaerba deve essere utilizzato con prudenza. A tale scopo, sulla macchina sono stati posti dei pittogrammi, destinati a ricordarvi le principali precauzioni d'uso. Il loro significato è spiegato qui di seguito. Vi raccomandiamo inoltre di leggere attentamente le norme di sicurezza riportate nell'apposito capitolo del presente libretto.



1. Attenzione: Leggere il libretto istruzioni prima di usare la macchina.

2. Rischio di espulsione: tenere le persone al di fuori dell'area di lavoro, durante l'uso.

3. Rischio di tagli: Lama in movimento. Non introdurre mani o piedi all'interno dell'alloggiamento lama. Scollegare il cappuccio della candela prima di effettuare qualsiasi operazione di manutenzione o riparazione

DESCRIZIONE DEI SIMBOLI RIPORTATI SUI COMANDI

(dove previsti)

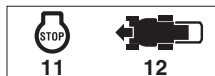

11. Arresto motore - 12. Trazione inserita

Valori massimi di rumorosità e vibrazioni

Livello di pressione acustica orecchio operatore (in base alla norma 81/1051/EEC).....	db(A) 80,9
- Incertezza di misura (2006/42/EC / EN 27574).....	db(A) 0,5

Livello di potenza acustica misurato (in base alla direttiva 2000/14/EC, 2005/88/EC).....	db(A) 94,3
- Incertezza di misura (2006/42/EC / EN 27574).....	db(A) 0,3

Livello di potenza acustica garantito (in base alla direttiva 2000/14/EC, 2005/88/EC).....	db(A) 96
---	----------

Livello di vibrazioni (in base alla direttiva EN 1033).....	m/s ² 4,24
- Incertezza di misura (2006/42/EC / EN 12096).....	m/s ² 0,4

ETICHETTA DI IDENTIFICAZIONE

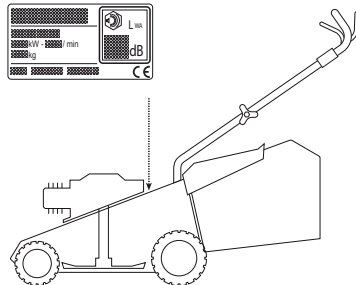
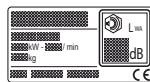
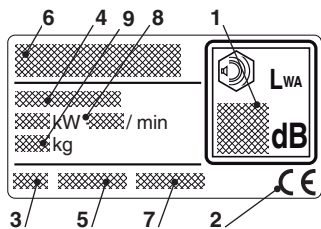

1. Livello di potenza acustica secondo la direttiva 2000/14/EC.
2. Marchio di conformità secondo la direttiva 2006/42/EC
3. Anno di fabbricazione
4. Tipo di rasaerba.
5. Numero di matricola.
6. Nome e indirizzo del costruttore.
7. Codice articolo.
8. Potenza del motore e regime
9. Peso in kg

Immediatamente dopo l'acquisto della macchina, trascrivere i numeri di identificazione (3-4-5-7) negli appositi spazi sull'ultima pagina del manuale

CONOSCERE LA MACCHINA

Leva presenza operatore/
Freno motore (OPC)
(leva superiore)

Leva innesto trazione
(leva inferiore)

Fune e
guida fune

Manopole fissaggio
manico

Sacco di raccolta

Parasassi

Tappo serbatoio carburante

Motore

Regolazione
altezza di taglio

Tappo riempimento olio/
Astina di livello

Chassis

Candela

Le seguenti norme di sicurezza devono essere osservate ad ogni utilizzo. Preghiamo di leggerle attentamente.

ADDESTRAMENTO

- 1) **Leggere attentamente le istruzioni.** Prendere familiarità con i comandi e con un uso appropriato del rasaerba. imparare ad arrestare rapidamente il motore.
- 2) **Utilizzate il rasaerba per lo scopo al quale è destinato, cioè per il taglio e la raccolta dell'erba.** Qualsiasi altro impiego può rivelarsi pericoloso e causare il danneggiamento della macchina. Rientrano nell'uso improprio (come esempio, ma non solo):
 - trasportare sulla macchina persone, bambini o animali;
 - farsi trasportare dalla macchina;
 - usare la macchina per trainare o spingere carichi;
 - usare la macchina per la raccolta di foglie o detriti;
 - usare la macchina per regolarizzare siepi, o per il taglio di vegetazione di tipo non erboso;
 - utilizzare la macchina in più di una persona;
 - azionare la lama nei tratti non erbosi.
- 3) Non permettere mai che il rasaerba venga utilizzato da bambini o da persone che non abbiano la necessaria dimestichezza con le istruzioni. Le leggi locali possono fissare un'età minima per l'utilizzatore.
- 4) **Non utilizzare mai il rasaerba:**
 - con persone, in particolare bambini, o animali nelle vicinanze.
 - se l'utilizzatore ha assunto farmaci o sostanze ritenute nocive alle sue capacità di riflessi e attenzione.
- 5) Ricordare che l'operatore o l'utilizzatore è responsabile di incidenti e imprevisti che si possono verificare ad altre persone o alle loro proprietà.

OPERAZIONI PRELIMINARI

- 1) **Durante il taglio, indossare sempre calzature solide e pantaloni lunghi. Non azionare il rasaerba a piedi scalzi o con sandali aperti.**
- 2) Ispezionare a fondo tutta l'area di lavoro e togliere tutto ciò che potrebbe venire espulso dalla macchina o danneggiare il gruppo di taglio e il motore (sassi, rami, fili di ferro, ossi, ecc.).
- 3) **ATTENZIONE: PERICOLO! La benzina è altamente infiammabile:**
 - conservare il carburante in appositi contenitori.
 - **rabboccare il carburante, utilizzando un imbuto, solo all'aperto e non fumare durante questa operazione e ogni volta che si maneggia il carburante.**
 - rabboccare prima di avviare il motore; non aggiungere benzina o togliere il tappo del serbatoio quando il motore è in funzione o è caldo;
 - se fuoriesce della benzina, non avviare il motore, ma allontanare il rasaerba dall'area nella quale il carburante è stato versato, ed evitare di creare possibilità di incendio, fintanto che il carburante non sia evaporato ed i vapori di benzina non si siano dissolti.
 - rimettere sempre e serrare bene i tappi del serbatoio e del contenitore della benzina.
- 4) Sostituire i silenziatori difettosi. Mai utilizzare la macchina senza silenziatore.
- 5) **Prima dell'uso, procedere ad una verifica generale ed in particolare dell'aspetto delle lame, e controllare che le viti e il gruppo di taglio non siano usurati o danneggiati.** Sostituire in blocco le lame e le viti danneggiate o usurate per mantenere l'equilibratura.
- 6) Prima di iniziare il lavoro, montare le protezioni all'uscita (sacco o parasassi).

DURANTE L'UTILIZZO

- 1) Non azionare il motore in spazi chiusi, dove possono accumularsi pericolosi fumi di monossido di carbonio.
- 2) Lavorare solamente alla luce del giorno o con buona luce artificiale.
- 3) Se possibile, evitare di lavorare nell'erba bagnata.
- 4) Accertarsi sempre del proprio punto d'appoggio sui terreni in pendenza.
- 5) Non correre mai, ma camminare; evitare di farsi tirare dal rasaerba.
- 6) Tagliare nel senso trasversale al pendio e mai su e giù.
- 7) Prestare la massima attenzione nel cambio di direzione sui pendii.
- 8) **Non tagliare su terreni con pendenza superiore a 20°.**
- 9) Prestare estrema attenzione quando tirate il rasaerba verso di voi.
- 10) Fermare la lama se il rasaerba deve essere inclinato per il trasporto, nell'attraversare superfici non erbose, e quando il rasaerba viene trasportato da o verso l'area che deve essere tagliata.
- 11) Non azionare mai il rasaerba se i ripari sono danneggiati, oppure senza il sacco raccogliherba o il parasassi.
- 12) Non modificare le regolazioni del motore, e non far raggiungere al motore un regime di giri eccessivo.

- 13) Nei modelli con trazione, disinnestare l'innesto della trasmissione alle ruote, prima di avviare il motore.
- 14) Avviare il motore con cautela secondo le istruzioni e tenendovi ben distanti dalla lama.
- 15) Non inclinare il rasaerba per l'avviamento. Effettuare l'avviamento su una superficie piana e priva di ostacoli o erba alta.
- 16) **Non avvicinare mani e piedi accanto o sotto le parti rotanti.** State sempre lontani dall'apertura di scarico.
- 17) Non sollevare o trasportare il rasaerba quando il motore è in funzione.
- 18) **Fermare il motore e staccare il cavo della candela:**
 - prima di qualsiasi intervento sotto il piatto di taglio o prima di disintasarne il convogliatore di scarico;
 - prima di controllare, pulire o lavorare sul rasaerba;
 - dopo aver colpito un corpo estraneo. Verificare eventuali danni sul rasaerba ed effettuare le necessarie riparazioni prima di usare nuovamente la macchina;
 - se il rasaerba comincia a vibrare in modo anomalo (Ricerca immediatamente la causa delle vibrazioni e provvedere alle verifiche necessarie presso un Centro Specializzato).
- 19) **Fermare il motore:**
 - ogni qualvolta si lasci il rasaerba incustodito. Nei modelli con avviamento elettrico, togliere anche la chiave;
 - prima di fare rifornimento di carburante;
 - ogni volta che si toglie o si rimonta il sacco raccogliherba;
 - prima di regolare l'altezza di taglio.
- 20) Ridurre il gas prima di fermare il motore. Chiudere l'alimentazione del carburante al termine del lavoro, seguendo le istruzioni fornite sul libretto del motore.
- 21) Durante il lavoro, mantenere sempre la distanza di sicurezza dalla lama rotante, data dalla lunghezza del manico.

MANUTENZIONE E MAGAZZINAGGIO

- 1) Mantenere serrati dadi e viti, per essere certi che la macchina sia sempre in condizioni sicure di funzionamento. Una manutenzione regolare è essenziale per la sicurezza e per mantenere il livello delle prestazioni.
- 2) Non riporre il rasaerba con della benzina nel serbatoio in un locale dove i vapori di benzina potrebbero raggiungere una fiamma, una scintilla o una forte fonte di calore.
- 3) Lasciare raffreddare il motore prima di collocare il rasaerba in un qualsiasi ambiente.
- 4) **Per ridurre il rischio d'incendio, mantenere il motore, il silenziatore di scarico, l'alloggiamento della batteria e la zona di magazzino della benzina liberi da residui d'erba, foglie o grasso eccessivo.** Non lasciare contenitori con l'erba tagliata all'interno di un locale.
- 5) Controllare di frequente il parassassi e il sacco raccogliherba, per verificarne l'usura o il deterioramento.
- 6) Se il serbatoio deve essere vuotato, effettuare questa operazione all'aperto e a motore freddo.
- 7) Indossare guanti da lavoro per lo smontaggio e rimontaggio della lama.
- 8) **Curare l'equilibratura della lama, quando viene affilata.** Tutte le operazioni riguardanti la lama (smontaggio, affilatura, equilibratura, rimontaggio e/o sostituzione) sono lavori impegnativi che richiedono una specifica competenza oltre all'impiego di apposite attrezzature; per ragioni di sicurezza, occorre pertanto che siano sempre eseguiti presso un centro specializzato.
- 9) **Non usare mai la macchina con parti usurate o danneggiate, per motivi di sicurezza. I pezzi devono essere sostituiti e mai riparati. Usare ricambi originali. I pezzi di qualità non equivalente possono danneggiare la macchina e nuocere alla vostra sicurezza.**

TRASPORTO E MOVIMENTAZIONE

- 1) Ogni volta che è necessario movimentare, sollevare, trasportare o inclinare la macchina occorre:
 - indossare robusti guanti da lavoro;
 - afferrare la macchina in punti che offrano una presa sicura tenendo conto del peso e della sua ripartizione
 - impiegare un numero di persone adeguato al peso della macchina e alle caratteristiche del mezzo di trasporto o del posto nel quale deve essere collocata o prelevata.
- 2) Durante il trasporto, assicurare adeguatamente la macchina mediante funi o catene.

FUNZIONAMENTO

Il vostro rasaerba Mountfield non contiene né benzina né olio motore, questi vanno aggiunti prima dell'accensione. L'utilizzo del rasaerba con un'insufficiente quantità di olio può causare seri danni al motore ed invalidare la vostra garanzia.



NON INCLINARE IL RASAERBA SUL SUO FIANCO, LA FUORIUSCITA DI OLIO POTREBBE DANNEGGIARE IL FILTRO ARIA.

Per accedere alla parte inferiore della scocca, sollevare le ruote anteriori finché il manico si appoggia a terra.

Rimuovere con attenzione il rasaerba dall'imballo e leggere le seguenti istruzioni. Preghiamo di leggere attentamente anche il manuale istruzioni del motore che troverete incluso.



Lo sbaliggio e il completamento del montaggio devono essere effettuati su una superficie piana e solida, con spazio sufficiente alla movimentazione della macchina e degli imballi, avvalendosi sempre degli attrezzi appropriati. Lo smaltimento degli imballi deve avvenire secondo le disposizioni locali vigenti.

ASSIEMAGGIO MANICO (Figura 1)

- Introdurre nei rispettivi fori le parti inferiori (1) e (2) del manico e fissarle con le viti (3) e le rondelle (4) in dotazione. Applicare i due tappi (5) alle estremità delle due parti inferiori del manico (1) e (2).
- Fissare la parte superiore del manico (6) alle parti inferiori tramite le manopoline (7) e la viteria in dotazione, come indicato.
- Tirare la leva freno motore contro il manico per disinserire il freno. Tirare la fune di avviamento (8), inserirla nella guida fune (9) e bloccare il dadò (10) utilizzando una chiave da 10 mm.
- Fissare i cavi di comando al manico utilizzando il fermacavo (11). Assicurarsi che i cavi non ostacolino la rimozione del sacco.

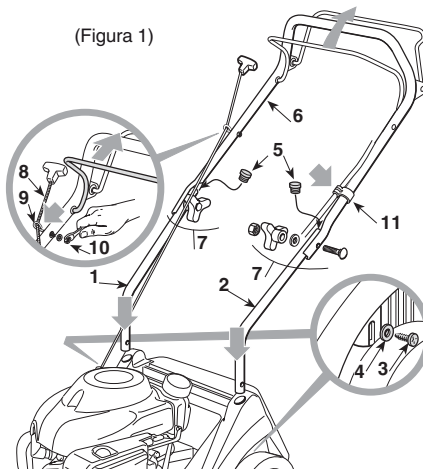
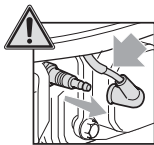

SACCO DI RACCOLTA

- Introdurre il telaio nel sacco e agganciare tutti i profili in plastica, aiutandosi con un cacciavite come indicato nella figura (Figura 1).
- Assicurarsi che tutti i profili in plastica siano agganciati alla parte superiore del telaio (Figura 2)
- Per fissare il sacco al rasaerba, alzare il parasassi e agganciarlo ai perni nella parte posteriore del rasaerba (Figura 3).

(Figura 1).

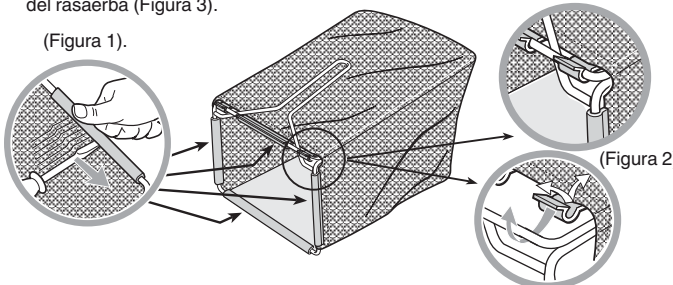

(Figura 3).

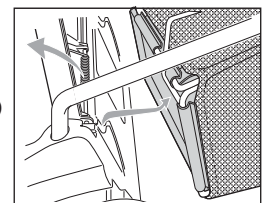

AVVIARE IL RASAERBA

Leggere e capire le norme di sicurezza prima di avviare il rasaerba.

- Riempire con olio SAE 10W-30, il serbatoio olio (Figura 4). Non riempire in eccesso, la capacità del serbatoio olio è di 0.45 litri.
- Riempire il serbatoio con benzina verde. Utilizzare benzina fresca; benzina vecchia o lasciata depositare potrebbe danneggiare il carburatore. Non riempire eccessivamente; il livello massimo è sotto la base del collo dell'imboccatura del serbatoio.
- Assicurarsi che il cappuccio del cavo sia saldamente collegato alla candela.

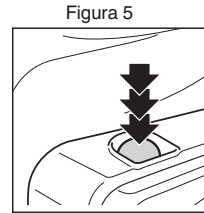
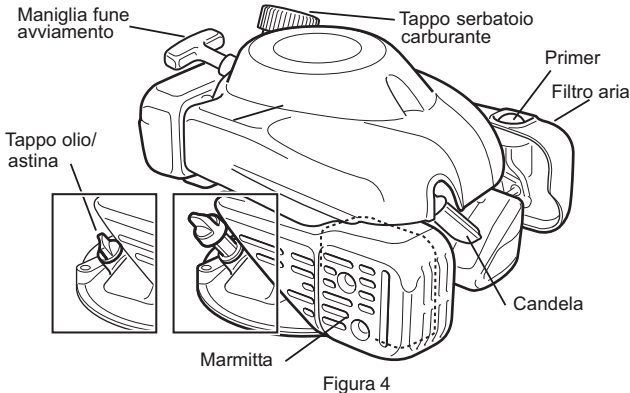

- Premere il pulsante del dispositivo di adescamento "PRIMER" per 3 volte per favorire l'innesco del carburatore (Figura 5).
- Tirare e tenere la leva freno motore contro il manico per disinserire il freno. **IL MOTORE NON SI AVVIA O SI ARRESTA SE LA LEVA FRENO NON VIENE TENUTA CONTRO IL MANICO**
- Afferrare la manopola della fune di avviamento e tirare lentamente fino ad avvertire una certa resistenza quindi dare un deciso strappo alla fune di avviamento. Non rimuovere la fune dalla guida.
- A motore avviato rilasciare la fune
- Nei modelli con trazione, l'avanzamento del rasaerba avviene portando e premendo la leva innesto trazione verso il manico. Il rasaerba smette di avanzare al rilascio della leva.

NOTE: L'utilizzo del dispositivo di adescamento "PRIMER" non è necessario quando si avviano motori già caldi.

FERMARE IL RASAERBA

- Rilasciare il comando freno motore. Questo azionerà il freno motore bloccando l'alimentazione del motore che si spegnerà.

REGOLAZIONE DELL'ALTEZZA DI TAGLIO

La regolazione dell'altezza di taglio si effettua per mezzo delle apposite leve. Nel caso il tunnel di scarico erba risultasse bloccato, alzare l'altezza di taglio in modo da aumentare il flusso dell'aria. Per prevenire intasamenti quando si tagliano prato con erba folta ed alta, regolare il rasaerba al livello più alto, tagliare l'erba, in seguito tagliare nuovamente con un settaggio più basso.

Per sistemare l'altezza di taglio:

- fermare il motore e scollegare il cavo candela.
- posizionare il rasaerba su una superficie piana
- regolare l'altezza di taglio spostando la leva e posizionandola al livello desiderato (Figura 6)
- Le ruote devono essere regolare alla medesima altezza.

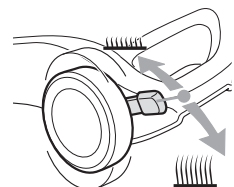
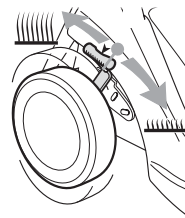

PRIMA DI OGNI UTILIZZO

- Assicurarsi che il rasaerba possa lavorare in ottime condizioni di sicurezza. Controllare che la lama non sia danneggiata; controllare gli apparati di sicurezza e le protezioni; controllare che i dadi, i bulloni e le viti siano ben fissati.
- Controllare il livello olio come segue:
 - a) Rimuovere il tappo olio e pulire l'asticina di livello (Figura 7)
 - b) Inserire nuovamente l'asticina nell'apertura del serbatoio senza avvitare.Estrarre l'asticina livello olio. L'olio deve raggiungere il segno Max. La capacità del serbatoio olio è di 0,45 litri o 20 oz fluido.
- c) Nel caso il livello olio fosse basso aggiungere olio Mountfield cod. MX855 o SAE 10W-30, fino alla tacchetta MAX sull'asticina. Non rabboccare oltre il livello MAX. Riavvitare a fondo il tappo.
- Riempire il serbatoio benzina con benzina senza piombo (verde) con minimo 90 ottani. Non rabboccare oltre la base del collo dell'apertura serbatoio. Non provocare fuoriuscite di benzina.

Figura 7

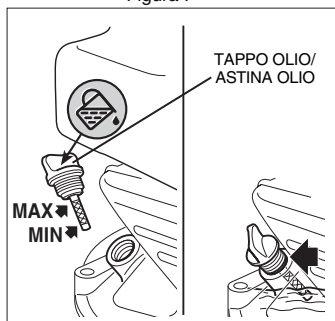

MANUTENZIONE



Spegnere il motore e scollegare il cavo candela prima di lavorare sulla macchina.

NON INCLINARE IL RASAERBA SUL SUO FIANCO, LA FUORIUSCITA DI OLIO POTREBBE DANNEGGIARE IL FILTRO ARIA.

Per accedere alla parte inferiore della scocca, sollevare le ruote anteriori finché il manico si appoggia a terra.

LAMA

Esaminare la lama per ricercare eventuali danni o usure.

- Una lama leggermente usurata può essere riaffilata dal vostro rivenditore locale.
- Nel caso la lama fosse danneggiata deve essere sostituita. Il kit di sostituzione della lama è disponibile c/o il vostro rivenditore Mountfield. Il codice del kit è MS1199. In caso di dubbi fare riferimento al vostro rivenditore o contattare il servizio telefonico 0845 600 2912. Le lame devono sempre essere marchiate GGP 81004360/3

MOTORE

Il manuale d'istruzioni del motore è fornito con il rasaerba. Leggere il manuale. Esso fornirà informazioni dettagliate sulle funzionalità del motore e sulla sua manutenzione. Interventi di riparazione diversi dalla normale manutenzione devono essere effettuati dai centri autorizzati dal costruttore del motore.

MAGAZZINAGGIO

Dedicare un po' di tempo al vostro rasaerba dopo ogni utilizzo, assicurerà anni di affidabilità alla vostra macchina. Per accedere all'apparato di taglio, assicurarsi che il cappuccio della candela sia scollegato, in seguito sollevare le ruote anteriori del rasaerba abbassando il manico finché non toccherà terra. Non inclinare il rasaerba sul proprio fianco così da evitare che l'olio bagni il filtro aria.

DOPO OGNI UTILIZZO

- Rimuovere ogni residuo di erba dall'apparato di taglio servendosi di un oggetto non metallico, come un pezzo di legno, prestando attenzione a non danneggiare la verniciatura.
- Esaminare la lama per trovare eventuali danni. Una lama danneggiata potrebbe disequilibrare il rasaerba causando eccessive vibrazioni. Nel caso abbiate dubbi contattare un rivenditore specializzato.
- Controllate lo stato del sacco e pulitelo se necessario. Se il sacco si ostruisce, il flusso d'aria va a mancare penalizzando l'efficacia della raccolta di erba.
- Il manico può essere ripiegato per ridurre l'ingombro al momento dello stoccaggio. Assicuratevi di non danneggiare o attorcigliare nessun cavo nel distendere o piegare il manico.
- Riponetela la macchina in un ambiente pulito, secco e lontano da fiamme scoperte, scintille o sorgenti di calore.

LUNGO TERMINE (nel caso non si utilizzi il rasaerba per più di 28 giorni)

- Pulire accuratamente l'intera macchina prestando particolare attenzione all'apparato di taglio.
- Lubrificare tutte le parti del rasaerba.
- Alla fine della stagione svuotare il serbatoio della benzina o esaurendo il carburante o sollevando la macchina all'indietro e, appoggiandola sulla ruota posteriore sinistra (lato operatore), svuotando la benzina in un apposito contenitore.

Thank you for purchasing a Mountfield lawnmower. This machine will give you many years of safe and reliable service if operated in accordance with these instructions. **Please read and understand these Operating Instructions before using your mower. Failure to do so could result in personal injury or damage to the equipment.**



NEVER TIP THE MOWER ON ITS SIDE AS THIS WILL FLOOD THE AIR FILTER WITH OIL.
To access the underside, lift the front wheels by lowering the handle until it rests on the ground.

SAFETY PRECAUTIONS

Your lawnmower should be used with due care and attention. Symbols have therefore been placed on various parts of the machine to remind you of the main precautions to be taken. Their meaning is explained below. You are also asked to read the safety regulations in the applicable chapter of this handbook carefully.



1. Warning: Read the instructions manual before using the machine



2. Beware of thrown objects: Keep other people at a safe distance whilst working.



3. Beware of cutting: Moving blades. Do not put hands or feet near the blades. Disconnect the spark plug before carrying out any repairs or maintenance.

DESCRIPTION OF SYMBOLS ON CONTROLS

(Where foreseen)

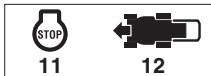

11. Engine stop

12. Drive on

Maximum noise and vibration levels

Operator's ear noise pressure level
(according to regulation 81/1051/EEC)..... db(A) 80,9
- Measurement uncertainty (2006/42/EC / EN 27574)..... db(A) 0,5

Measured acoustic output level
(according to directive 2000/14/EC, 2005/88/EC)..... db(A) 94,3
- Measurement uncertainty (2006/42/EC / EN 27574)..... db(A) 0,3

Guaranteed acoustic output level
(according to directive 2000/14/EC, 2005/88/EC)..... db(A) 96

Vibration level (according to the standard EN 1033)..... m/s² 4,24
- Measurement uncertainty (2006/42/EC / EN 12096)..... m/s² 0,4

IDENTIFICATION LABEL

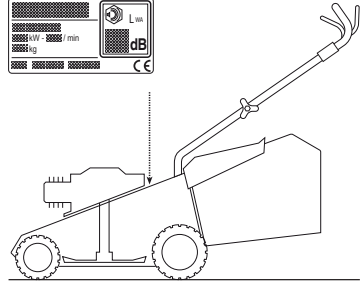
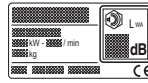
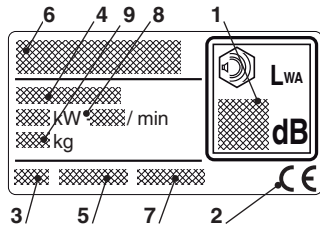

1. Acoustic power level according to directive 2000/14/EC
2. Conformity mark according to directive 2006/42/EC
3. Year of manufacture
4. Type of lawnmower
5. Serial number
6. Name and address of manufacturer
7. Article code
8. Engine power and speed
9. Mass in kilograms

As soon as you have purchased the machine, do not forget to write the identification numbers (3-4-5-7) in the spaces on the last page of the manual.

KNOW YOUR MOWER

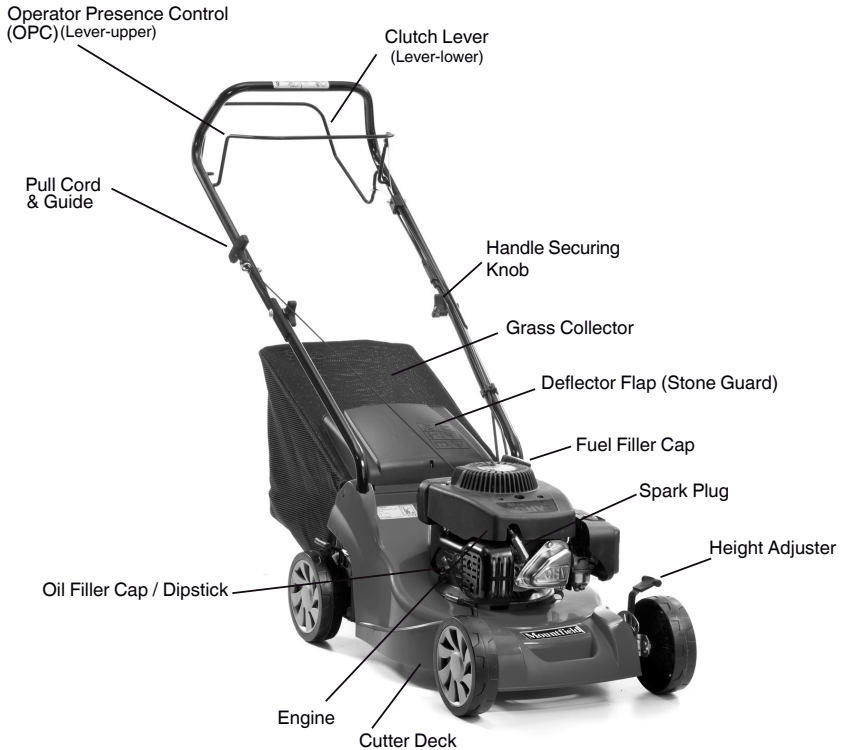

The following safety precautions must be observed at all times. Please read them carefully.

TRAINING

- 1) **Read the instructions carefully.** Get familiar with the controls and proper use of the equipment. Learn how to stop the engine quickly.
- 2) **Only use the lawnmower for the purpose for which it was designed, i.e. for cutting and collecting grass.** Any other use can be hazardous, causing damage to the machine. Examples of improper use may include, but are not limited to:
 - transport of people, children or animals on the machine;
 - being transported by the machine;
 - using the machine to tow or push loads;
 - using the machine for leaf or debris collection;
 - using the machine to trim hedges, or for cutting vegetation other than grass;
 - use of the machine by more than one person;
 - using the blade on surfaces other than grass.
- 3) Never allow children or people unfamiliar with these instructions to use the lawnmower. Local regulations may restrict the age of the operator.
- 4) **Never use the lawnmower:**
 - When people, especially children, or pets are nearby.
 - If the operator has taken medicine or substances that can affect his ability to react and concentrate.
- 5) Remember that the operator or user is responsible for accidents or hazards occurring to other people or their property.

PREPARATION

- 1) **While mowing, always wear sturdy footwear and long trousers. Do not operate the equipment when barefoot or wearing open sandals.**
- 2) Thoroughly inspect the area where the equipment is to be used and remove all objects which may be thrown by the machine or damage the cutter assembly and the engine (stones, sticks, metal wire, bones, etc.)
- 3) **WARNING: DANGER! Engine fuel is highly flammable:**
 - Store fuel in containers specifically designed for this purpose.
 - **Refuel using a funnel and outdoors only. Do not smoke while refuelling or whenever handling the fuel**
 - Add fuel before starting the engine. Never remove the cap of the fuel tank or add fuel while the engine is running or when the engine is hot.
 - If fuel is spilled, do not attempt to start the engine but move the machine away from the area of spillage and avoid creating any source of ignition until the fuel has evaporated and the vapour dispersed.
 - Replace all fuel tanks and containers caps securely.
- 4) Substitute faulty silencers. Never use the machine without silencer.
- 5) **Before use, always inspect the machine, especially the condition of the blades, and check that the screws and cutting assembly are not worn or damaged.** Replace worn or damaged blades and screws in sets to preserve balance.
- 6) Before mowing, attach the discharge opening guards (grass-catcher or stone-guard).

OPERATION

- 1) Do not operate the engine in a confined space where dangerous carbon monoxide fumes can collect.
- 2) Mow only in daylight or good artificial light.
- 3) If possible, avoid operating the equipment in wet grass.
- 4) Always be sure of your footing on slopes.
- 5) Walk, never run and do not allow yourself to be pulled along by the lawnmower.
- 6) Mow across the face of slopes, never up and down.
- 7) Exercise extreme caution when changing direction on slopes..
- 8) **Do not mow on slopes of more than 20°.**
- 9) Exercise extreme caution when pulling the lawnmower towards you.
- 10) Stop the blade if the lawnmower has to be tilted for transportation when crossing surfaces other than grass, and when transporting the lawnmower to and from the area to be mowed.
- 11) Never operate the lawnmower with defective guards, or without safety devices, such as the stone-guard and/or grass-catcher, in place.
- 12) Do not change the engine governor settings or overspeed the engine.

- 13) On power-driven models, disengage the drive clutch before starting the engine.
- 14) Start the engine carefully, following the instructions and keeping feet well away from the blade.
- 15) Do not tilt the lawnmower when starting the engine. Start the engine on a flat surface that is free of obstacles and tall grass.
- 16) **Do not put hands or feet near or under rotating parts.** Keep clear of the discharge opening at all times.
- 17) Never pick up or carry a lawnmower while the engine is running.
- 18) **Stop the engine and disconnect the spark plug wire:**
 - Before carrying out any work underneath the cutting deck or before unclogging the chute;
 - Before checking, cleaning or working on lawnmower;
 - After striking a foreign object. Inspect the lawnmower for damage and make repairs before restarting and operating the lawnmower;
 - If the lawnmower begins to abnormally vibrate (Immediately look for the cause of the vibrations and take for necessary repairs at a Specialised Centre).
- 19) **Stop the engine:**
 - Whenever you leave the lawnmower unattended. Remove the key from models with electric starters.
 - Before refuelling.
 - Every time you remove or replace the grass-catcher.
 - Before adjusting the grass cutting height.
- 20) Reduce the throttle before turning off the engine and turn the fuel off when you have finished mowing, following the instructions in the engine handbook.
- 21) When mowing, always keep to a safe distance from the rotating blade. This distance is the length of the handle.

MAINTENANCE AND STORAGE

- 1) Keep all nuts, bolts and screws tight to be sure the equipment is in safe working condition. Regular maintenance is essential for safety and performance.
- 2) Never store the equipment with fuel in the tank inside a building where vapour may reach a flame or a spark or a source of extreme heat.
- 3) Allow the engine to cool before storing in an enclosed space.
- 4) **To reduce the fire hazard, keep the engine, exhaust silencer, battery compartment and fuel storage area free of grass, leaves, or excessive grease.** Do not leave containers with grass cuttings in rooms.
- 5) Check the stone-guard and grass-catcher frequently for wear and deterioration.
- 6) If the fuel tank has to be drained, this should be done outdoors and when the engine is cool.
- 7) Wear strong work gloves when removing and reassembling the blade.
- 8) **Keep the blade balanced during sharpening.** All operations on the blade (dismantling, sharpening, balancing, remounting and/or replacing) require a certain familiarity and special tools. For safety reasons, these jobs are best carried out at a specialized centre.
- 9) **For safety reasons, never use the machine when it has worn or damaged parts. Parts are to be replaced and not repaired. Use genuine spare parts. Parts that are not of the same quality can damage the equipment and impair your safety.**

TRANSPORTATION AND HANDLING

- 1) Whenever the machine is to be handled, raised, transported or tilted you must:
 - wear strong working gloves;
 - grasp the machine at the points that offer a safe grip, taking account of the weight and its distribution.
 - use an appropriate number of people for the weight of the machine and the characteristics of the vehicle or the place where it has to be placed or collected.
- 2) During transport, fasten the machine securely with ropes or chains.

HOW TO GET MOWING

Your Mountfield lawnmower does not contain petrol or oil and these must be added before use.

Running the mower with insufficient oil can cause serious damage to the engine and will invalidate your warranty.



NEVER TIP THE MOWER ON ITS SIDE AS THIS WILL FLOOD THE AIR FILTER WITH OIL.

To access the underside of the machine lift the front wheels by lowering the handle to the ground.

Carefully remove the mower from the carton and read these Operating Instructions. An Owner's Manual for the engine is also included. Please read this before starting the engine.



WARNING - Unpacking and completing the assembly should be done on a flat and stable surface, with enough space for machine handling and its packaging, always making use of suitable equipment. Disposal of the packaging should be done in accordance with the local regulations in force.

HANDLE ASSEMBLY (Figure 1)

- Insert the lower parts of the handle (1) and (2) into the respective holes and fasten them in place using the screws (3) and the washers (4) supplied. Apply the two caps (5) to the ends of the two lower parts of the handle (1) and (2).
- Attach the upper part of the handle (6) to the lower parts using the knobs (7) and the nuts and bolts supplied as shown.
- Engage the Operator Presence Control (OPC) lever by pulling and holding it against the handle in order to release the engine brake. Pull the starter cord (8), and fit it into the cord guide (9) as shown. Tighten the nut (10) using a 10 mm spanner.
- Secure the control cables using the clamp (11). Take care that the cables will not impair removal of the grass collector. The clutch cable and control lever are only fitted to models with power drive.

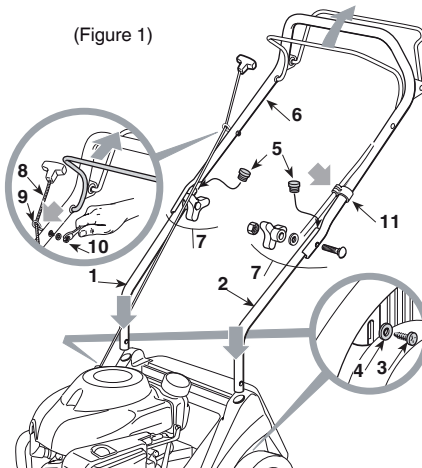
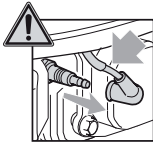

GRASS COLLECTOR

- Insert the frame into the bag and attach the plastic clips to the frame using a screwdriver, as shown in the drawing (Figure 2).
- Ensure that the plastic clips locate on the upper front part of the frame (Figure 3).
- To fit the grass collector onto the mower, lift the rear deflector flap and hook the collector onto the pegs on the rear of the mower (Figure 4).

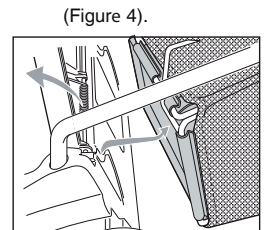
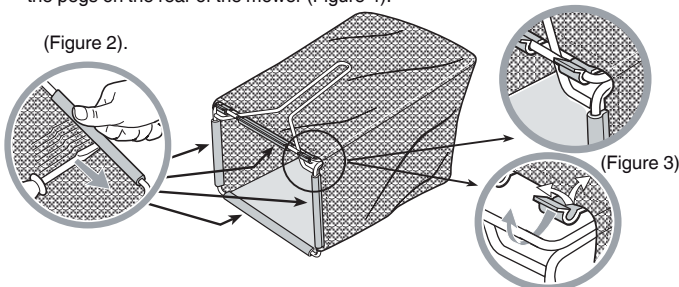

STARTING YOUR MOWER

Read and understand the Safety Precautions before using your mower.

- Put Mountfield 4-stroke, or an SAE 10W-30 oil, in the oil filler (Figure 5). Do not overfill, the oil tank capacity is 0,45 litres. Mountfield oil, part number MX855, is available from any Mountfield stockist or B&Q store.
- Fill the fuel tank with UNLEADED petrol. Use only clean, fresh petrol - stale fuel may contain deposits that will clog the carburettor. Do not overfill, the petrol level should be below the bottom of the fuel tank neck.
- Ensure that the spark plug lead is securely connected to the spark plug.

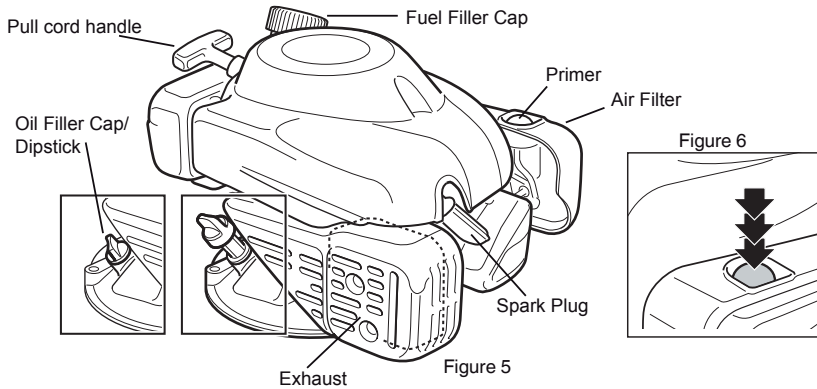

- Press the PRIMER button 3 times to prime the carburettor (Figure 6).
- Pull and hold the Operator Presence Control (OPC) lever against the handle to disengage the engine brake. **THE ENGINE WILL NOT START, OR CONTINUE TO RUN, UNLESS THE OPC LEVER IS HELD AGAINST THE HANDLE**
- Pull the starter cord with a strong smooth pull. Do not remove the pull cord from the guide
- When the engine starts let go of the pull cord.
- To engage the drive to the rear wheels on Self Propelled models, pull and hold the clutch lever against the handle
- To stop the drive, release the clutch lever

NOTE: It is not normally necessary to use the "PRIMER" button when starting a warm engine.

STOPPING YOUR MOWER

- Release the Operator Presence Control (OPC) lever; this will engage the engine brake and operate the ignition safety cut out device.

ADJUSTING THE HEIGHT OF CUT

The height of cut adjustment not only determines the length of the cut grass, it also controls the airflow which carries clippings into the collector. If the discharge chute becomes blocked, increase the airflow by raising the height of cut. To prevent blockages when cutting long, thick grass, set the adjustment to the highest setting and cut the grass; then cut it again on a lower setting.

To adjust the height of cut:

- stop the engine and disconnect the spark plug
- put the mower on a level surface
- Adjust the cutting height lever by pulling outwards and moving into the required position (Figure 7)
- All 4 wheels must be at the same height

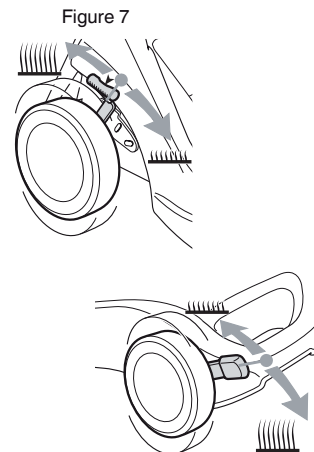

BEFORE EACH USE

- Always ensure that the mower is in a safe working condition. Inspect the cutter blade for damage; check safety devices and guards; check that all nuts, bolts and screws are secure.
- Check the oil level as follows:
 - a) Remove the oil filler cap and wipe the dipstick clean (Figure 8)
 - b) Refit the dipstick into the filler neck without screwing it down. Remove the dipstick and check the oil level; oil should be at the FULL mark. The oil tank capacity is about 0,45 litre or 20 fluid oz.
 - c) If the oil level is low add Mountfield oil part number MX855 or a SAE 10W-30 oil, to the upper limit on the dipstick. Do not overfill; the oil level should not be above the FULL mark.
- Fill the fuel tank with unleaded petrol. Do not overfill; the level should be below the bottom of the fuel tank neck.

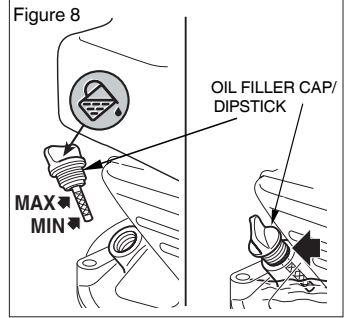

MAINTENANCE



Stop the engine and disconnect the spark plug lead before working on the machine.

DO NOT TIP THE MOWER ONTO ITS SIDE AS THIS WILL FLOOD THE AIR FILTER WITH OIL.

To access the underside of the machine, lift the front wheels by lowering the handle until it rests on the ground.

CUTTER BLADE

Examine the cutter blade regularly for wear or damage.

- A slightly worn blade can be re-sharpened by your local dealer
- If the blade is damaged it should be replaced. Replacement blade kits are available from your Mountfield stockist. The part number for the blade kit is MS1199. If in doubt refer to your dealer, or telephone 0845 600 2912. Blade must always be marked with part number GGP 81004360/3.

ENGINE

An engine Manufacturer's Owner's Manual is supplied with your mower. Please read this, it provides detailed information on engine operation, maintenance and battery care. Repair work other than routine maintenance, should be carried out by an authorised dealer.

STORAGE

A little time spent on your mower after use will ensure many years of reliable mowing.

To access the underside of the cutter deck, ensure that spark plug lead is disconnected. Then lift the front wheels by lowering the handle until it rests on the ground. Do not tip the mower onto its side, as this will flood the air filter with oil.

AFTER EACH USE

- Remove any grass pulp from the underside of the cutter deck using a non-metallic instrument such as a piece of wood. Take care not to damage the paintwork.
- Examine the cutter blade for any damage. A damaged blade may upset the balance of your mower and cause excessive vibration. If in doubt refer to your dealer.
- Inspect the grass collector and clean it if necessary. If the mesh becomes clogged airflow will be reduced and impair grass collection.
- The handle can be folded down to reduce the amount of storage space required. Take care not to trap any of the operating cables when folding or unfolding the handle.
- Store the mower in a clean, dry area well away from any naked flames, sparks or heat source.

LONG TERM - (if you are not using your mower for more than 28 days)

- Give the machine a thorough clean, paying particular attention to the underside
- Lubricate all moving parts
- At the end of the season, empty the fuel tank either by running the mower out of fuel or tip the machine backwards and onto the back left wheel to drain the fuel into a suitable container.

Guarantee

Congratulations on the purchase of your Mountfield lawnmower. This product has been manufactured to high quality standards and is guaranteed for domestic use against faulty parts or manufacture for a period of 12 months from the date of purchase. If the machine is used commercially the guarantee period is 90 days from the date of purchase.

*If your product fails due to a defect in materials or workmanship during the guarantee period it will be repaired or replaced at no charge to yourself provided all repairs are carried out by an authorised service dealer. Please phone 0845 600 2912 to locate your nearest Mountfield service dealer or visit www.servicelink.org.uk. **Delivery and collection of the machine is your responsibility and not covered under the terms of this guarantee.***

This guarantee is not transferable. Proof of purchase will be required in the event of a claim.

Normal wear and tear and the routine replacement of parts which are subject to normal wear and tear are not covered by this guarantee. Likewise any defect which is the result of misuse, alteration, improper assembly or adjustment, neglect or accident is not covered by this guarantee.



This guarantee is in addition to and does not detract from your contractual rights under statute or common law.

The engine manufacturer guarantees the engine fitted to this machine.

On delivery of your new Mountfield mower, we suggest that you complete the box to the right.

The information for your machine is on the serial number label, which is fixed on the cutter deck at the base of the handles. You will be asked for these details if you have any problems or require spare parts.

Please keep your receipt, proof of purchase will be required in the event of a claim.

 <hr/> Model: Type: <hr/> (Year) S/N°	
---	--

Service Record	
<p><u>1st Service</u></p> <p>Date of service</p> <p>Next service due</p> <p>Dealer's Signature</p> <p>Dealer's Stamp:</p>	<p><u>2nd Service</u></p> <p>Date of service</p> <p>Next service due</p> <p>Dealer's Signature</p> <p>Dealer's Stamp:</p>

GGP UK LIMITED
 Unit 8, Bluewater Estate, Bell Close, Plympton, Plymouth, Devon, PL7 4JH, England.